



КАТАЛОГ МАШИН И ОБОРУДОВАНИЯ PFT

Пять преимуществ в пользу PFT

100% КАЧЕСТВО

Высококачественное оборудование, надежное производство и постоянное усовершенствование всегда являлись особенностями оборудования PFT. Прочная конструкция, высокий уровень функциональности и длительный срок эксплуатации — неотъемлемые характеристики нашего оборудования. По опыту более 140 000 машин проданного оборудования мы можем точно сказать, что PFT — это правильный выбор.

1.

ПОЛНОТА ПРОИЗВОДСТВЕННОЙ ПРОГРАММЫ

Полнота производственной программы является ключом к высокому качеству, которое отличает нашу продукцию на протяжении более 50 лет. Ответственные сотрудники гарантируют тщательное выполнение работ на всех этапах производства. Самые современные производственные технологии и непрерывная модернизация во всех областях производства устанавливают высокие стандарты.

2.

ОБСЛУЖИВАНИЕ НА ВЫСОЧАЙШЕМ УРОВНЕ

У каждого клиента свои желания и вопросы. В компании PFT обязательно найдется подходящее контактное лицо. Нужно профессионально проконсультировать клиента и показать, что PFT всегда знает верное решение? Мы справляемся с этой задачей, благодаря команде сервисных специалистов PFT, которые регулярно проходят курсы повышения квалификации. PFT налаживает тесные личные связи с клиентами.

3.

ИННОВАЦИИ

Мы предъявляем высокие требования к качеству с самого первого этапа появления идей. Все последующие отдельные стадии проектирования (в том числе разработка менее важных, на первый взгляд, компонентов машины) так же важны, как выбор материала или дальнейшее производство и монтаж оборудования. Только эффективно работающие машины приносят прибыль. Knauf PFT поможет вам в этом.

4.

НАДЕЖНОСТЬ ОТ PFT

Оборудование PFT обладает высоким качеством, что было доказано на деле на всех рынках и в самых разных условиях. Такой большой опыт и такое количество ноу-хау в области шпукатурного оборудования вы найдете только у PFT. PFT Производство осуществляется с помощью самых современных производственных технологий. Каждая машина на выходе с конвейера проходит тщательную проверку и отвечает самым высоким стандартам безопасности.

5.



КАТАЛОГ ОБОРУДОВАНИЯ И УСТРОЙСТВ PFT

С PFT в будущее

Пневмотранспортные установки	01
Штукатурные машины	02
Проточные миксеры	03
проточные миксеры	04
Растворные насосы	05
Аппараты Airless	06
Насосные системы	07
Дополнительные устройства	08
Инструменты	09
Запасные части	10

Компетентность лидера в своей области

PFT по всему миру – отличный адрес

С PFT в будущее

Будущему необходимо прошлое. PFT – это 50-летний опыт и инновации. Благодаря самым современным производственным технологиям мы всегда идем в ногу со временем и производим оборудование, полностью отвечающее вашим требованиям. Качество «Сделано в Германии» говорит само за себя. Наше оборудование известно своей долговечностью.

Для нас очень важен открытый диалог с клиентами и партнерами. Только так мы можем разрабатывать оборудование, отвечающее требованиям наших клиентов. Мы работаем как наше оборудование. Сотрудники PFT неустанно работают для вас, чтобы с помощью нашего оборудования создать максимально комфортные условия для работы на стройке.



Д-р Йорк Фалькенберг
Исполнительный директор

Традиции с ориентацией на будущее

Более 50 лет назад была изобретена автоматическая техника для нанесения гипсовой штукатурки в один слой, в 70-х годах фирма Knauf заложила основу для сегодняшнего положения PFT. PFT G 4 установили новые стандарты тогда и делают это сейчас.

Качество и долговечность наших машин наряду с инновационным потенциалом сделали нас предприятием с мировым именем. Мы гордимся этим. Тем не менее, мы не останавливаемся на достигнутом. Непрерывное развитие гарантирует нам ведущее положение на рынке и в будущем. Партнер по производительности на строительных площадках по всему миру.

Еще мои предшественники уделяли особое внимание надежной и долговечной технике, которая помогает клиентам. Эта традиция обязывает. Поэтому вместе с PFT я продолжу эту традицию, PFT и дальше будет концентрироваться на высококачественном и надежном оборудовании, соблюдая традиции компании и отвечая ожиданиям наших клиентов и партнеров.



Александр Кнауф



Д-р Йорк Фалькенберг



Александр Кнауф

Будущее зависит от прошлого

PFT символизирует ноу-хау, развивающееся в течение поколений, и укоренение в своей области. В технологиях PFT воплощается увлеченность продукцией, многообразие идей и неустанный стремление к совершенствованию. Результат: ежегодно более 4 000 машин выпускаются с наших заводов. Наши клиенты знают, что приобретение оборудования PFT означает уверенность в завтрашнем дне для их предприятий.

PFT: опыт невозможно копировать

Производством штукатурного оборудования занимается не только наша компания.

Но только у нас есть опыт, подтвержденный продажей более 140 000 штукатурных машин по всему миру. Часть каждой новой машины PFT становятся ценные замечания наших клиентов, с которыми мы поддерживаем постоянный контакт. 140 000 проданных машин также означают огромный спектр знаний о самых различных материалах. Это позволяет получать идеальные результаты высокого качества от PFT.

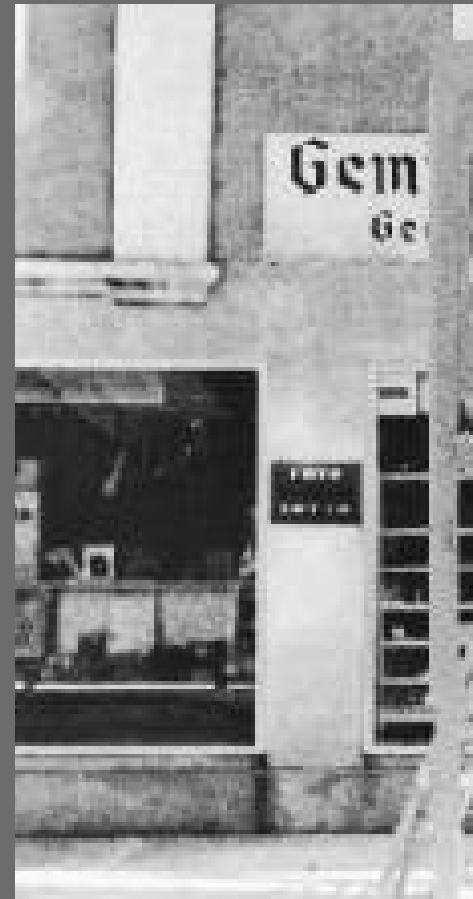

1964



Изобретение машинного способа для нанесения однослойной штукатурки:
KNAUF MP 75

1966



Начало новой эры: отсутствие мешков на строительной площадке благодаря изобретению первой в мире подающей установки для сухого раствора фабричного производства:
PFT SILOMAT

1975



Изобретение PFT G 4, самой продаваемой штукатурной машины

1994



PFT разрабатывает небольшие и легкие штукатурные машины на 220В PFT MONOJET и PFT MINIJET. Удобные, простые, прочные; демонтаж и обслуживание осуществляется одним человеком

1999



Вывод на рынок резиновых смесительных зон для всех горизонтальных проточных смесителей от PFT



2005



Самая маленькая штукатурная машина PFT RITMO (230 В) устанавливает новые стандарты

2007



PFT впервые представляет революционную систему: шпаклевочная машина PFT RITMO powercoat и шпатлевочный материал Knauf Multi-Finish M. С возможностью для механического смешивания и нанесения шпатлевки

2010



Теперь и для материалов в мешках. Подающая установка PFT SILOMAT trans plus bag



Штукатурная машина PFT RITMO XL с возможностью переключения для напряжения 230 В и 400 В

2013



PFT G 4 neXt generation

2015 ▶



SWING L FC-230 V airless



PFT: «Сделано в Германии»

Продукция PFT символизирует техническое совершенствование, надежность и высочайшее качество. Поэтому наша техника «Сделано в Германии» пользуется популярностью во всем мире!

В нашем производственном центре в городе Ипхофен, Нижняя Франкония, мы изготавливаем оборудование экстра-класса уже более 50 лет. Богатый опыт и глубина производства помогают нам быстро реагировать на изменение ситуации на рынке и предлагать специальные решения, ориентированные на клиентов.

Этим мы и отличаемся от других изготовителей. Даже при выборе наших материалов, поставщиков и сотрудников мы предъявляем высокие требования, отражающиеся в нашей продукции, что позволяет добиться максимальной надежности. Убедитесь сами в качестве нашей продукции «Сделано в Германии»!



Инновации
От идеи до
готового устройства.
Благодаря современной
технологии
3D-CAD.

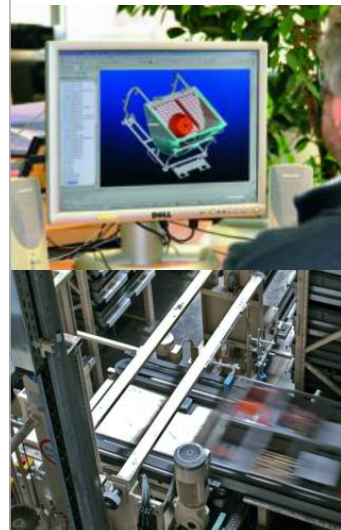

Полностью
автоматизированный
многоэтажный склад
Весь ассортимент
запчастей
всегда доступен нашим
клиентам.



Лазерная резка
Обработка круглых
труб удивляет своей точностью.



Полностью автоматизированный
Сварочный робот
Лишь самая современная технология
производства обеспечивает наивысшее
качество.



Порошковое лакокрасочное покрытие
В камере для двухцветного
окрашивания
наносится прочное и экологичное
порошковое лакокрасочное покрытие.



Современные монтажные цеха
Машины «Сделано в Германии»
PFT изготавливаются исключительно
высококвалифицированными
специалистами
на нашем основном заводе
в городе Ипхофен.

Испытательный центр PFT
Здесь проводятся автоматизированные
длительные испытания деталей и
компонентов PFT, а также
компьютеризированные тесты по
расчетным вариантам нагрузки.



Оборудование от PFT
полностью соответствует
знаку качества «Сделано в
Германии». Оно
отличается высочайшим
качеством, а благодаря
прочной и практичной
конструкции и удобству в
использовании подходит
для универсального
применения. Вся
система машин PFT
постоянно
совершенствуется в
соответствии с последним
уровнем техники.

Эффективность, надежность и долговечность

PFT хочет познакомить вас, как своего клиента, с основами наших представлений о качестве.

С помощью примеров, основанных на практике, мы хотим познакомить вас с понятиями о качестве Knauf PFT.

Мы предъявляем высокие требования к качеству с самого первого этапа появления идей. Все последующие отдельные стадии проектирования (в том числе разработка менее важных, на первый взгляд, компонентов машины) так же важны, как выбор материала или дальнейшее производство и монтаж оборудования.

В Knauf PFT создана комплексная система обеспечения качества. Однако качество достигается не только путем проверок. Качество продукции должно стать желанной и любимой целью всех участников производственного процесса, каждый сотрудник должен искренне заботиться о нем. Только тогда машина становится продуктом PFT.



Качество остается надолго,
в то время, как цена забывается.



Гордон Селфридж

СРОК СЛУЖБЫ

Надежность, которая оправдывает себя
Долговечность и высочайшее качество
продукции являются гарантией
высокой стоимости при перепродаже.
Машины PFT G 4 со сроком службы 22 года –
не редкость на рынке.

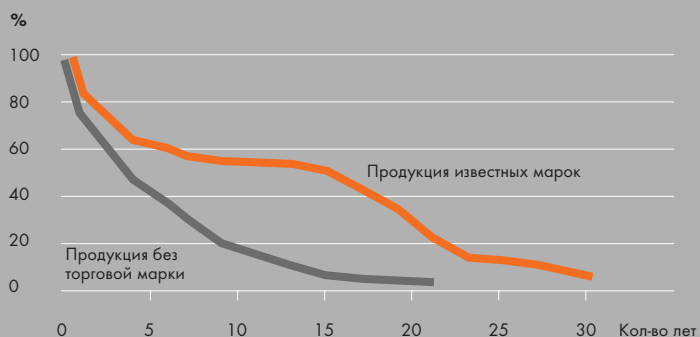

РЕНТАБЕЛЬНОСТЬ

Примерный расчет

Стоимость нового оборудования: 6 000 €

Стоимость при перепродаже через 4 года

использования: 3 800 €

6 000 € - 3 800 € = 2 200 €

2 200 € / (4 года x 12 месяцев) = 46 €

Ежемесячные затраты: 46 €

Кол-во лет	1	4	6	7	9	13	15
в сред. Расходы в €	83	46	33	31	25	18	17



Безопасность благодаря качеству материалов Шланги должны выдерживать большую нагрузку. Безопасность эксплуатации может оказаться под угрозой даже из-за мельчайших трещин. Мы хотим, чтобы вы были в безопасности.

Поэтому:

- благодаря специальным тканевым прокладкам шланги PFT не надламываются на сгибе,
- соединительные муфты для шлангов оснащены двумя креплениями,
- что обеспечивает прочность соединения,
- опрессовка всех соединительных элементов выполнена профессионально.



Безопасность благодаря двойной защите

Ваше здоровье очень важно для нас, поэтому мы уделяем особое внимание деталям под давлением. Безопасность и защита начинаются с качества используемых материалов. Высокое качество и соответствующая конструкция ежедневно предотвращают тяжелейшие несчастные случаи. Распылители PFT защищены от разрыва и не имеют уязвимых мест с точки зрения конструкции.



Безопасность благодаря 42-вольтовой технологии

Ваше оборудование на стройке не работает и вы не зарабатываете денег — что может быть хуже? Мы значительно увеличиваем функциональную безопасность оборудования благодаря 42-вольтовой технологии. Двойное напряжение означает, что реле обладают большей мощностью и лучше переключаются, что позволяет не обращать внимания на погрешности в работе распределительного шкафа.



Безопасность благодаря фильтру ЭМС

Электромагнитная совместимость (ЭМС) предотвращает электрические и электромагнитные помехи, которые могут повлиять, например, на работу медицинского оборудования. В безопасность необходимо вкладывать деньги, и ЭМС — это прекрасная инвестиция. Электросеть не имеет защитных стен, и оборудование без фильтра ЭМС представляет собой высокий фактор риска с непредсказуемыми последствиями. Именно поэтому устройства PFT оснащены фильтрами ЭМС.



Безопасность благодаря индикатору уровня

Благодаря встроенному индикатору уровня оборудование автоматически прекращает работу, если двигатель находится не в рабочем положении. Это позволяет снизить риск получения травм.

Наш пакет услуг для вашего успеха:

добейтесь с нами еще большей производительности! Только эффективный тренинг обеспечивает быстрый старт в использование оборудования в полном объеме. Центр обучения PFT оснащен машинным парком, который используется для обучения. Спланируйте свой успех! Программа обучения со всеми курсами и сроками разработана таким образом, что различные курсы основаны друг на друге. Наряду с курсами по машинному и электрическому оборудованию мы также предлагаем индивидуальные семинары, соответствующие вашим требованиям.

Использование ноу-хау

Чтобы использовать всю мощность вашей новой машины, вы должны правильно на ней работать. Тренинги PFT подготовят вас и ваших сотрудников к использованию новой техники.

Наши преподаватели – профессионалы с большим опытом. Можете быть уверены, что на наших курсах вы получите ценные практические знания, которые вы больше нигде не найдете. Профессиональное обучение имеет неоспоримые преимущества:

Эффективное обращение с машиной принесет еще больше производительности и поможет сократить расходы. Операторы с самого начала узнают, как правильно работать на машине.

Горячая линия **+49 9323 31-1818**

У вас есть вопросы по нашему оборудованию? Позвонив по телефону нашей горячей линии, вы получите быстрый и компетентный ответ от наших технических специалистов.



Техническое обслуживание/ремонт PFT
Продукцию PFT вы приобретаете исключительно у обученных и авторизованных нами дилеров PFT. Только так мы можем быть уверены, что вы всегда получите квалифицированное обслуживание.



Практическое обучение с Knauf
На семинарах, которые проводятся по всему миру, участники получают научно-технические знания о продукции, технологиях применения и ее применении на строительных площадках.

Настоящий смотра достижений
 В рамках симпозиумов, мероприятий для дилеров, семинаров и выставок мы наглядно показываем, как можно повысить эффективность техники PFT.



Обучение у PFT
 Инженеры по техническому обслуживанию PFT проходят курсы обучения и повышения квалификации на специальных семинарах в головном офисе нашей компании в городе Ипхофен.



Испытательный центр PFT
 Здесь проводятся автоматизированные длительные испытания деталей и компонентов PFT, а также компьютеризированные тесты по расчетным вариантам нагрузки.

Дилеры PFT
 Ваш дилер PFT предоставит вам пакет услуг: Выставки оборудования, ноу-хау, техническое обслуживание, оригинальные комплектующие PFT, компетентные консультации – и все в непосредственной близости от вас.

Техническое обслуживание PFT по всему миру
 Технические консультации непосредственно на месте – по всему миру. PFT налаживает тесные личные связи с рынком. Сотрудники филиалов PFT с радостью окажут вам компетентную помощь без лишнего бюрократизма.



Наши пневмотранспортные установки позволяют добиться эффективного потока материала. Больше не потребуется вручную распределять мешки с материалом по всей стройке. Подъемно-транспортное оборудование прифланцовывается к контейнерам свободного падения или контейнерам под давлением и автоматически выполняет транспортировку материала на место обработки. Рабочее место остается чистым, материалы не приходится долго хранить, так они будут защищены от влаги.

За одну минуту можно транспортировать до 20 кг материала на расстояние до 140 м. Различные модели серии PFT SILOMAT – это подходящее решение для любой области применения, соответствующее всем требованиям клиента, их можно устанавливать у контейнерам свободного падения или контейнерам под давлением, на прицепах автомобилей, в также использовать в качестве многофункционального устройства.

01 Пневмотранспортные установки

Обзор

- SILOMAT C
- ■ SILOMAT trans plus
- ■ SILOMAT trans plus bag
- SILOMAT CDF Q
- SILOMAT trans plus DF Q
- SILOJET
- EUMAX



01

02

03

04

05

06

07

08

09

10



Обозначение	SILOMAT C 100/140 400 В, 3 фазы, 50 Гц	SILOMAT trans plus 100/140 400 В, 3 фазы, 50 Гц
Артикул (установлен на прицеп)	20 56 08 05 / 20 56 08 06	
Артикул (передвижной)		00 12 43 66 / 00 12 43 58
Артикул (переносной)		00 12 43 65 ¹⁾ / 00 12 43 59
Область применения	Силосы свободного падения Ø 250 мм	Силосы свободного падения Ø 250 мм
Мощность и эффективность	<ul style="list-style-type: none"> • транспортировка с прицепом автомобиля; • аэратор; • управление байпасом вручную; 	<ul style="list-style-type: none"> • аэратор; • управление байпасом вручную;
Базовая комплектация:		
Подключение к источнику тока	400 В, 3 фазы, 50 Гц, 6,1 кВт (100) 400 В, 3 фазы, 50 Гц, 8,1 кВт (140)	400 В, 3 фазы, 50 Гц, 6,1 кВт (100) 400 В, 3 фазы, 50 Гц, 8,1 кВт (140)
Защита предохранителями	32 А Распределительное устройство для строительных площадок с защитным слаботочным выключателем Требуется 30 мА	32 А Распределительное устройство для строительных площадок с защитным слаботочным выключателем Требуется 30 мА
Силовой кабель (не входит в комплект поставки)	5 x 4 мм ² – RED 5-32 А	5 x 4 мм ² – RED 5-32 А
Компрессор: Мощность	6,1/8,1 кВт	6,1/8,1 кВт
макс. давление	2,0/2,5 бар	2,5 бар
Расход воздуха	100/140 Нм ³ /ч	100/140 Нм ³ /ч
Размеры		
Емкость приемного бункера	55 литров	55 литров
Длина/ширина/высота	2 320/1 530/1 230 мм	1 100/635/720 мм
Высота приемного бункера	980 мм	980 мм
Вес приемного бункера	87 кг	87 ¹⁾ кг
Вес ротационного компрессора с несущим элементом	323 кг	188 ¹⁾ кг
Общий вес	410 кг	275 ¹⁾ кг
Рабочие характеристики		
Дальность подачи*	100/140 м	100/140 м
Объем подачи*	20 кг/мин	20 кг/мин
больше информации на стр.	20	22

* Дальность при идеальных условиях

1) Подробности относятся к маркированной машине



SILOMAT trans plus bag 140 400 В, 3 фазы, 50 Гц	
00 16 99 52	
	
Строительные площадки без площадки для установки силосов	
<ul style="list-style-type: none"> • Легкая транспортировка большого объема материала из мешков • аэратор; 	
400 В, 3 фазы, 50 Гц, 8,1 кВт	RED 5-32
32 А	Распределительное устройство для строительных площадок с защитным слаботочным выключателем Требуется 30 мА
5 x 4 мм ² – RED 5-32 А	
8,1 кВт	WHI 3-16
2,5 бар	
140 Нм ³ /ч	
60 литров	
1 100/635/720 мм	
980 мм	
92 кг	
202 кг	
294 кг	
140 м	
20 кг/мин	

- 01
- 02
- 03
- 04
- 05
- 06
- 07
- 08
- 09
- 10

23

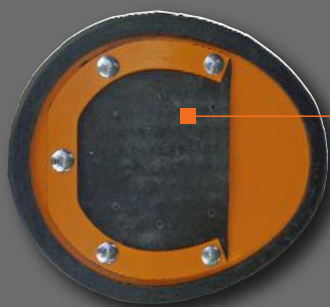







НОВИНКА

аэратор (Артикул 00 49 50 97)

- Не требует технического обслуживания
- Устойчив к влажности воздуха
- С возможностью дооснащения
- Увеличение мощности на 30%



Обозначение	SILOMAT C DF Q 100 400 В, 3 фазы, 50 Гц	SILOMAT trans plus DF Q 100/140 400 В, 3 фазы, 50 Гц
Артикул (установлен на прицеп)	00 10 68 00	
Артикул (передвижной)		00 12 43 68 / 00 12 78 38
Артикул (переносной)		00 12 43 67 ¹⁾ / 00 12 48 64
Артикул (для монтажа на Силосы)		
		
Область применения	Силосы под давлением с муфтой В (Ø 75 мм)	Силосы под давлением с муфтой В (Ø 75 мм)
Мощность и эффективность	<ul style="list-style-type: none"> • транспортировка с прицепом автомобиля; • более высокая мощность • удобство при работе • переносной блок нагнетания 	<ul style="list-style-type: none"> • переносной блок нагнетания • более высокая мощность • удобство при работе
Базовая комплектация:		
Подключение к источнику тока	400 В, 3 фазы, 50 Гц, 6,1 кВт 	400 В, 3 фазы, 50 Гц, 6,1 кВт (100)  400 В, 3 фазы, 50 Гц, 8,1 кВт (140)
Защита предохранителями	32 А Распределительное устройство для строительных площадок с защитным слаботочным выключателем Требуется 30 мА	32 А Распределительное устройство для строительных площадок с защитным слаботочным выключателем Требуется 30 мА
Силовой кабель (не входит в комплект поставки)	5 x 4 мм ² – RED 5-32 А	5 x 4 мм ² – RED 5-32 А
Компрессор Мощность	6,1 кВт 	6,1/8,1 кВт 
макс. давление	2,0 бар	2,0/2,5 бар
Расход воздуха	100 Нм ³ /ч	100/140 Нм ³ /ч
Размеры		
Емкость приемного бункера	-	-
Длина/ширина/высота	2 320/1 530/1 230 мм	1 100/635/720 мм
Высота приемного бункера	-	-
Вес приемного бункера	27,5 кг	27,5 ¹⁾ кг
Вес ротационного компрессора	308 кг	182,5 ¹⁾ кг
Общий вес	336 кг	210 ¹⁾ кг
Рабочие характеристики		
Дальность подачи*	100 м	100/140 м
Объем подачи*	24 кг/мин	24 кг/мин
больше информации на стр.	24	24

* Дальность при идеальных условиях

1) Подробности относятся к маркированной машине



SILOMAT trans plus DF Q 100
400 В, 3 фазы, 50 Гц

00 12 88 69



Силосы под давлением с муфтой В (Ø 75 мм)

- Автоматическая продувка Силосы – после подачи силоса автоматически подвергается повышенному давлению
- Более высокая мощность

400 В, 3 фазы, 50 Гц, 6,1 кВт



32 А
Распределительное устройство для строительных площадок с защитным слаботочным выключателем
Требуется 30 мА

5 x 4 мм2 – RED 5-32 А

6,1 кВт



2,0 бар

100 Нм3/ч

-

1 100/635/720 мм

-

27,5 кг

186 кг

213,5 кг

100 м

24 кг/мин

SILOJET DF Q 140
400 В, 3 фазы, 50 Гц

00 01 14 69



Силосы под давлением с муфтой В (Ø 75 мм)

- для монтажа на Силосы
- более высокая мощность

400 В, 3 фазы, 50 Гц, 8,1 кВт



32 А
Распределительное устройство для строительных площадок с защитным слаботочным выключателем
Требуется 30 мА

5 x 4 мм2 – RED 5-32 А

8,1 кВт



2,2 бар

140 Нм3/ч

55 литров

1 280/600/780 мм

980 мм

87 кг

258 кг

345 кг

140 м

24 кг/мин

SILOJET XXL 140
400 В, 3 фазы, 50 Гц

00 25 55 74



Строительные площадки без площадки для установки хранилищ

- аэратор;
- для монтажа на Силосы
- более высокая мощность
- повышенная дальность подачи
- полностью автоматический байпас

400 В, 3 фазы, 50 Гц, 8,1 кВт



32 А
Распределительное устройство для строительных площадок с защитным слаботочным выключателем
Требуется 30 мА

5 x 4 мм2 – RED 5-32 А

8,1 кВт



2,8 бар

140 Нм3/ч

55 литров

1 280/600/780 мм

980 мм

101 кг

255 кг

356 кг

200 м

24 кг/мин

01

02

03

04

05

06







07

08

09

10



Обозначение	SILOMAT trans plus 120 230 В, 3 фазы, 60 Гц	SILOMAT trans plus bag 120 400 В, 3 фазы, 60 Гц
Артикул (установлен на прицеп)		
Артикул (передвижной)		
Артикул (переносной)	00 26 23 46	00 21 20 07
Артикул (для монтажа на Силосы)		
		
Область применения	Силосы свободного падения Ø 250 мм	Строительные площадки без площадки для установки силосов
Мощность и эффективность	<ul style="list-style-type: none"> • аэратор; • управление байпасом вручную; 	<ul style="list-style-type: none"> • Легкая транспортировка большого объема материала из мешков • аэратор;
Базовая комплектация:		
Подключение к источнику тока	230 В, 3 фазы, 60 Гц, 7,8 кВт 	400 В, 3 фазы, 60 Гц, 7,8 кВт 
Защита предохранителями	32 А Распределительное устройство для строительных площадок с защитным слаботочным выключателем Требуется 30 мА	32 А Распределительное устройство для строительных площадок с защитным слаботочным выключателем Требуется 30 мА
Силовой кабель (не входит в комплект поставки)	5 x 4 мм ² – RED 5-32 А	5 x 4 мм ² – RED 5-32 А
Компрессор Мощность	7,8 кВт 	7,8 кВт 
макс. давление	2,5 бар	2,5 бар
Расход воздуха	120 Нм ³ /ч	120 Нм ³ /ч
Размеры		
Емкость приемного бункера	55 литров	60 литров
Длина/ширина/высота	1 100/635/720 мм	1 100/635/720 мм
Высота приемного бункера	980 мм	980 мм
Вес приемного бункера	87 кг	87 кг
Вес ротационного компрессора	184 кг	203 кг
Общий вес	271 кг	290 кг
Рабочие характеристики		
Дальность подачи*	120 м	120 м
Объем подачи*	20 кг/мин	20 кг/мин

* Дальность при идеальных условиях

SILOJET XXL 120
400 В, 3 фазы, 60 Гц

00 44 96 30



Силосы свободного падения Ø 250 мм

- для монтажа на хранилищах
- более высокая мощность
- повышенная дальность подачи
- полностью автоматический байпас

400 В, 3 фазы, 60 Гц, 7,8 кВт



32 А

Распределительное устройство для строительных площадок с защитным слаботочным выключателем
Требуется 30 мА

5 x 4 мм² – RED 5-32 А

7,8 кВт



2,8 бар

120 Нм³/ч

55 литров

1 280/600/780 мм

980 мм

101 кг

255 кг

356 кг

200 м

24 кг/мин

Все самое лучшее на долгий срок
Ротационный компрессор



- Удобен в обслуживании, важные быстроизнашивающиеся детали можно заменить на стройке.
- Экономичен, небольшие расходы на быстроизнашивающиеся детали.
- Еще больше мощности и меньше пульсации благодаря большому числу камер сжатия.
- Очень длительный срок службы шибера.

01

02

03

04

05

06

07

08

09

10

К УСПЕХУ ВМЕСТЕ С ПНЕВМОТРАНСПОРТНЫМ ОБОРУДОВАНИЕМ PFT

Легко. Быстро. Эффективно

- Простота управления
- Удобство обслуживания
- Эффективная работа

Отличная комбинация: PFT проточный миксер и PFT подающий насос

- A Увеличение высоты подачи PFT контейнеры на этаже
- B Универсальность: PFT G 4
- C Профессионал в наливных полах: PFT G 4 XL
- D

Сухие строительные смеси в силосах

Возможность поставки грузовиком круглые сутки

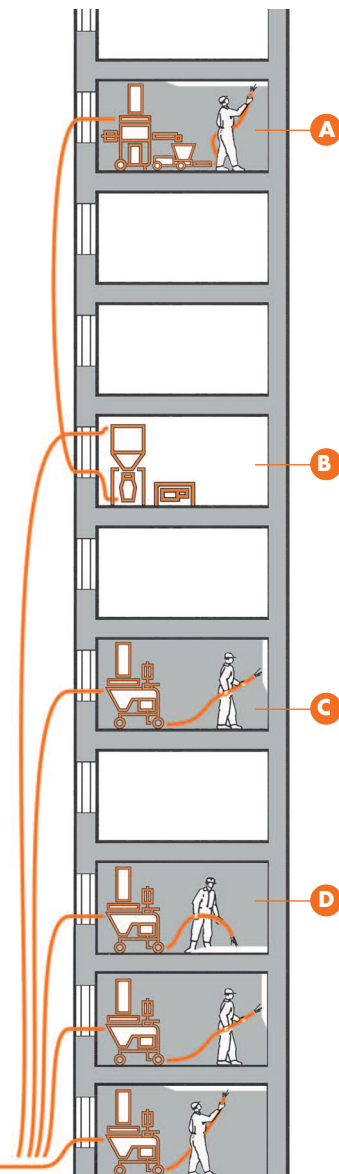
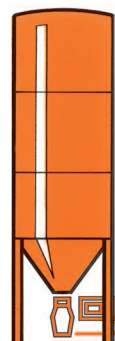
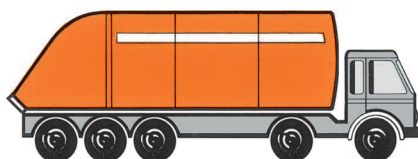

Сухие смеси заводского изготовления в силосах

Легко, быстро и удобно для средних объектов

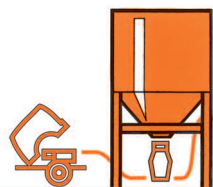
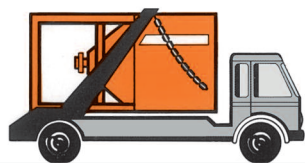
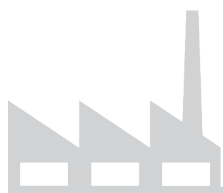

Сухие строительные смеси в мешках

Идеально для маленьких объектов

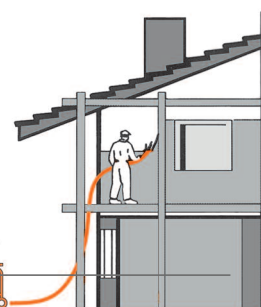
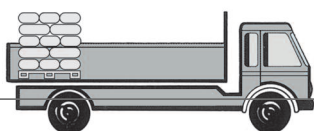

SILOMAT C (для традиционных силосов)



Артикул Наименование

20 56 08 05 **SILOMAT C 100**
400 В, 3 фазы, 50 Гц, 6,1 кВт



20 56 08 06 **SILOMAT C 140**
400 В, 3 фазы, 50 Гц, 8,1 кВт



Базовая комплектация:

Приемный бункер передвижной

- Подходит для выходного фланца силоса Ø 250 мм
- Вместимость: 55 литров/вес: 87 кг/высота: 980 мм
- запорная заслонка с серводвигателем и маховиком
- легко заменяемые уплотнения
- аэратор
Увеличивает и защищает поток материала, резервуар опорожняется практически без остатка.
- Байпас
Ручное управление для материала с тяжелым ходом и больших расстояний подачи.
Обратите внимание: Оказывает влияние на объем подачи
- транспортировочные ролики для простого управления



SILOMAT C 100/140

Ротационный компрессор на одноосной ходовой части

- Ротационный компрессор 6,1/8,1 кВт
Расход воздуха: 100/140 Нм³/ч
- Счетчик часов эксплуатации
- Безмасляный компрессор, замена масла не требуется
- Продолжительное время работы оборудования с высокой эксплуатационной безопасностью
- Простая замена быстроизнашивающихся частей прямо на месте
- Одноосная ходовая часть, без тормозная, с автомобильным тягово-сцепным устройством и 13-контактным соединительным штекером



Артикул Наименование

20 56 06 11 **EUMAX – бадья – переносная**
Приемный бункер с отдельным блоком управления для подключения к рабочему воздуху (необходимое количество воздуха мин. 140 Нм³/ч – давление макс. 2 бар)



- Подходит для выходного фланца силоса Ø 250 мм
- Вместимость: 55 литров/вес: 87 кг/высота: 980 мм
- Запорная заслонка с серводвигателем и маховиком
- Легко заменяемые уплотнения
- аэратор
Увеличивает и защищает поток материала, резервуар опорожняется практически без остатка.
- Байпас
Ручное управление для материала с тяжелым ходом и больших расстояний подачи.
Обратите внимание: Оказывает влияние на объем подачи



EUMAX



01

02

03

04

05

06

07

08

09

10

SILOMAT trans plus 100/140



Артикул Наименование

- | | | |
|------------|--|-------------|
| 00 1243 65 | SILOMAT trans plus 100 – переносной
400 В, 3 фазы, 50 Гц, 6,1 кВт | RED
5-32 |
| 00 1243 59 | SILOMAT trans plus 140 – переносной
400 В, 3 фазы, 50 Гц, 8,1 кВт | RED
5-32 |
| 00 1243 66 | SILOMAT trans plus 100 – передвижной
400 В, 3 фазы, 50 Гц, 6,1 кВт | RED
5-32 |
| 00 1243 58 | SILOMAT trans plus 140 – передвижной
400 В, 3 фазы, 50 Гц, 8,1 кВт | RED
5-32 |



SILOMAT trans plus 100/140
(переносной)

Базовая комплектация:

Приемный бункер передвижной

- Подходит для выходного фланца силоса Ø 250 мм
- Вместимость: 55 литров/вес: 87 кг/высота: 980 мм
- запорная заслонка с серводвигателем и маховиком
- легко заменяемые уплотнения
- аэратор Увеличивает и защищает поток материала, резервуар опорожняется практически без остатка.
- Байпас
Ручное управление для материала с тяжелым ходом и больших расстояний подачи
Обратите внимание: Оказывает влияние на объем подачи
- транспортировочные ролики для простого управления



SILOMAT trans plus 100/140
(передвижной)

Ротационный компрессор — рама



- Ротационный компрессор 6,1/8,1 кВт
Расход воздуха: 100/140 Нм³/ч
- Счетчик часов эксплуатации
- Безмасляный компрессор, замена масла не требуется
- Продолжительное время работы оборудования с высокой эксплуатационной безопасностью
- Простая замена быстроизнашивающихся частей прямо на месте
- Транспортировочные петли для крана и откидные ручки
- Транспортировочные ролики для простого управления
Обратите внимание: Только для версии «передвижной»

Артикул Полезные дополнения

- | | |
|------------|---|
| 00 1295 92 | Комплект для переоборудования с переносной версии в передвижную <ul style="list-style-type: none">• Колеса, наполненные воздухом, для простоты работы на стройке |
|------------|---|



SILOMAT trans plus bag 140



Артикул Наименование

00 16 99 52 **SILOMAT trans plus bag 140 – переносной** 
400 В, 3 фазы, 50 Гц, 8,1 кВт

Базовая комплектация:

Приемный бункер передвижной

- Эргономичная высота заполнения 950 мм
- Загрузка материалом в мешках
- Вместимость: 60 литров/вес: 92 кг/высота: 980 мм
- Запорная заслонка с серводвигателем и маховиком
- Легко заменяемые уплотнения
- аэратор
Увеличивает и защищает поток материала, резервуар опорожняется практически без остатка.
- Транспортировочные ролики для простого управления
- Боковая вентиляция в резервуаре – ускоряет и защищает процесс наполнения, без образования воздушных подушек в резервуаре



SILOMAT trans plus bag 140
(переносной)

Ротационный компрессор – рама 

- Ротационный компрессор 8,1 кВт
Расход воздуха: 140 Нм³/ч
- Счетчик часов эксплуатации
- Безмасляный компрессор, замена масла не требуется
- Продолжительное время работы оборудования с высокой эксплуатационной безопасностью
- Простая замена быстроизнашивающихся частей прямо на месте
- Транспортировочные петли для крана и откидные ручки

Артикул Полезные дополнения

00 12 95 92 **Комплект для переоборудования с переносной версии в передвижную**

- Колеса, наполненные воздухом, для простоты работы на стройке

00 19 50 80 **Комплект для переоборудования бункера в режим Силосы**

- проставка для подсоединения Силосы Ø 250 мм для бадьи



www.youtube.com/knaufpflEN



SILOMAT DF Q 100/140 (для силоса под давлением)



Артикул

Наименование

00 10 68 00	SILOMAT C DF Q 100 400 В, 3 фазы, 50 Гц, 6,1 кВт	RED 5-32
00 12 43 67	SILOMAT trans plus DF Q 100 – переносной 400 В, 3 фазы, 50 Гц, 6,1 кВт	RED 5-32
00 12 48 64	SILOMAT trans plus DF Q 140 – переносной 400 В, 3 фазы, 50 Гц, 8,1 кВт	RED 5-32
00 12 43 68	SILOMAT trans plus DF Q 100 – передвижной 400 В, 3 фазы, 50 Гц, 6,1 кВт	RED 5-32
00 12 78 38	SILOMAT trans plus DF Q 140 – передвижной 400 В, 3 фазы, 50 Гц, 8,1 кВт	RED 5-32



SILOMAT C DF Q 100

Базовая комплектация:

Блок нагнетания (силос под давлением)



- Встроенный компрессор для шлангового пережимного клапана
- переносное исполнение – простое управление



SILOMAT trans plus DF Q 100/140
(переносной)

Ротационный компрессор на одноосной ходовой части



Обратите внимание: Только в версии SILOMAT C DF Q 100

- Ротационный компрессор 6,1/8,1 кВт
Расход воздуха: 100/140 Нм³/ч
- Счетчик часов эксплуатации
- Безмасляный компрессор замена масла не требуется
- Продолжительное время работы оборудования с высокой эксплуатационной безопасностью
- Простая замена быстроизнашивающихся частей прямо на месте
- Одноосная ходовая часть, без тормозная, с автомобильным тягово-сцепным устройством и 13-контактным соединительным штекером



SILOMAT trans plus DF Q 100/140
(передвижной)

Ротационный компрессор – рама



- Ротационный компрессор 6,1/8,1 кВт
Расход воздуха: 100/140 Нм³/ч
- Счетчик часов эксплуатации
- Безмасляный компрессор замена масла не требуется
- Продолжительное время работы оборудования с высокой эксплуатационной безопасностью
- Простая замена быстроизнашивающихся частей прямо на месте
- Транспортировочные петли для крана и откидные ручки
- Транспортировочные ролики для простого управления

Обратите внимание: Только для версии «передвижной»

Артикул

Полезные дополнения

00 12 95 92	Комплект для переоборудования с переносной версии в передвижную • Колеса, наполненные воздухом, для простоты работы на стройке
-------------	--

SILOJET 140 (для монтажа на силосе)



Артикул Наименование

00 10 54 07 **SILOJET 140**
400 В, 3 фазы, 50 Гц, 8,1 кВт



00 12 23 52 **SILOJET 140 с Система вентиляции***
400 В, 3 фазы, 50 Гц, 8,1 кВт



Базовая комплектация:

Приемный бункер переносная

- Подходит для выходного фланца силоса Ø 250 мм
- Вместимость: 55 литров/вес: 87 кг/высота: 980 мм
- Запорная заслонка с серводвигателем и маховиком
- Легко заменяемые уплотнения
- аэратор
увеличивает и защищает поток материала, резервуар опорожняется практически без остатка
- Усиленное подсоединение Силосы предупреждает повреждения при транспортировке
- Байпас
Ручное управление для материала с тяжелым ходом и больших расстояний подачи
Обратите внимание: Оказывает влияние на объем подачи
- * Система вентиляции BDS разрыхляет материал в силоса и улучшает процесс наполнения бадьи для транспортировки
Указание: Только в версии SILOJET 140 с Система вентиляции

Ротационный компрессор для монтажа на силосе



- Ротационный компрессор 8,1 кВт
Расход воздуха: 140 Нм³/ч
- Счетчик часов эксплуатации
- Безмасляный компрессор замена масла не требуется
- Продолжительное время работы оборудования с высокой эксплуатационной безопасностью
- Простая замена быстроизнашивающихся частей прямо на месте
- Обшивка из листовой стали, предупреждает загрязнения



SILOJET 140

01

02

03

04

05

06

07

08

09

10

Электрокабели и шланги

Артикул	Наименование
20 42 39 20	Силовые кабели 5 x 4 мм ² , RED 5-32 А - 25 м
20 42 39 00	Силовые кабели 5 x 4 мм ² , RED 5-32 А - 50 м
	<i>Больше информации и изображений: Страница 281</i>
00 47 34 24	Первоначальное оснащение линии подачи - 73,3 м состоит из: <ul style="list-style-type: none">• 3 x 3-трехслойных резиновых шлангов DN45 - 20 м• 1 x 3-трехслойных резиновшлангов DN45 - 13,3 м• контактная лента для крепления шланга
20 65 05 00	Первоначальное оснащение линии подачи - 75 м состоит из следующего. <ul style="list-style-type: none">• 3 x тканевых шланга из ПВХ DN46 - 25 м• контактная лента для крепления шланга
00 46 42 32	Трехслойный резиновый шланг линии подачи DN45 - 13,3 м Муфта C50
00 46 42 33	Трехслойный резиновый шланг линии подачи DN45 - 20 м Муфта C50
20 65 28 00	Тканевый шланг из ПВХ линии подачи DN46 - 12,5 м Муфта C50
20 65 29 00	Тканевый шланг из ПВХ линии подачи DN46 - 25 м Муфта C52
	<i>Больше информации и изображений: Страница 280</i>

Полезные дополнения

Артикул	Наименование
00 12 86 06	Наружный вибратор A10, 2,67-8 м, 400 В, 3 фазы, 50 Гц 
	<i>Больше информации и изображений: Страница 254</i>
20 65 40 00	Контактная лента для крепления шланга
20 70 66 00	Двойная коллектор 330/330 для подключения 2 бады для транспортирования SILOMAT <i>Обратите внимание: Требуется проставка</i>
20 71 60 00	Загрузочный бункер для материала в мешках <i>Обратите внимание: Не подходит для SILOMAT trans plus bag 140</i>
00 42 06 64	вдувной колпак складной <i>Больше информации и изображений: Страница 274</i>
00 20 12 67	Крышка для приемном бункер SILOMAT trans plus bag 140
00 20 18 48	Противопыльный блок для бады для транспортирования SILOMAT trans plus bag 140

Запасные части

Артикул	Наименование
Приемный бункер	
00 17 38 26	Защитная решетка SILOMAT trans plus bag
00 46 23 32	Аэрационная пластина
20 56 60 40	Эмульгатор с прокладкой
00 17 38 09	Эмульгатор резиновый SILOMAT light
00 17 38 10	Зажимная пластина эмульгатора
00 08 90 78	Запорный орган Ø 250 мм без сервопривода, заменяемое уплотнение
00 10 26 58	Уплотнение запорного органа Ø 250 мм
20 70 63 00	Уплотнение для подсоединения Силосы Ø 330 x 260 x 4 мм
00 46 23 21	Новинка: аэратор с резиновым эмульгатором
00 46 23 27	НОВИНКА: Прижимная пластина аэратор
00 14 67 24	Аэрационная пластина SILOMAT light
20 56 18 00	Маховик для сервопривода
20 56 19 01	Прозрачная крышка сервопривода Ø 143 мм для типа 6
20 56 19 00	Прозрачная крышка сервопривода Ø 135 мм для типа 5
20 56 12 02	Сервопривод запорного органа
20 65 09 00	Резиновый шланг линии подачи DN32 – 7,5 м <i>Обратите внимание: Питающий кабель от ротационного компрессора SILOMAT к бадье для транспортирования муфты C</i>
Одноосная ходовая часть	
00 00 18 99	Штекер адаптера для тягово-сцепного устройства, с 7-контактного на 13-контактный
20 57 65 01	Газонаполненный амортизатор (300 Н) для крышки корпуса на ротационном компрессоре на SILOMAT C
20 57 65 00	Газонаполненный амортизатор (400 Н) для крышки корпуса на ротационном компрессоре на SILOMAT C
20 57 60 04	Крыло GFK для SILOMAT C
00 01 20 60	Стеклянные задние фонари для SILOMAT C
20 57 39 04	Фонарь номерного знака для SILOMAT C
20 57 37 00	Задний противотуманный фонарь для SILOMAT C
20 57 39 03	Задний свет для SILOMAT C
20 57 31 01	Автомобильная шаровая головка для SILOMAT C
20 57 69 02	Петля кожуха GKF для SILOMAT C
Ротационный компрессор	
20 56 31 01	Синтетическое масло SILOMAT – 5 литров – компрессор DP 2.100/2.140
20 56 26 00	Фильтрующий патрон C 1112/2 – компрессор DP 140
00 11 18 53	Фильтрующий патрон из полиэстера – компрессор KDT 3.140/3.100
00 09 06 34	Фильтрующий патрон фильтра грубой очистки – компрессор KDT 3.140/3.100
20 56 46 10	Фильтрующий патрон C1826 – компрессор DP 2.100/2.140
00 11 25 37	Комплект шиберов ротора – компрессор KDT 3.140
00 10 32 38	Комплект шиберов ротора – компрессор KDT 3.100
00 12 91 75	Комплект шиберов ротора Heavy Duty – компрессор KDT 3.140
00 43 12 06	Комплект шиберов ротора Heavy Duty – компрессор KDT 3.100
00 10 21 56	Ротационный компрессор KDT 3.140
00 10 21 57	Ротационный компрессор KDT 3.100
00 00 13 84	Соединительный элемент для SILOMAT
20 65 85 00	Соединительный ключ Stortz B-C

Полная информация приведена в вашем руководстве по эксплуатации или в списке запасных частей продукции PFT

Мы постоянно работаем над анализом и оптимизацией нашего ассортимента продукции. Наш текущий ассортимент можно найти на сайте www.pft.eu

01

02

03

04

05

06

07

08

09

10



Штукатурные машины служат для непрерывного смешивания и перекачивания всех доступных на рынке сухих растворов фабричного производства на основе гипса, извести и цемента. Благодаря штукатурному оборудованию отпадает необходимость смешивания и распределения материалов по всей строительной площадке вручную. Качество материалов остается неизменным благодаря регулируемому водоцементному отношению. Так обеспечивается неизменно высокое качество работы.

Благодаря отличной сочетаемости со всей программой оборудования PFT штукатурные машины очень гибки в использовании. Оборудование можно заполнять непосредственно материалом в мешках, однако оно разработано для размещения под хранилищем. Возможно пневматическое заполнение на большие расстояния. Различные базовые варианты, которые можно дополнить оптимальными комплектующими, позволят выбрать правильное решение для любых потребностей.

02 Штукатурные машины

Обзор

G серия серия

■	■	G 4 smart
■	■	G 4
■	■	G 4 FC-230B
■	■	G 4 FC-230/400 B
■	■	G 4 super
■	■	G 4 XL

RITMO серия серия

■	■	■	RITMO M FC-230B
■	■	■	RITMO M FC-230B powercoat
■	■		RITMO L FC-230B
■	■		RITMO XL
■	■		RITMO XL FC-230B
■	■		RITMO XL FC-230/400 B

BOLERO серия

■	■	BOLERO
■	■	BOLERO FC-230 B



01

02

03

04

05

06

07

08

09

10



Оборудование PFT разработано для различных областей применения.

Наглядный обзор о продукции PFT:

благодаря системе оценок со звездочками. Чем больше звезд, тем лучше подходит определенное решение PFT для соответствующего материала.

Сухая строительная смесь (материал в мешках и/или в силосе)		G 4 smart		G 4	
Больше информации по оснащению		Стр.		Стр.	
Гипсовая штукатурка	Гипсовая/ гипсовоизвестковая штукатурка	★ ★ ★ ★	44	★ ★ ★ ★	52
Базовая штукатурка	< 3 мм	Легкая штукатурка	★ ★ ★ ★	44	★ ★ ★ ★
		Известковоцементная штукатурка	★ ★ ★ ★	44	★ ★ ★ ★
		Теплоизолирующая штукатурка	★ ★ ★ ★	49	★ ★ ★ ★
	> 3 мм	Известковоцементная штукатурка	★ ★ ★ ★	47	★ ★ ★ ★
		Штукатурка с выцарапанным рисунком	★ ★ ★ ★	47	★ ★ ★ ★
Клеевой/армирующий раствор минеральный	Клеевой раствор	★ ★ ★ ★	45	★ ★ ★ ★	
	Армирующий раствор	★ ★ ★ ★	46	★ ★ ★ ★	
Смесь для заполнения швов	Смесь для заполнения швов	★ ★ ★ ★	45	★ ★ ★ ★	
финишная штукатурка	< 3 мм	минеральная	★ ★ ★ ★	48	★ ★ ★ ★
		пастообразная			
Финишная дисперсионная шпатлевка	минеральная				
	пастообразная				
Глиняная штукатурка	сухая	★ ★ ★ ★	44	★ ★ ★ ★	
	землистоувлажная				
Раствор для кладки	Раствор для кладки			★ ★ ★ ★	
Огнезащитный строительный раствор	Огнезащитный строительный раствор	★ ★ ★ ★	44	★ ★ ★ ★	
Раствор для восстановления бетона	Раствор SPCC/PCC				
Применение для пола	Наливной самовыравнивающийся пол 35 л	★ ★ ★ ★	46		
	Наливной самовыравнивающийся пол 60 л				
	Наливной самовыравнивающийся пол 85 л			★ ★ ★ ★	
	Тонкие наливные полы	★ ★ ★ ★	46		
	Наливные полы	★ ★ ★ ★	46		



G 4 FC-230B		G 4 FC-230/400 B (230 B)		G 4 FC-230/400 B (400 B)		G 4 super		G 4 XL	
Стр.		Стр.		Стр.		Стр.		Стр.	
★★★★	60	★★★★	60	★★★★	52	★★★★	66	★★★★★	75
★★★★	60	★★★★	60	★★★★	52	★★★★	66	★★★★★	76
★★★★	60	★★★★	60	★★★★	52	★★★★	66	★★★★★	75
				★★★★	58	★★★★	73	★★★★★	80
				★★★★	54	★★★★	69	★★★★★	77
				★★★★	54	★★★★	69	★★★★★	77
★★★★	61	★★★★	61	★★★★	53	★★★★	67	★★★★★	76
★★★★	62	★★★★	62	★★★★	54	★★★★	68	★★★★★	78
				★★★★	53	★★★★	67	★★★★★	76
				★★★★	57	★★★★	70	★★★★★	79
★★★★	60	★★★★	60			★★★★	70	★★★★★	80
				★★★★	56	★★★★	71	★★★★★	81
★★★★	60	★★★★	60	★★★★	52	★★★★	66	★★★★★	75
						★★★★	72		
				★★★★	55	★★★★★	72	★★★★★	82
★★★★	63	★★★★	63			★★★★	72		
★★★★	63	★★★★	63			★★★★	72		

01

02

03

04

05

06

07

08

09

10



Обозначение	G 4 smart 400 В, 3 фазы, 50 Гц	G 4 smart 400 В, 3 фазы, 50 Гц
Артикул без подкачивающего насоса		00 26 06 22
Артикул с подкачивающим насосом	00 40 36 28	00 25 73 59
Область применения	Штукатурная машина для работ со штукатуркой	Штукатурная машина для работ со штукатуркой
Мощность и эффективность	<ul style="list-style-type: none"> • Пониженный пусковой ток • Управляющее напряжение 42 В • Усиленная трубчатая рама • Прочное крепление колес 	<ul style="list-style-type: none"> • Управляющее напряжение 42 В • Усиленная трубчатая рама • Прочное крепление колес
Базовая комплектация:		
Электрические характеристики Управляющее напряжение	400 В, 3 фазы, 50 Гц, 4 кВт 42 В	400 В, 3 фазы, 50 Гц, 5,5 кВт 42 В
Привод двигателя насоса Двигатель лопастного барабана	4 кВт, 400 об/мин 2-ступенчатый редуктор с индикатором уровня 0,3 кВт, 12 об/мин	5,5 кВт, 400 об/мин 2-ступенчатый редуктор с индикатором уровня 0,75 кВт, 28 об/мин
Смесительная труба	Смесительная труба без сменного фланца	Смесительная труба без сменного фланца
Смесительная спираль	G 4 прямая	G 4 прямая
Выходной патрубок с манометром для измерения давления	DN25 П	DN25 П
Колеса	3 направляющих ролика, 1 направляющий ролик с двойным фиксатором	3 направляющих ролика, 1 направляющий ролик с двойным фиксатором
Подключение воды	Geka DN19 (3/4") – рабочее давление 2,5 бар	Geka DN19 (3/4") – рабочее давление 2,5 бар
Обслуживание и управление	Пуск/стоп с системой управления водяным насосом	Пуск/стоп с системой управления водяным насосом
Размеры		
Высота заполнения	910 мм	910 мм
Объем бункера**	145 литров ~ 5 мешков	145 литров ~ 5 мешков
Длина/ширина/высота	1 200/720/1 530 мм	1 200/720/1 530 мм
Общий вес	285 кг	285 кг
Расширенный объем поставки		
Шланг подачи раствора	RONDO DN25 – 15 м	RONDO DN25 – 10 м
Водяной насос для повышения давления***	AVP 500 400 В, 3 фазы, 50 Гц, 0,37 кВт	AVP 500 400 В, 3 фазы, 50 Гц, 0,37 кВт
Расходомер воды	100–1 000 л/мин	100–1 000 л/мин
Воздушный компрессор	COMP M-250, 400 В, 3 фазы, 50 Гц, 0,9 кВт, 250 л/мин – макс. 4 бар с отключением давления	COMP M-250, 400 В, 3 фазы, 50 Гц, 0,9 кВт, 250 л/мин – макс. 4 бар с отключением давления
Растворный пистолет	smartline DN25 F14 200 Geka	smartline DN25 F14 200 Geka
Силовой кабель	5 x 4 мм ² , RED 5-32 A – 25 м	отсутствует
Водяной/воздушный шланг	DN12 (1/2") Ewo/Geka – 15 мм	DN12 (1/2") Ewo/Geka – 11 мм
Рабочие характеристики		
Производительность*	35 л/мин	35 л/мин
Насосный узел*	TWISTER D 5-2,5 · 22 л/мин · 25 бар	D 6-3 wf · 20 л/мин · 30 бар
Дальность подачи*	30 м при DN25	30 м при DN25

больше информации на стр.

43

* Ориентировочные значения в зависимости от качества, состава и консистенции материала, исполнения и состояния машины, диаметра шланга для подачи и высоты подачи. Кроме того, важное значение имеют указания производителя материала.

*** Информация о водяном насосе относится к оборудованию с подкачивающим насосом. Оборудование без подкачивающего насоса («отсутствует») можно легко дооснастить, более подробно об этом: см. со стр. 256

** Вместимость мешка 30 кг

G 4 smart 400 В, 3 фазы, 50 Гц	
00 41 42 38	
Смесительный насос для техники заполнения – геотермальные ресурсы	
<ul style="list-style-type: none"> • Управляющее напряжение 42 В • Усиленная трубчатая рама • Прочное крепление колес 	
400 В, 3 фазы, 50 Гц, 5,5 кВт 42 В	
5,5 кВт, 400 об/мин 2-ступенчатый редуктор с индикатором уровня 0,75 кВт, 28 об/мин	
Смесительная труба без сменного фланца	
G 4 прямая	
DN25 П	
3 направляющих ролика, 1 направляющий ролик с двойным фиксатором	
Geka DN19 (3/4") – рабочее давление 2,5 бар	
Пуск/стоп с системой управления водяным насосом	
910 мм	
145 литров ~ 5 мешков	
1 200/720/1 530 мм	
285 кг	
отсутствует	
отсутствует	
250–2 500 л/мин	
отсутствует	
отсутствует	
отсутствует	
отсутствует	
35 л/мин	
D 8-2 · 30 л/мин · 20 бар	
20 м при DN25 30 м при DN35	

Какой из G 4 ваш?

Серия G 4 от PFT предоставляет подходящее решение для любых условий применения и любых требований. От базовой модели PFT G 4 smart до мощной машины PFT G 4 XL. Что общего у всех моделей: Отличное качество смешивания и надежность при ежедневной эксплуатации.



G 4 smart

**G 4 smart**

Разработан специально для фирм, следящих за своим бюджетом, но которые не хотят отказываться от лучшего

G 4

Гибкость, скорость, потенциал. Все это PFT G 4. Сменный Нагнетательный фланец обеспечивает возможность использования мощных насосов R. Это дает вам ценные преимущества на строительной площадке.

G 4 super

Мощная машина PFT G 4 super разработана для применения установок SILOMAT и силосов. Эта машина предоставляет оптимальные решения для любой строительной площадки и обеспечивает безопасность благодаря встроенному зонду холостого хода

G 4 XL

Мощность и компактность. Машина PFT G 4 XL разработана для сложных условий, без компромиссов. Мощные двигатели, большие объемы подачи, большие расстояния передачи – чего еще можно желать?

01

02

03

04

05

06

07

08

09

10



Обозначение	G 4 400 В, 3 фазы, 50 Гц	G 4 400 В, 3 фазы, 50 Гц
Артикул без подкачивающего насоса	00 23 84 74	
Артикул с подкачивающим насосом	00 40 21 68	00 41 41 94
Область применения	Штукатурная машина для работ со штукатуркой	Штукатурная машина для работ со штукатуркой
Мощность и эффективность	<ul style="list-style-type: none"> • Для D- и R-насос • Контроль последовательности фаз • Счетчик часов эксплуатации • Мощный водяной насос • Высокая производительность 	<ul style="list-style-type: none"> • Для D- и R-насос • Контроль последовательности фаз • Счетчик часов эксплуатации • Высокая производительность
Базовая комплектация:		
Электрические характеристики Управляющее напряжение	400 В, 3 фазы, 50 Гц, 5,5 кВт 42 В	400 В, 3 фазы, 50 Гц, 5,5 кВт 42 В
Привод двигателя насоса Двигатель лопастного барабана	5,5 кВт, 400 об/мин 2-ступенчатый редуктор с индикатором уровня 0,75 кВт, 28 об/мин	5,5 кВт, 400 об/мин 2-ступенчатый редуктор с индикатором уровня 0,75 кВт, 28 об/мин
Смесительная труба	Смесительная труба со сменным фланцем	Смесительная труба со сменным фланцем
Смесительная спираль	G 4 прямая	G 4 прямая
Выходной патрубок с манометром для измерения давления	DN35 M	DN35 M
Колеса	2 направляющих ролика, 2 направляющих ролика с двойным фиксатором	2 направляющих ролика, 2 направляющих ролика с двойным фиксатором
Подключение воды	Geka DN19 (3/4") – рабочее давление 2,5 бар	Geka DN19 (3/4") – рабочее давление 2,5 бар
Обслуживание и управление	Пуск/стоп с системой управления водяным насосом	Пуск/стоп с системой управления водяным насосом
Размеры		
Высота заполнения	910 мм	910 мм
Объем бункера**	145 литров ~ 5 мешков	145 литров ~ 5 мешков
Длина/ширина/высота	1 200/720/1 530 мм	1 200/720/1 530 мм
Общий вес	305 кг	285 кг
Расширенный объем поставки		
Шланг подачи раствора	RONDO DN25 – 10 м	RONDO DN25 – 10 м
Переходник	DN35 П DN25 П	DN35 П DN25 П
Водяной насос для повышения давления***	AV 1000 400 В, 3 фазы, 50 Гц, 0,6 кВт	AVO 500 400 В, 3 фазы, 50 Гц, 0,37 кВт
Расходомер воды	150–1 500 л/мин	100–1 000 л/мин
Воздушный компрессор	COMP M-250, 400 В, 3 фазы, 50 Гц, 0,9 kW Handy, 250 l/min – макс. 4 бар с отключением давления	COMP M-250, 400 В, 3 фазы, 50 Гц, 0,9 kW Handy, 250 l/min – макс. 4 бар с отключением давления
Растворный пистолет	DN25-360° S14 200 Geka	DN25-360° S14 200 Geka
Силовой кабель	отсутствует	отсутствует
Водяной/воздушный шланг	DN12 (1/2") Ewo/Geka – 11 мм	DN12 (1/2") Ewo/Geka – 11 мм
Рабочие характеристики		
Производительность*	85 л/мин	85 л/мин
Насосный узел*	TWISTER D 6-3 · 20 л/мин · 30 бар	TWISTER D 6-3 · 20 л/мин · 30 бар
Дальность подачи*	30 м при DN25 50 м при DN35	30 м при DN25 50 м при DN35







больше информации на стр.

51

* Ориентировочные значения в зависимости от качества, состава и консистенции материала, исполнения и состояния машины, диаметра шланга для подачи и высоты подачи. Кроме того, важное значение имеют указания производителя материала.

*** Информация о водяном насосе относится к оборудованию с подкачивающим насосом. Оборудование без подкачивающего насоса («отсутствует») можно легко дооснастить, более подробно об этом: см. со стр. 256

** Вместимость мешка 30 кг

G 4 400 В, 3 фазы, 50 Гц	G 4 400 В, 3 фазы, 50 Гц	G 4 400 В, 3 фазы, 50 Гц
00 42 58 23	00 41 42 24	
	00 42 38 48	00 42 51 00
Штукатурная машина для работ со штукатуркой	Штукатурная машина для работ со штукатуркой	Смесительный насос для наливного пола
<ul style="list-style-type: none"> • Контроль последовательности фаз • Счетчик часов эксплуатации 	<ul style="list-style-type: none"> • Резиновая зона смешивания • Для D- и R-насос • Высокая производительность • Контроль последовательности фаз • Счетчик часов эксплуатации 	<ul style="list-style-type: none"> • Смесительная спираль для шпатлевочной массы • Для D- и R-насос • Высокая производительность • С домешивателем ROTOMIX
400 В, 3 фазы, 50 Гц, 5,5 кВт 42 В 	400 В, 3 фазы, 50 Гц, 5,5 кВт 42 В 	400 В, 3 фазы, 50 Гц, 5,5 кВт 42 В 
5,5 кВт, 400 об/мин 2-ступенчатый редуктор с индикатором уровня 0,75 кВт, 28 об/мин	5,5 кВт, 400 об/мин 2-ступенчатый редуктор с индикатором уровня 0,75 кВт, 28 об/мин	5,5 кВт, 400 об/мин 2-ступенчатый редуктор с индикатором уровня 0,75 кВт, 28 об/мин
Смесительная труба без сменного фланца	Смесительная башня с резиновой зоной смешивания со сменным фланцем	Смесительная труба со сменным фланцем
G 4 прямая	G 4 прямая	G 4 шпатлевочные массы
DN25 П	DN35 М	DN35 М
3 направляющих ролика, 1 направляющий ролик с двойным фиксатором	2 направляющих ролика, 2 направляющих ролика с двойным фиксатором	2 направляющих ролика, 2 направляющих ролика с двойным фиксатором
Geka DN19 (3/4") – рабочее давление 2,5 бар	Geka DN19 (3/4") – рабочее давление 2,5 бар	Geka DN19 (3/4") – рабочее давление 2,5 бар
Пуск/стоп с системой управления водяным насосом	Пуск/стоп с системой управления водяным насосом	Пуск/стоп с системой управления водяным насосом
910 мм	910 мм	910 мм
145 литров ~ 5 мешков	145 литров ~ 5 мешков	145 литров ~ 5 мешков
1 200/720/1 530 мм	1 200/720/1 530 мм	1 200/720/1 530 мм
287 кг	297 кг	336 кг
RONDO DN25 – 10 м	RONDO DN25 – 10 м	RONDO DN35 – 10 м
отсутствует	DN35 П DN25 П	отсутствует
отсутствует	AV 1000 400 В, 3 фазы, 50 Гц, 0,6 кВт 	AV 1000 400 В, 3 фазы, 50 Гц, 0,6 кВт 
100–1 000 л/мин	150–1 500 л/мин	250–2 500 л/мин
COMP M-250, 400 В, 3 фазы, 50 Гц, 0,9 kW Handy, 250 l/min – макс. 4 бар с отключением давления 	COMP M-250, 400 В, 3 фазы, 50 Гц, 0,9 kW Handy, 250 l/min – макс. 4 бар с отключением давления 	отсутствует
smartline DN25 F14 200 Geka	DN25-360° S14 200 Geka	отсутствует
отсутствует	отсутствует	отсутствует
DN12 (1/2") Ewo/Geka – 11 мм	DN12 (1/2") Ewo/Geka – 11 мм	отсутствует
35 л/мин	85 л/мин	85 л/мин
TWISTER D 6-3 · 20 л/мин · 30 бар	TWISTER D 6-3 · 20 л/мин · 30 бар	R 8–1,5 · 85 л/мин · 15 бар
30 м при DN25 50 м при DN35	30 м при DN25 50 м при DN35	30 м при DN25 50 м при DN35

Мы постоянно работаем над анализом и оптимизацией нашего ассортимента продукции.
Наш текущий ассортимент можно найти на сайте www.pfi.eu



Обозначение	G 4 FC-230B 230 В, 1 фаза, 50 Гц	G 4 FC-230B 230 В, 1 фаза, 50 Гц
Артикул без подкачивающего насоса		00 40 21 18 ¹⁾
Артикул с подкачивающим насосом	00 26 81 43	00 41 42 34 ²⁾
Область применения	Штукатурная машина для работ со штукатуркой в области ремонта	Штукатурная машина для работ со штукатуркой в области ремонта
Мощность и эффективность	<ul style="list-style-type: none"> Частотный преобразователь (FC) для плавного регулирования скорости вращения и усиления крутящего момента Эффективная и надежная работа бытовым электропитанием Пониженный пусковой ток 	<ul style="list-style-type: none"> Частотный преобразователь (FC) для плавного регулирования скорости вращения и усиления крутящего момента Эффективная и надежная работа бытовым электропитанием Мощный насос двигателя
Базовая комплектация:		
Электрические характеристики Управляющее напряжение	230 В, 1 фаза, 50 Гц, 4 кВт 42 В	230 В, 1 фаза, 50 Гц, 5,5 кВт 42 В
Привод двигателя насоса Двигатель лопастного барабана	4 кВт, 400 об/мин 2-ступенчатый редуктор с индикатором уровня 0,3 кВт, 12 об/мин	5,5 кВт, 400 об/мин 2-ступенчатый редуктор с индикатором уровня 0,3 кВт, 12 об/мин
Смесительная труба	Смесительная труба без сменного фланца	Смесительная труба без сменного фланца
Смесительная спираль	G 4 прямая	G 4 прямая
Выходной патрубок с манометром для измерения давления	DN25 П	DN25 П
Колеса	2 направляющих ролика, 2 направляющих ролика с двойным фиксатором	2 направляющих ролика, 2 направляющих ролика с двойным фиксатором
Подключение воды	Geka DN19 (3/4") – рабочее давление 2,5 бар	Geka DN19 (3/4") – рабочее давление 2,5 бар
Обслуживание и управление	Пуск/стоп с системой управления водяным насосом и плавным регулированием скорости вращения	Пуск/стоп с системой управления водяным насосом и плавным регулированием скорости вращения
Размеры		
Высота заполнения	910 мм	910 мм
Объем бункера**	145 литров ~ 5 мешков	145 литров ~ 5 мешков
Длина/ширина/высота	1 200/720/1 530 мм	1 200/720/1 530 мм
Общий вес	287 кг	289 кг
Расширенный объем поставки		
Шланг подачи раствора	RONDO DN25 – 10 м	RONDO DN25 – 10 м
Водяной насос для повышения давления***	AVO 500 230 В, 1 фаза, 50 Гц, 0,37 кВт	AVO 500 230 В, 1 фаза, 50 Гц, 0,37 кВт
Расходомер воды	150–1 500 л/мин	150–1 500 л/мин
Воздушный компрессор	COMP P-200, 230 В, 1 фаза, 50 Гц, 0,5 кВт, 200 л/мин – макс. 3,4 бар с отключением давления	COMP P-200, 230 В, 1 фаза, 50 Гц, 0,5 кВт, 200 л/мин – макс. 3,4 бар с отключением давления
Растворный пистолет	smartline DN25 F14 200 Geka	DN25-360° F14 600-30° Geka2) smartline DN25 F14 200 Geka1)
Силовой кабель	3 x 4 мм ² , BLU 3-32 А – 25 м Соединительный кабель BLU 3-32 А – 25 м BLU 2-16 А – 1 м	3 x 4 мм ² , BLU 3-32 А – 25 м Соединительный кабель BLU 3-32 А – 25 м BLU 2-16 А – 1 м
Водяной/воздушный шланг	DN12 (1/2") Ewo/Geka – 11 мм	DN12 (1/2") Ewo/Geka – 11 мм
Рабочие характеристики		
Производительность*	35 л/мин	35 л/мин
Насосный узел*	SD 6–3 slimline · 18 л/мин · 25 бар	SD 6–3 slimline · 18 л/мин · 25 бар
Дальность подачи*	15 м при DN25	15 м при DN25

больше информации на стр.

59

59

* Ориентировочные значения в зависимости от качества, состава и консистенции материала, исполнения и состояния машины, диаметра шланга для подачи и высоты подачи. Кроме того, важное значение имеют указания производителя материала.

*** Информация о водяном насосе относится к оборудованию с подкачивающим насосом. Оборудование без подкачивающего насоса («отсутствует») можно легко дооснастить, более подробно об этом: см. со стр. 256

** Вместимость мешка 30 кг

G 4 FC-230B
230 В, 1 фаза, 50 Гц

00 42 40 69

Штукатурная машина для работ со штукатуркой в области ремонта

- Частотный преобразователь (FC) для плавного регулирования скорости вращения и усиления крутящего момента
- Эффективная и надежная работа бытовым электропитанием
- Расширенный пакет шлангом

230 В, 1 фаза, 50 Гц, 5,5 кВт
42 ВBLU
3-325,5 кВт, 400 об/мин
2-ступенчатый редуктор с индикатором уровня
0,3 кВт, 12 об/мин

Смесительная труба без сменного фланца

G 4 прямая

DN25 П

2 направляющих ролика, 2 направляющих ролика с двойным фиксатором

Geka DN19 (3/4") – рабочее давление 2,5 бар

Пуск/стоп с системой управления водяным насосом и плавным регулированием скорости вращения

910 мм

145 литров ~ 5 мешков

1 200/720/1 530 мм

289 кг

RONDO DN25 – 10 м + 5 м

AVO 500
230 В, 1 фаза, 50 Гц, 0,37 кВтGRE
2-16

150–1 500 л/мин

COMP P-200, 230 В, 1 фаза, 50 Гц,
0,5 кВт, 200 л/мин – макс. 3,4 бар
с отключением давленияBLU
2-16

smartline DN25 F14 200 Geka

3 x 4 мм², BLU 3-32 А – 25 м
Соединительный кабель
BLU 3-32 А – 25 м | BLU 2-16 А – 1 мDN12 (1/2") Ewo/Geka – 11 м + 5 м
DN19 (3/4") Geka/Geka – 40 мм

35 л/мин

SD 6–3 slimline · 18 л/мин · 25 бар

15 м при DN25

**ПФТ представляет решения для
области ремонта: ПФТ G 4 FC-230B**

Красивые поверхности привлекают внимание людей с тех пор, как появились стены. Однако, сегодня возможности отделки поверхностей стен безграничны. Современные технологии обработки позволяют достичь впечатляющих результатов в области ремонта с использованием гипсового и известково-цементного раствора. Экология, строительно-физические характеристики и благородный внешний вид делают оштукатуренные поверхности привлекательными. Штукатурка, шпателька, отделка. Что бы вы ни задумали в области ремонта – с оборудованием ПФТ вы можете все.



G 4 FC-230B

**G 4 FC-230B**

- Частотный преобразователь для плавного регулирования скорости вращения и усиления крутящего момента
- Эффективная и надежная работа бытовым электропитанием
- Усиленная трубчатая рама легко выдерживает большие нагрузки
- Усиленное крепление колес
- Безопасная транспортировка вилочным погрузчиком с помощью встроенных скоб для автопогрузчиков
- Арматура и переключатели не повреждаются, т. к. они расположены во внутренних контурах рамы
- Оптимальная защита от мороза благодаря наклонному положению насоса, остатки воды полностью сливаются
- Бесперебойная работа благодаря большому водяному фильтру тонкой очистки
- Удобство в обслуживании
- Ротационная защитная скоба двигателя
- Гайка лопастного барабана легко ослабляется
- Большой бункер для материала

ПФТ SD 6–3 slimline

С учетом индивидуальных особенностей:
Идеально подходит к вашей «большой»
машине с приводом 230 В и применением



Мы постоянно работаем над анализом и оптимизацией нашего ассортимента продукции.
Наш текущий ассортимент можно найти на сайте www.pft.eu



Обозначение	G 4 FC-230/400 В 230/400 В, 1/3 фазы, 50 Гц	G 4 super 400 В, 3 фазы, 50 Гц
Артикул без подкачивающего насоса	00 42 34 08	
Артикул с подкачивающим насосом	00 26 06 21	00 41 41 71
Область применения	Штукатурная машина для работ со штукатуркой и ремонтных работ	Штукатурная машина для работ со штукатуркой и шпатлевыми массами для пола
Мощность и эффективность	<ul style="list-style-type: none"> С возможностью переключения между 400 и 230 В Для D- и R-насос Контроль последовательности фаз Резиновая зона смешивания 	<ul style="list-style-type: none"> Зонд уровня наполнения в Бункер для материала Готово для GPS Контроль последовательности фаз Для D- и R-насос Смесительная башня с резиновой зоной смешивания Контрольная лампа для давления воды
Базовая комплектация		
Электрические характеристики Управляющее напряжение	230/400 В, 1/3 фазы, 50 Гц, 5,5 кВт 42 В	400 В, 3 фазы, 50 Гц, 5,5 кВт 42 В
Привод двигателя насоса Двигатель лопастного барабана	5,5 кВт, 400 об/мин 2-ступенчатый редуктор с индикатором уровня 0,3 кВт, 12 об/мин	5,5 кВт, 400 об/мин 2-ступенчатый редуктор с индикатором уровня 0,75 кВт, 28 об/мин
Смесительная труба	Резиновая смесительная труба со сменным фланцем	Резиновая смесительная труба со сменным фланцем
Смесительная спираль	G 4 прямая	G 4 прямая
Выходной патрубок с манометром для измерения давления	DN35 M	DN35 M
Колеса	2 направляющих ролика, 2 направляющих ролика с двойным фиксатором	2 направляющих ролика, 2 направляющих ролика с двойным фиксатором
Подключение воды	Geka DN19 (3/4") – рабочее давление 2,5 бар	Geka DN19 (3/4") – рабочее давление 2,5 бар
Обслуживание и управление	Пуск/стоп с системой управления водяным насосом и плавной регулировкой скорости вращения при 230 В	Пуск/стоп с системой управления водяным насосом
Размеры		
Высота заполнения	910 мм	910 мм
Объем бункера**	145 литров ~ 5 мешков	145 литров ~ 5 мешков
Длина/ширина/высота	1 200/720/1 530 мм	1 200/720/1 530 мм
Общий вес	290 кг	308 кг
Расширенный объем поставки		
Шланг подачи раствора	RONDO DN25 – 10 м	RONDO DN25 – 15 м
Переходник	DN35 П DN25 П	DN35 П DN25 П
Водяной насос для повышения давления***	AVO 500 230 В, 1 фаза, 50 Гц, 0,37 кВт	AV 1000 400 В, 3 фазы, 50 Гц, 0,6 кВт
Расходомер воды	150–1 500 л/мин	150–1 500 л/мин
Воздушный компрессор	COMP P-200, 230 В, 1 фаза, 50 Гц, 0,5 кВт, 200 л/мин – макс. 3,4 бар с отключением давления	COMP M-250, 400 В, 3 фазы, 50 Гц, 0,9 kW Handy, 250 л/мин – макс. 4 бар с отключением давления
Растворный пистолет	DN25-360° S14 200 Geka	DN25-360° S14 200 Geka
Силовой кабель	Соединительный кабель RED 5-32 A BLU 2-16 A – 1 м	отсутствует
Водяной/воздушный шланг	DN12 (1/2") Ewo/Geka – 11 мм	DN12 (1/2") Ewo/Geka – 15 мм
Рабочие характеристики		
Производительность*	35 л/мин	85 л/мин
Насосный узел*	SD 6-3 slimline · 18 л/мин · 25 бар	TWISTER D 6-3 · 20 л/мин · 30 бар
Дальность подачи*	30 м с DN25 (400 В) 50 м с DN35 (400 В)	30 м при DN25 50 м при DN35

больше информации на стр.

64

65

* Ориентировочные значения в зависимости от качества, состава и консистенции материала, исполнения и состояния машины, диаметра шланга для подачи и высоты подачи. Кроме того, важное значение имеют указания производителя материала.

*** Информация о водяном насосе относится к оборудованию с подкачивающим насосом. Оборудование без подкачивающего насоса («отсутствует») можно легко дооснастить, более подробно об этом: см. со стр. 256

** Вместимость мешка 30 кг

G 4 XL
400 В, 3 фазы, 50 Гц

00 40 67 95

Штукатурная машина для работ со штукатуркой

- Более высокая производительность насоса и подачи
- Зонд уровня наполнения в Бункер для материала
- Готово для GPS
- Контроль последовательности фаз
- Для D- и R-насос
- Резиновая зона смешивания
- Контрольная лампа для давления воды

400 В, 3 фазы, 50 Гц, 7,5 кВт
42 ВRED
5-327,5 кВт, 400 об/мин
2-ступенчатый редуктор с индикатором уровня
0,75 кВт, 28 об/минСмесительная башня с резиновой зоной смешивания
со сменным фланцем

G 4 прямая

DN35 M

2 направляющих ролика, 2 направляющих ролика с
двойным фиксатором

Geka DN19 (3/4") – рабочее давление 2,5 бар

Пуск/стоп с системой управления водяным насосом

910 мм

145 литров ~ 5 мешков

1 200/720/1 530 мм

365 кг

RONDO DN25 – 15 м

DN35 П | DN25 П

AV 1000
400 В, 3 фазы, 50 Гц, 0,6 кВтBLA
4-16

150–1 500 л/мин

COMP M-250, 400 В, 3 фазы, 50 Гц,
0,9 кВт Handy, 250 л/мин – макс. 4 бар
с отключением давленияRED
4-16

DN25-360° S14 200 Geka

отсутствует

DN12 (1/2") Ewo/Geka – 15 мм

85 л/мин

D 6-4 · 20 л/мин · 40 бар

40 м с DN25
65 м с DN35**Перевод переключателя:**
Больше гибкости с
PFT G 4 FC-230/400 В

Инновационное решение может использоваться на строительных площадках с 230 В и 400 В. Используйте преимущества обеих моделей и увеличивайте загрузку оборудования. Благодаря простому переключению вы можете отрегулировать производительность насоса, не меняя его.



G 4 FC-230/400 В

**G 4 FC-230/400 В**

- Частотный преобразователь для плавного регулирования скорости вращения и усиления крутящего момента
- Эффективная и надежная работа бытовым электропитанием
- Усиленная трубчатая рама легко выдерживает большие нагрузки
- Усиленное крепление колес
- Безопасная транспортировка вилочным погрузчиком с помощью встроенных скоб для автопогрузчиков
- Арматура и переключатели не повреждаются, т. к. они расположены во внутренних контурах рамы
- Оптимальная защита от мороза благодаря наклонному положению насоса, остатки воды полностью сливаются
- Бесперебойная работа благодаря большому водяному фильтру тонкой очистки
- Удобство в обслуживании
- Ротационная защитная скоба двигателя
- Гайка лопастного барабана легко ослабляется

П

М

**PFT *praktive* – Совет**

Принцип сцепления: Асимметричные детали V и M блокируются двумя кулачковыми рычагами. Муфты PFT опрессованы гидравлическим способом сжимающими втулками в шланге. Это повышает эксплуатационную надежность. Для фиксации неподвижного шланга мы рекомендуем Растворный пистолет PFT с поворотным соединением.



Обозначение	G 4 smart 400 В, 3 фазы, 60 Гц	G 4 400 В, 3 фазы, 60 Гц
Артикул с подкачивающим насосом	00 43 04 34	00 43 04 39
Область применения	Штукатурная машина для работ со штукатуркой	Штукатурная машина для работ со штукатуркой и шпатлевочными массами для пола
Мощность и эффективность	<ul style="list-style-type: none"> Управляющее напряжение 48 В Усиленная трубчатая рама Прочное крепление колес 	<ul style="list-style-type: none"> Для D- и R-насос Управляющее напряжение 48 В Контроль последовательности фаз Счетчик часов эксплуатации Усиленная трубчатая рама Прочное крепление колес
Базовая комплектация:		
Электрические характеристики Управляющее напряжение	400 В, 3 фазы, 60 Гц, 5,5 кВт 48 В	400 В, 3 фазы, 60 Гц, 5,5 кВт 48 В
Привод двигателя насоса Двигатель лопастного барабана	5,5 кВт, 400 об/мин 2-ступенчатый редуктор с индикатором уровня 0,75 кВт, 28 об/мин	5,5 кВт, 400 об/мин 2-ступенчатый редуктор с индикатором уровня 0,75 кВт, 28 об/мин
Смесительная труба	Смесительная труба без сменного фланца	Смесительная башня с резиновой зоной смешивания со сменным фланцем
Смесительная спираль	G 4 прямая	G 4 прямая
Выходной патрубок с манометром для измерения давления	DN25 П	DN35 М
Колеса	3 направляющих ролика, 1 направляющих ролика с двойным фиксатором	2 направляющих ролика, 2 направляющих ролика с двойным фиксатором
Подключение воды	Geka DN19 (3/4") – рабочее давление 2,5 бар	Geka DN19 (3/4") – рабочее давление 2,5 бар
Обслуживание и управление	Пуск/стоп с системой управления водяным насосом	Пуск/стоп с системой управления водяным насосом
Размеры		
Высота заполнения	910 мм	910 мм
Объем бункера**	145 литров ~ 5 мешков	145 литров ~ 5 мешков
Длина/ширина/высота	1 200/720/1 530 мм	1 200/720/1 530 мм
Общий вес	287 кг	312 кг
Расширенный объем поставки		
Шланг подачи раствора	RONDO DN25 – 10 м	RONDO DN25 – 10 м
Переходник	отсутствует	DN35 П DN 25 П
Водяной насос для повышения давления***	AV 1000 400 В, 3 фазы, 60 Гц, 0,6 кВт	AV 1000 400 В, 3 фазы, 60 Гц, 0,6 кВт
Расходомер воды	100–1 000 л/мин	150–1 500 л/мин
Воздушный компрессор	COMP M-250, 400 В, 3 фазы, 60 Гц, 0,9 кВт, 250 л/мин – макс. 4 бар с отключением давления	COMP M-250, 400 В, 3 фазы, 60 Гц, 0,9 kW Handy, 250 l/min – макс. 4 бар с отключением давления
Растворный пистолет	smartline DN25 F14 200 Geka	DN25-360° S14 200 Geka
Силовой кабель	отсутствует	отсутствует
Водяной/воздушный шланг	DN12 (1/2") Ewo/Geka – 11 мм	DN12 (1/2") Ewo/Geka – 11 мм
Рабочие характеристики		
Производительность*	35 л/мин	85 л/мин
Насосный узел*	D 6-3 · 20 л/мин · 30 бар	TWISTER D 6-3 · 20 л/мин · 30 бар
Дальность подачи*	30 м при DN25	30 м при DN25 50 м при DN35

* Ориентировочные значения в зависимости от качества, состава и консистенции материала, исполнения и состояния машины, диаметра шланга для подачи и высоты подачи. Кроме того, важное значение имеют указания производителя материала.

*** Информация о водяном насосе относится к оборудованию с подкачивающим насосом. Оборудование без подкачивающего насоса («отсутствует») можно легко дооснастить, более подробно об этом: см. со стр. 256

** Вместимость мешка 30 кг

G 4 230 В 230 В, 3 фазы, 60 Гц	G 4 230/400 В 230/400 В, 3/3 фазы, 60 Гц
00 42 21 40	00 41 96 21
Штукатурная машина для работ со штукатуркой в области ремонта	Штукатурная машина для работ со штукатуркой в области ремонта
<ul style="list-style-type: none"> • Для D- и R-насос • Усиленная трубчатая рама 	<ul style="list-style-type: none"> • Возможность переключения между 230 В и 400 В • Для D- и R-насос • Контроль последовательности фаз
230 В, 3 фазы, 60 Гц, 5,5 кВт 48 В 	230/400 В, 3/3 фазы, 60 Гц, 5,5 кВт 48 В 
5,5 кВт, 400 об/мин 2-ступенчатый редуктор с индикатором уровня 0,75 кВт, 28 об/мин	5,5 кВт, 400 об/мин 2-ступенчатый редуктор с индикатором уровня 0,75 кВт, 28 об/мин
Смесительная труба со сменным фланцем	Смесительная труба со сменным фланцем
G 4 прямая	G 4 прямая
DN35 М	DN35 М
2 направляющих ролика, 2 направляющих ролика с двойным фиксатором	2 направляющих ролика, 2 направляющих ролика с двойным фиксатором
Geka DN19 (3/4") – рабочее давление 2,5 бар	Geka DN19 (3/4") – рабочее давление 2,5 бар
Пуск/стоп с системой управления водяным насосом	Пуск/стоп с системой управления водяным насосом
910 мм	910 мм
145 литров ~ 5 мешков	145 литров ~ 5 мешков
1 200/720/1 530 мм	1 200/720/1 530 мм
306 кг	308 кг
RONDO DN25 – 10 м	RONDO DN25 – 10 м
DN35 П DN 25 П	DN35 П DN 25 П
AV 1000 230 В, 3 фазы, 60 Гц, 0,6 кВт 	AV 1000 230 В, 3 фазы, 60 Гц, 0,6 кВт 
150–1 500 л/мин	150–1 500 л/мин
COMP M-250, 230 В, 3 фазы, 60 Гц, 0,9 kW Handy, 250 l/min – макс. 4 бар с отключением давления 	COMP M-250, 230 В, 3 фазы, 60 Гц, 0,9 kW Handy, 250 l/min – макс. 4 бар с отключением давления 
DN25-360° S14 200 Geka	DN25-360° S14 200 Geka
отсутствует	отсутствует
DN12 (1/2") Ewo/Geka – 11 мм	DN12 (1/2") Ewo/Geka – 11 мм
60 л/мин	60 л/мин
D 6-3 · 20 л/мин · 30 бар	D 6-3 · 20 л/мин · 30 бар
30 м при DN25 50 м при DN35	30 м с DN25 (400 В) 50 м с DN35 (400 В)

01

02

03

04

05

06

07

08

09

10

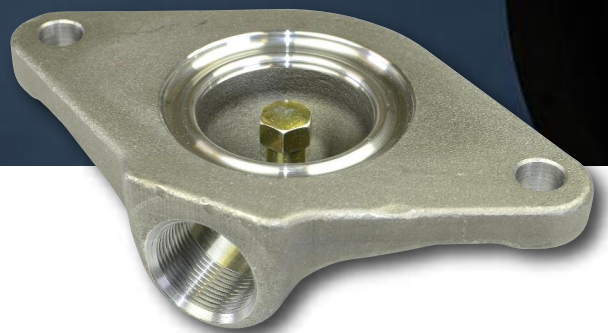

Нагнетательный фланец PFT

Просто. Надежно. Экономично.
Компетентно.

- Простая замена
- Надежное качество продукции
- Высокая производительность
- Сокращение издержек, связанных с устранением износа

G 4 smart



Артикул Наименование

00 25 73 59 **G 4 smart с подкачивающим насосом**
400 В, 3 фазы, 50 Гц, 5,5 кВт

RED
5-32

00 26 06 22 **G 4 smart без подкачивающего насоса**
400 В, 3 фазы, 50 Гц, 5,5 кВт

RED
5-32

Базовая комплектация:

- Привод насоса 5,5 кВт, 400 об/мин
 - Двигатель лопастного барабана 0,75 кВт, 28 об/мин – производительность*: 35 л/мин
 - Бункер для материала, вместимость 145 литров ~ 5 мешков**
 - Коническая смесительная труба для оптимального потока материала
 - Управляющее напряжение 42 В для максимальной эксплуатационной безопасности
 - Совместимость с кабелем дистанционного управления
 - Выход раствора, DN25 П, с манометром для измерения давления
 - НОВИНКА! Нагнетательный фланец для улучшенного потока материала, увеличивает срок службы ротора/статора
 - Всасывающий и напорный фланцы позволяют использовать D-Насосы
 - Смесительная спираль G 4 прямая
 - Переключатели и подключения находятся в пределах основной конструкции
 - Подключения в распределительном шкафу
- BLA 4-16 H4 RED 4-16 BLU 2-16
- Ящик с инструментами и базовыми комплектующими
 - Очиститель смесительной башни с валом очистителя
 - Подключение воды Geka DN19 (3/4")
необходимое рабочее давление 2,5 бар
 - Усиленная трубчатая рама и прочное крепление колес
 - Серьги для автопогрузчиков и транспортировочные ушки
 - Настраиваемая интенсивность смешивания благодаря двум входам воды



G 4 smart

01

02

03

04

05

06

07

08

09

10

Расширенный объем поставки

- Водяной насос в качестве подкачивающего насоса AVO 500, BLA 4-16
400 В, 3 фазы, 50 Гц, 0,37 кВт
- Расходомер воды 100–1 000 л/час
- RONDO DN25 – 10 м, Шланг высокого давления, с муфтами для раствора
- Воздушный шланг DN12 (1/2") Ewo/Geka – 11 м
- Чистящий инструмент для очистки шланга материала DN25 П | Geka
- Растворный пистолет smartline DN25 F14 200 Geka
- Воздушный компрессор COMP M-250, 400 В, 3 фазы, 50 Гц, RED 4-16
0,9 кВт, 250 л/мин с управлением давлением

Производительность — насосный узел

- Ротор D 6–3 / Статор D 6–3 wf
- Производительность насоса*: 20 л/мин, 30 бар, 30 м дальность подачи при DN25



www.youtube.com/knaufpfENEN



* Ориентировочные значения в зависимости от качества, состава и консистенции материала, исполнения и состояния машины, диаметра шланга для подачи и высоты подачи. Кроме того, важное значение имеют указания производителя материала.

** Вместимость мешка 30 кг

Рекомендованные принадлежности/оснащение для

G 4 smart







Огнезащитный строительный раствор

Гипсовая/гипсово-известковая штукатурка

Известково-цементная штукатурка < 3 мм







Глиняная штукатурка, сухая

Артикул 00257359 G 4 smart с подкачивающим насосом 400 В, 3 фазы, 50 Гц, 5,5 кВт

Области	С	О	А	Артикул	Обозначение	Иллюстрации
1 Насос				00 23 79 08	Ротор D 6-3	
				20 11 55 10	Статор D 6-3 wf	
2 Смесительная спираль				00 08 93 26	G 4 прямая	
3 Шланги и кабели				00 02 11 00	RONDO DN25 - 10 м	
				20 21 16 00	Воздушный шланг DN12 (1/2") Ewo/Geka - 11 м	
5 Растворный пистолет				00 21 10 91	smartline DN25 F14 200 Geka	
				00 20 64 40	DN25-360° S14 600-30° Geka	
				00 24 70 18	DN25-360° S14 900-30° Geka	
				00 24 70 22	DN25-360° S14 1200-30° Geka	
6 Компрессор				00 41 48 66	COMP M-250 400 В, 3 фазы, 50 Гц 	
				20 13 00 17	COMP M-250 Handy 400 В, 3 фазы, 50 Гц 	

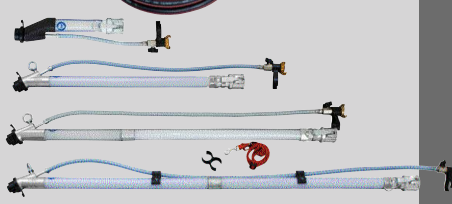
Легкая штукатурка

Артикул 00257359 G 4 smart с подкачивающим насосом 400 В, 3 фазы, 50 Гц, 5,5 кВт

Области	С	О	А	Артикул	Обозначение	Иллюстрации
1 Насос				00 23 79 08	Ротор D 6-3	
				20 11 55 10	Статор D 6-3 wf	
2 Смесительная спираль				20 10 36 10	G 4 для легкой штукатурки	
3 Шланги и кабели				00 02 11 00	RONDO DN25 - 10 м	
				20 21 16 00	Воздушный шланг DN12 (1/2") Ewo/Geka - 11 м	
5 Растворный пистолет				00 21 10 91	smartline DN25 F14 200 Geka	
				00 20 64 40	DN25-360° S14 600-30° Geka	
				00 24 70 18	DN25-360° S14 900-30° Geka	
				00 24 70 22	DN25-360° S14 1200-30° Geka	
6 Компрессор				00 41 48 66	COMP M-250 400 В, 3 фазы, 50 Гц 	
				20 13 00 17	COMP M-250 Handy 400 В, 3 фазы, 50 Гц 	

Клеевой раствор

G4 smart

Смесь для заполнения фуг

Артикул 00 25 73 59 G4 smart с подкачивающим насосом 400 В, 3 фазы, 50 Гц, 5,5 кВт

Области	С	О	А	Артикул	Обозначение	Иллюстрации
1 Насос				20 11 43 20	Ротор D 4-3 с цапфой	
				00 01 05 43	Статор TWISTER D 4-3 PIN	
2 Смесительная спираль				00 08 93 26	G 4 прямая	
3 Шланги и кабели				00 02 11 00	RONDO DN25 - 10 м	
				20 21 16 00	Воздушный шланг DN12 (1/2") Ewo/Geka - 11 м	
4 Домешиватель				20 45 69 31	Кабель дистанционного управления, 25 м Рекомендовано для ZARGOMAT pro и JETSET pro H4	
				20 11 84 00	ROTOQUIRL для D-насоса:	
				20 11 80 00	ROTOMIX для D-насоса	
				20 20 03 30	Переходник DN35 П DN25 П NW24	
5 Растворный пистолет				00 10 22 28	Манометр давления раствора DN35 П DN35 М	
				00 42 00 58	ZARGOMAT pro DN25-360° H4	
				00 41 89 75	JETSET pro DN25 Ewo H4	
Стандартный						
Оptionальный						
Альтернативный						

01

02

03

04

05

06

07

08

09

10

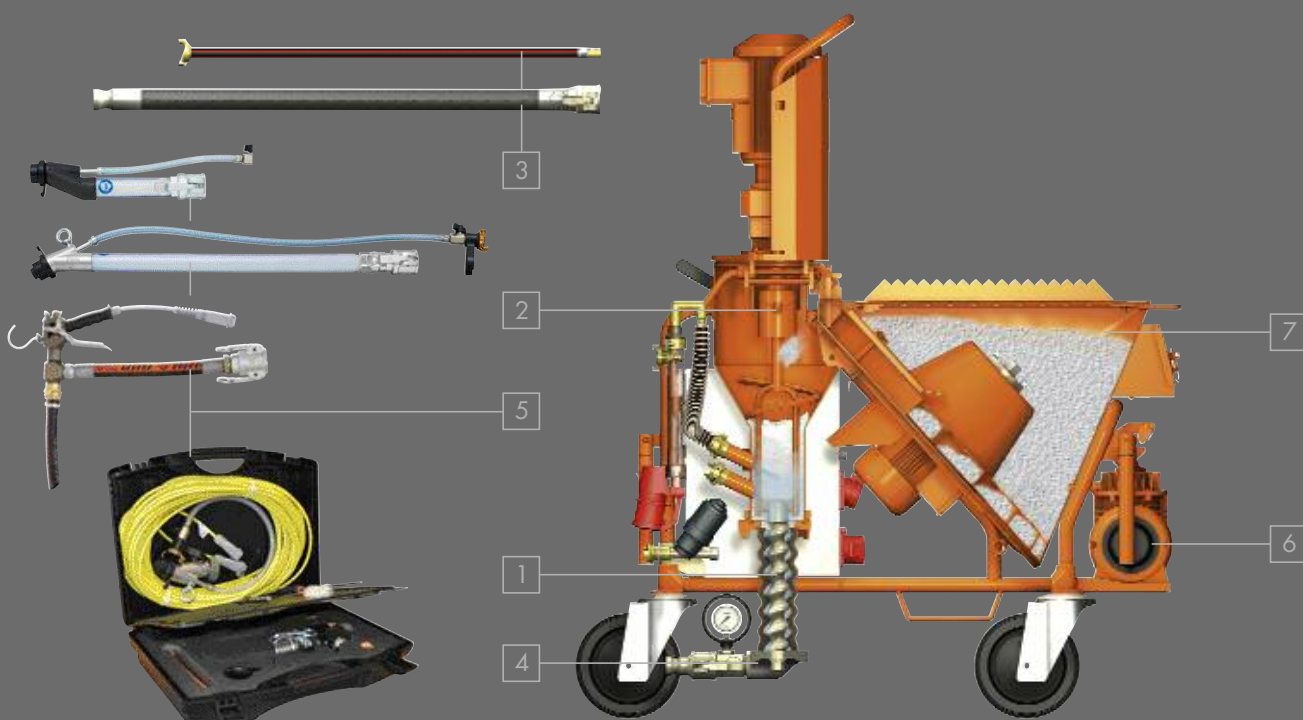

Артикул 00 25 73 59 G 4 smart с подкачивающим насосом 400 В, 3 фазы, 50 Гц, 5,5 кВт

Области	С	О	А	Артикул	Обозначение	Иллюстрации
1 Насос				20 11 43 20	Ротор D 4-3 с цапфой	
				00 01 05 43	Статор TWISTER D 4-3 PIN	
2 Смесительная спираль				00 08 93 26	G 4 прямая	
				00 02 11 00	RONDO DN25 - 10 м	
3 Шланги и кабели				20 21 16 00	Воздушный шланг DN12 (1/2") Ewo/Geka - 11 м <i>Рекомендовано для растворного пистолета для декоративной штукатурки</i>	
				00 00 85 21	Воздушный шланг DN9 (3/8") Ewo/Ewo - 16 м <i>Рекомендовано для JETSET pro DN25 Ewo</i>	
				20 45 69 29	Кабель дистанционного управления с переключателем - 25 м <i>Рекомендовано для аппарата для финишной штукатурки</i>	
				00 08 80 49	Кабель дистанционного управления, 16 м <i>Рекомендовано для JETSET pro DN25 Ewo</i>	
4 Домешиватель				20 11 84 00	ROTOQUIRL для D-насоса	
				20 11 80 00	ROTOMIX для D-насоса	
				20 20 03 30	Переходник DN35 П DN25 П NW24	
				00 10 22 28	Манометр давления раствора DN35 П DN35 М	
5 Растворный пистолет				20 19 59 00	декоративной штукатурка DN25 VA10 100 Geka	
				00 02 12 19	Развертка для очистки вентиляционных отверстий <i>Рекомендовано для декоративной штукатурки</i>	
6 Компрессор				00 41 89 75	JETSET pro DN25 Ewo	
				00 23 31 74	COMP P-400 230 В, 1 фаза, 50 Гц	
				00 20 64 04	COMP P-600 400 В, 3 фазы, 50 Гц	
				00 06 71 03	Управление машиной посредством отдельной системы управления давлением макс. 3 бар <i>Рекомендовано при управлении с помощью сжатого воздуха</i>	

Наливные полы

Тонкие наливные полы

Наливной самовыравнивающийся пол 35 л/мин

Артикул 00 25 73 59 G 4 smart с подкачивающим насосом 400 В, 3 фазы, 50 Гц, 5,5 кВт





Области	С	О	А	Артикул	Обозначение	Иллюстрации
1 Насос				20 11 47 20	Ротор D 8-1,5 с цапфой	
				00 01 09 05	Статор TWISTER D 8-1,5 PIN	
2 Смесительная спираль				00 08 93 26	G 4 прямая	
				00 02 11 00	RONDO DN25 - 10 м	
3 Шланги и кабели				20 45 69 16	Кабель дистанционного управления с переключателем - 50 м	
				20 11 80 00	ROTOMIX для D-насоса	
4 Домешиватель				20 20 03 30	Переходник DN35 П DN25 П NW24	
				00 10 22 28	Манометр давления раствора DN35 П DN35 М	

Известково-цементная штукатурка > 3 мм

Декоративная штукатурка

G 4 smart

Артикул 00 25 73 59 G 4 smart с подкачивающим насосом 400 В, 3 фазы, 50 Гц, 5,5 кВт

Области	С	О	А	Артикул	Обозначение	Иллюстрации
1 Насос				20 11 47 00	Ротор D 8-1,5	
				20 11 64 00	Статор D 8-1,5	
				00 52 60 14	Обжимная муфта D-насос 270 мм	
2 Смесительная спираль				00 08 93 26	G 4 прямая	
3 Шланги и кабели				00 02 11 00	RONDO DN25 - 10 м	
				20 21 16 00	Воздушный шланг DN12 (1/2") Ewo/Geka - 11 м	
5 Растворный пистолет				00 21 10 91	smartline DN25 F14 200 Geka	
				00 20 64 40	DN25-360° S14 600-30° Geka	
				00 24 70 18	DN25-360° S14 900-30° Geka	
				00 24 70 22	DN25-360° S14 1200-30° Geka	
6 Компрессор				00 41 48 66	COMP M-250 400 В, 3 фазы, 50 Гц	
				20 13 00 17	COMP M-250 Handy 400 В, 3 фазы, 50 Гц	
Стандартный						
Оptionальный						
Альтернативный						

01

02

03

04

05

06



07

08

09

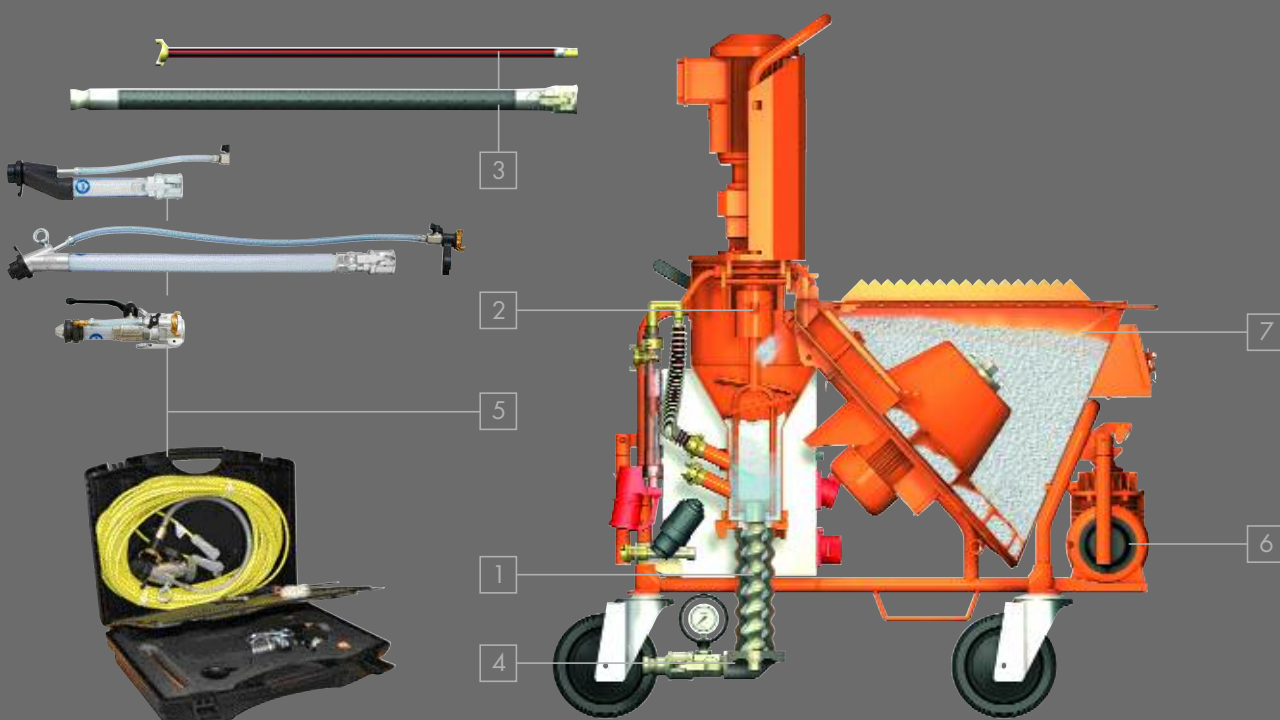
10

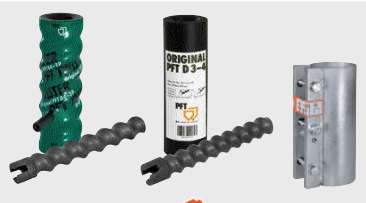







Артикул 00257359 G4 smart с подкачивающим насосом 400 В, 3 фазы, 50 Гц, 5,5 кВт						
Области	С	О	А	Артикул	Обозначение	Иллюстрации
1				20 11 43 10	Ротор D 4-3	
				00 01 05 43	Статор TWISTER D 4-3 PIN	
				20 11 49 30	Ротор D 3-4	
				20 11 61 00	Статор D 3-4	
2				00 52 60 14	Обжимная муфта D-насос 270 мм	
				00 08 93 26	G 4 прямая	
3				00 02 11 00	RONDO DN25 - 10 м	
				00 00 85 21	Воздушный шланг DN9 (3/8") Ewo/Ewo - 16 м Рекомендовано для JETSET pro DN25 Ewo и распылителя для накрывочной штукатурки	
				20 45 69 29	Кабель дистанционного управления с переключателем - 25 м Рекомендовано для аппарата для финишной штукатурки	
				00 08 80 49	Кабель дистанционного управления, 16 м Рекомендовано для JETSET pro DN25 Ewo	
5				00 23 21 06	Комплект для накрывочной штукатурки	
				00 41 89 75	JETSET pro DN25 Ewo	
6				00 23 31 74	COMP P-400 230 В, 1 фаза, 50 Гц	
				00 20 64 04	COMP P-600 400 В, 3 фазы, 50 Гц	
				00 06 71 03	Управление машиной посредством отдельной системы управления давлением макс. 3 бар Рекомендовано при управлении с помощью сжатого воздуха	

Теплоизолирующая штукатурка

G 4 smart

Артикул 00 25 73 59 G 4 smart с подкачивающим насосом 400 В, 3 фазы, 50 Гц, 5,5 кВт

Области	С	О	А	Артикул	Обозначение	Иллюстрации
1 Насос				20 11 47 20	Ротор D 8-1,5 с цапфой	
				00 01 09 05	Статор TWISTER D 8-1,5 PIN	
2 Смесительная спираль				20 10 36 00	G 4 для теплоизолирующей штукатурки	
3 Шланги и кабели				00 02 11 00	RONDO DN25 - 10 м	
				20 21 16 00	Воздушный шланг DN12 (1/2") Ewo/Geka - 11 м	
4 Домешиватель				20 11 84 00	ROTOQUIRL для D-насоса	
				20 20 03 30	Переходник DN35 П DN25 П NW24	
				00 10 22 28	Манометр давления раствора DN35 П DN35 М	
5 Растворный пистолет				00 04 62 26	сжимающий клапан DN25 S14 30° Geka	
				00 17 39 39	сжимающий клапан DN25 S14 30° Geka с точной регулировкой подачи воздуха и функцией продувки	
				00 04 63 96	Шаровой кран DN25 S12 100 Geka	
6 Компрессор				00 41 48 66	COMP M-250 400 В, 3 фазы, 50 Гц	
				20 13 00 17	COMP M-250 Handy 400 В, 3 фазы, 50 Гц	
7 дополнительный бункер				00 43 60 20	Насадка на бункер для увеличения объема бункера	
Стандартный						
Оptionальный						
Альтернативный						

01

02

03

04

05

06

07

08

09

10

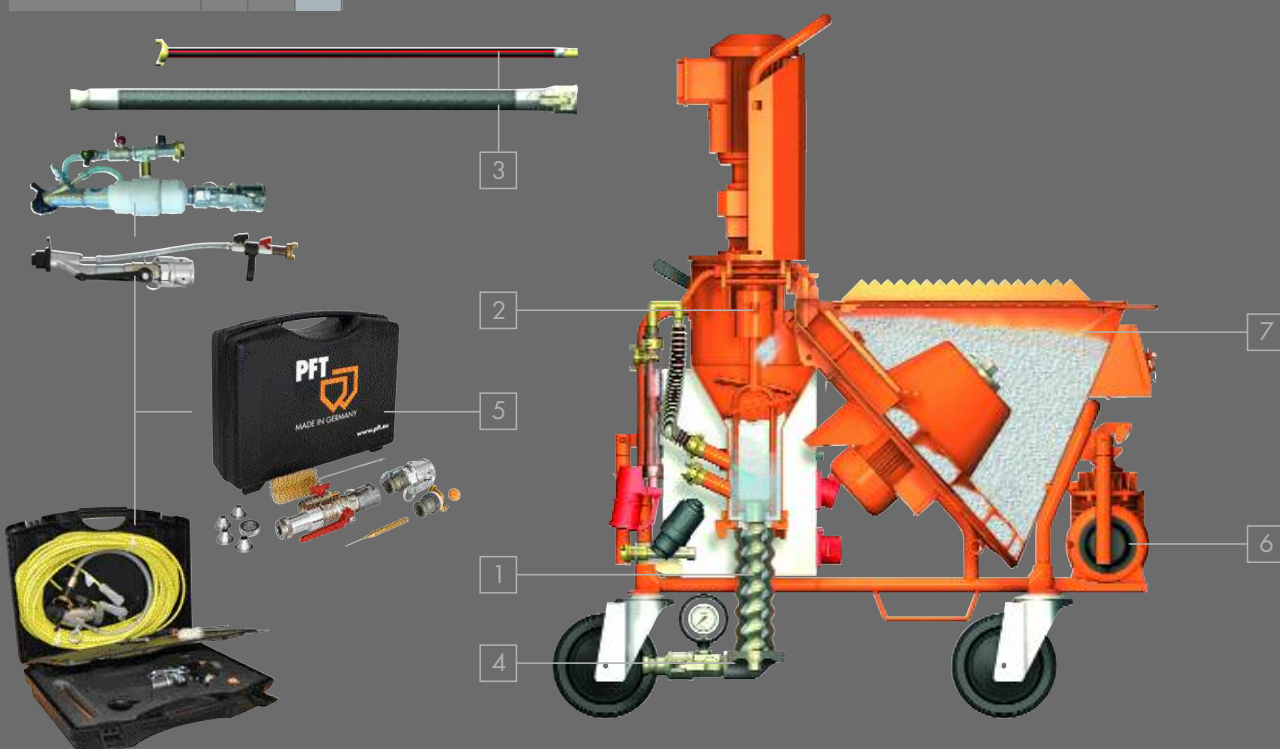



www.pft.eu/360

Клик. Открытие. Опыт

G 4



Артикул Наименование

00 40 21 68 **G 4 с подкачивающим насосом**
400 В, 3 фазы, 50 Гц, 5,5 кВт



00 23 84 74 **G 4 без подкачивающего насоса**
400 В, 3 фазы, 50 Гц, 5,5 кВт



Базовая комплектация:

- Привод насоса 5,5 кВт, 400 об/мин
- Двигатель лопастного барабана 0,75 кВт, 28 об/мин – производительность*: 85 л/мин
- Бункер для материала, вместимость 145 литров ~ 5 мешков**
- Коническая смесительная труба для оптимального потока материала
- Управляющее напряжение 42 В для максимальной эксплуатационной безопасности
- Совместимость с кабелем дистанционного управления
- Выход раствора, DN35 М, с манометром для измерения давления
- НОВИНКА! Нагнетательный фланец для улучшенного потока материала, увеличивает срок службы ротора/статора
- Смесительная труба со сменным фланцем для D- и R-насос
- Обратите внимание: Комплект поставки: Всасывающий и напорный фланцы для D-насос
- Смесительная спираль G 4 прямая
- Переключатели и подключения находятся в пределах основной конструкции
- Подключения в распределительном шкафу
- Ящик с инструментами с базовыми комплектующими
- Очиститель смесительной башни с валом очистителя
- Подключение воды Geka DN19 (3/4"), необходимое рабочее давление 2,5 бар
- Усиленная трубчатая рама и прочное крепление колес
- Серьги для автопогрузчиков и транспортировочные ушки
- Направляющая пластинка на двигателе – предупреждает завихрения в резервуаре
- Настраиваемая интенсивность смешивания благодаря двум входам воды



G 4

Расширенный объем поставки

- Водяной насос в качестве подкачивающего насоса AV 1000, 400 В, 3 фазы, 50 Гц 0,6
- Обратите внимание: Доступно только в версии G 4 с подкачивающим насосом.
- Расходомер воды 150–1500 л/час
- RONDO DN25 – 10 м, Шланг высокого давления, с муфтами
- Воздушный шланг DN12 Evo/Geka (1/2") – 11 м
- Чистящий инструмент для очистки шланга материала DN35 М | Geka
- Переходник DN35 П | DN25 П
- Растворный пистолет DN25-360° S14 200 Geka
- Воздушный компрессор COMP M-250, 400 В, 3 фазы, 50 Гц Handy, 0,9 кВт, 250 л/мин с управлением давлением



Производительность — насосный узел

- Ротор D 6–3 / Статор TWISTER D 6–3
- Производительность насоса*: 20 л/мин, 30 бар, дальность подачи при DN25 30 м
50 м, дальность подачи в DN35



www.youtube.com/
knaufpfENEN



* Ориентировочные значения в зависимости от качества, состава и консистенции материала, исполнения и состояния машины, диаметра шланга для подачи и высоты подачи. Кроме того, важное значение имеют указания производителя материала.

** Вместимость мешка 30 кг





Огнезащитный строительный раствор

Гипсовая/гипсово-известковая штукатурка



Известково-цементная штукатурка < 3 мм

G 4

G 4 FC-230/400 В (400 В)

Артикул 00 40 21 68 G 4 с подкачивающим насосом 400 В, 3 фазы, 50 Гц, 5,5 кВт Артикул 00 26 06 21 G 4 FC-230/400 В (400 В) с подкачивающим насосом 230/400 В, 1 фаза/3 фазы, 50 Гц, 5,5 кВт						
Области	С	О	А	Артикул	Обозначение	Иллюстрации
1 Насос				00 23 79 08	Ротор D 6-3	
				00 00 88 62	Статор TWISTER D 6-3	
2 Смесительная спираль				00 08 93 26	G 4 прямая	
3 Шланги и кабели				00 02 11 00	RONDO DN25 - 10 м	
				20 21 16 00	Воздушный шланг DN12 (1/2") Ewo/Geka - 11 м	
5 Растворный пистолет				00 13 66 24	DN25-360° S14 200 Geka	
				00 20 64 40	DN25-360° S14 600-30° Geka	
				00 24 70 18	DN25-360° S14 900-30° Geka	
				00 24 70 22	DN25-360° S14 1200-30° Geka	
6 Компрессор				00 41 48 66	COMP M-250 400 В, 3 фазы, 50 Гц	
				20 13 00 17	COMP M-250 Handy 400 В, 3 фазы, 50 Гц	

Легкая штукатурка

Артикул 00 40 21 68 G 4 с подкачивающим насосом 400 В, 3 фазы, 50 Гц, 5,5 кВт Артикул 00 26 06 21 G 4 FC-230/400 В (400 В) с подкачивающим насосом 230/400 В, 1 фаза/3 фазы, 50 Гц, 5,5 кВт						
Области	С	О	А	Артикул	Обозначение	Иллюстрации
1 Насос				00 23 79 08	Ротор D 6-3	
				00 00 88 62	Статор TWISTER D 6-3	
2 Смесительная спираль				20 10 36 10	G 4 для легкой штукатурки	
3 Шланги и кабели				00 02 11 00	RONDO DN25 - 10 м	
				20 21 16 00	Воздушный шланг DN12 (1/2") Ewo/Geka - 11 м	
5 Растворный пистолет				00 13 66 24	DN25-360° S14 200 Geka	
				00 20 64 40	DN25-360° S14 600-30° Geka	
				00 24 70 18	DN25-360° S14 900-30° Geka	
				00 24 70 22	DN25-360° S14 1200-30° Geka	
6 Компрессор				00 41 48 66	COMP M-250 400 В, 3 фазы, 50 Гц	
				20 13 00 17	COMP M-250 Handy 400 В, 3 фазы, 50 Гц	

Клеевой раствор

G 4

Смесь для заполнения швов

G 4 FC-230/400 В (400 В)

Артикул 00 40 21 68 G 4 с подкачивающим насосом 400 В, 3 фазы, 50 Гц, 5,5 кВт

Артикул 00 26 06 21 G 4 FC-230/400 В (400 В) с подкачивающим насосом 230/400 В, 1 фаза/3 фазы, 50 Гц, 5,5 кВт

Области	С	О	А	Артикул	Обозначение	Иллюстрации
1 Насос				20 11 43 20	Ротор D 4-3 с цапфой	
				00 01 05 43	Статор TWISTER D 4-3 PIN	
2 Смесительная спираль				00 08 93 26	G 4 прямая	
3 Шланги и кабели				00 02 11 00	RONDO DN25 - 10 м	
				20 21 16 00	Воздушный шланг DN12 (1/2") Ewo/Geka - 11 м	
				20 45 69 31	Кабель дистанционного управления, 25 м Рекомендовано для ZARGOMAT pro и JETSET pro H4	
4 Домешиватель				20 11 84 00	ROTOQUIRL для D-насоса	
				20 11 80 00	ROTOMIX для D-насоса	
				20 20 03 30	Переходник DN35 П DN25 П NW24	
				00 10 22 28	Манометр давления раствора DN35 П DN35 М	
5 Растворный пистолет				00 42 00 58	ZARGOMAT pro DN25-360° H4	
				00 41 89 75	JETSET pro DN25 Ewo H4	
Стандартный						
Опциональный						
Альтернативный						

01

02

03

04

05

06

07

08

09

10

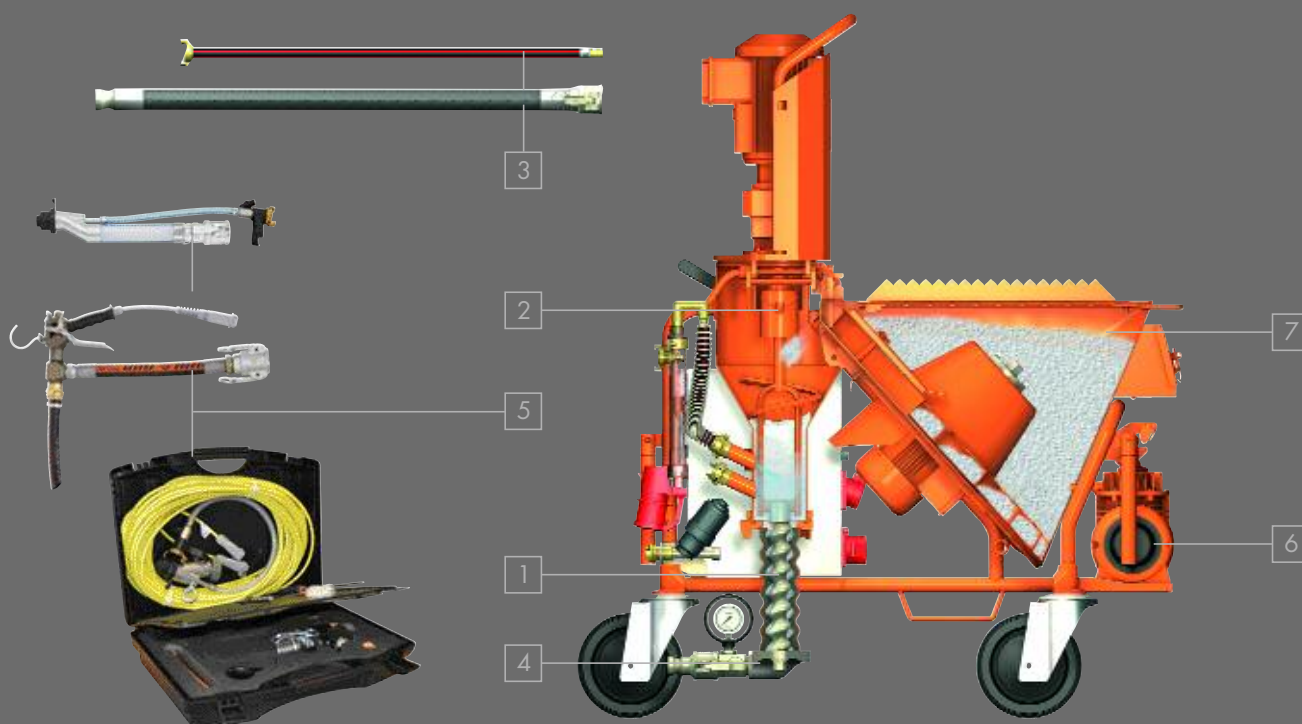

Армирующий раствор

G 4

G 4 FC-230 /400 В (400 В)

Артикул 00 40 21 68 G 4 с подкачивающим насосом 400 В, 3 фазы, 50 Гц, 5,5 кВт Артикул 00 26 06 21 G 4 FC-230/400 В (400 В) с подкачивающим насосом 230/400 В, 1 фаза/3 фазы, 50 Гц, 5,5 кВт						
Области	С	О	А	Артикул	Обозначение	Иллюстрации
1 Насос				20 11 43 20	Ротор D 4-3 с цапфой	
				00 01 05 43	Статор TWISTER D 4-3 PIN	
2 Смесительная спираль				00 08 93 26	G 4 прямая	
3 Шланги и кабели				00 02 11 00	RONDO DN25 - 10 м	
				20 21 16 00	Воздушный шланг DN12 (1/2") Ewo/Geka - 11 м <i>Рекомендовано для растворного пистолета для декоративной штукатурки</i>	
				00 00 85 21	Воздушный шланг DN9 (3/8") Ewo/Ewo - 16 м <i>Рекомендовано для JETSET pro DN25 Ewo</i>	
				20 45 69 29	Кабель дистанционного управления с переключателем - 25 м H4	
			00 08 80 49	Кабель дистанционного управления, 16 м <i>Рекомендовано для JETSET pro DN25 Ewo</i> H4		
4 Домешиватель				20 11 84 00	ROTOQUIRL для D-насоса	
				20 11 80 00	ROTOMIX для D-насоса	
				20 20 03 30	Переходник DN35 П DN25 П NW24	
				00 10 22 28	Манометр давления раствора DN35 П DN35 М	
5 Растворный пистолет				20 19 59 00	декоративной штукатурка DN25 VA10 100 Geka	
				00 02 12 19	Развертка для очистки вентиляционных отверстий <i>Рекомендовано для декоративной штукатурки</i>	
				00 41 89 75	JETSET pro DN25 Ewo H4	
6 Компрессор				00 23 31 74	COMP P-400 230 В, 1 фаза, 50 Гц BLU 2-16	
				00 20 64 04	COMP P-600 400 В, 3 фазы, 50 Гц RED 5-32	
				00 06 71 03	Управление машиной посредством отдельной системы управления давлением макс. 3 бар <i>Рекомендовано при управлении с помощью сжатого воздуха</i>	

Известково-цементная штукатурка > 3 мм

Декоративная штукатурка

Артикул 00 40 21 68 G 4 с подкачивающим насосом 400 В, 3 фазы, 50 Гц, 5,5 кВт Артикул 00 26 06 21 G 4 FC-230/400 В (400 В) с подкачивающим насосом 230/400 В, 1 фаза/3 фазы, 50 Гц, 5,5 кВт						
Области	С	О	А	Артикул	Обозначение	Иллюстрации
1 Насос				20 11 47 00	Ротор D 8-1,5	
				20 11 64 00	Статор D 8-1,5	
				00 52 60 14	Обжимная муфта D 270 мм	
2 Смесительная спираль				00 08 93 26	G 4 прямая	
3 Шланги и кабели				00 02 11 04	RONDO DN35 - 10 м	
				20 21 16 00	Воздушный шланг DN12 (1/2") Ewo/Geka - 11 м	
5 Растворный пистолет				20 19 60 00	DN35 S14 Geka с функцией продувки	
				00 00 69 28	DN35 S14	
6 Компрессор				00 41 48 66	COMP M-250 400 В, 3 фазы, 50 Гц RED 4-16	
				20 13 00 17	COMP M-250 Handy 400 В, 3 фазы, 50 Гц RED 4-16	

Наливной самовыравнивающийся пол 85 л/мин

G 4

G 4 FC-230 /400 В (400 В)

Артикул 00 40 21 68 G 4 с подкачивающим насосом 400 В, 3 фазы, 50 Гц, 5,5 кВт

Артикул 00 26 06 21 G 4 FC-230/400 В (400 В) с подкачивающим насосом 230/400 В, 1 фаза/3 фазы, 50 Гц, 5,5 кВт

Области	С	О	А	Артикул	Обозначение	Иллюстрации
1 Насос				20 11 48 60	Ротор R 8-1,5 с цапфой	
				20 11 62 20	Статор R 8-1,5	
				20 11 78 00	Обжимная муфта R-насос 270 мм	
2 Смесительная спираль				20 10 36 05	G 4 для штукатурки	
				20 10 42 17	Всасывающий фланец R-насоса	
3 Шланги и кабели				00 02 12 73	RONDO DN35 растворный шланг - 20 м	
				00 02 11 19	RONDO DN35 - 13,3 м	
				00 11 38 56	Промывочный шланг DN10 Geka - 11 м для легкой очистки	
				00 42 51 71	Подключение воды G4 с расходомером воды 250 - 2500 л/час	
4 Домешиватель				20 45 69 16	Кабель дистанционного управления с переключателем - 50 м H4	
				00 00 24 73	ROTOMIX для R-насоса	
				20 20 07 95	Переходник DN35 П 1 1/4" Внутр. резьба	
7 дополнительный бункер				00 10 22 28	Манометр давления раствора DN35 П DN35 М	
				00 43 60 20	Насадка на бункер для увеличения объема бункера	
Стандартный						
Оptionальный						
Альтернативный						

01

02

03

04

05

06

07

08

09

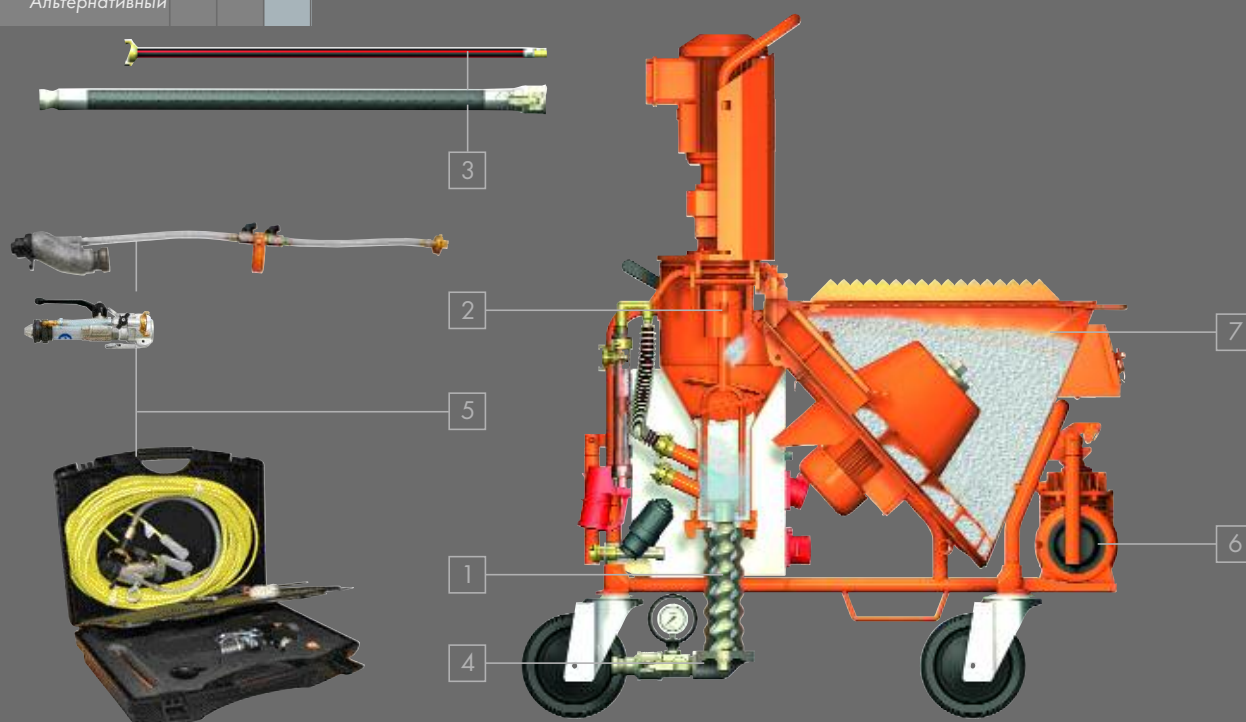

10







Глиняная штукатурка, сухая

G 4

G 4 FC-230 /400 В (400 В)

Артикул 00 40 21 68 G 4 с подкачивающим насосом 400 В, 3 фазы, 50 Гц, 5,5 кВт Артикул 00 26 06 21 G 4 FC-230/400 В (400 В) с подкачивающим насосом 230/400 В, 1 фаза/3 фазы, 50 Гц, 5,5 кВт						
Области	С	О	A	Артикул	Обозначение	Иллюстрации
1	Насос			00 23 79 08	Ротор D 6-3	
				00 00 88 62	Статор TWISTER D 6-3	
2	Смесительная спираль			00 08 93 26	G 4 прямая	
3	Шланги и кабели			00 02 11 04	RONDO DN35 - 10 м	
				20 21 16 00	Воздушный шланг DN12 (1/2") Ewo/Geka - 11 м	
5	Растворный пистолет			20 19 60 00	DN35 S14 Geka с функцией продувки	
				00 00 69 28	DN35 S14 Geka	
6	Компрессор			00 41 48 66	COMP M-250 400 В, 3 фазы, 50 Гц	
				20 13 00 17	COMP M-250 Handy 400 В, 3 фазы, 50 Гц	

Раствор для кладки

Артикул 00 40 21 68 G 4 с подкачивающим насосом 400 В, 3 фазы, 50 Гц, 5,5 кВт Артикул 00 26 06 21 G 4 FC-230/400 В (400 В) с подкачивающим насосом 230/400 В, 1 фаза/3 фазы, 50 Гц, 5,5 кВт						
Области	С	О	A	Артикул	Обозначение	Иллюстрации
1	Насос			20 11 48 50	Ротор R7-2,5 с цапфой	
				20 11 63 50	Статор R7-2,5	
				20 11 78 00	Обжимная муфта R-насос 270 мм	
2	Смесительная спираль			00 08 93 26	G 4 прямая	
				20 10 42 17	Всасывающий фланец R-насоса	
3	Шланги и кабели			00 02 11 19	RONDO DN35 - 13,3 м	
				20 45 69 29	Кабель дистанционного управления с переключателем - 25 м	
4	Домешиватель			20 11 80 50	ROTOMIX для R-насоса	
				20 20 07 95	Переходник DN35 П 1 1/4" Внутр. резьба	
				00 10 22 28	Манометр давления раствора DN35 П DN35 М	
5	Растворный пистолет			20 19 52 00	Сопло для кладочного раствора 180 мм	

финишная штукатурка, минеральная

G 4

G 4 FC-230 /400 В (400 В)

Артикул 00 40 21 68 G 4 с подкачивающим насосом 400 В, 3 фазы, 50 Гц, 5,5 кВт





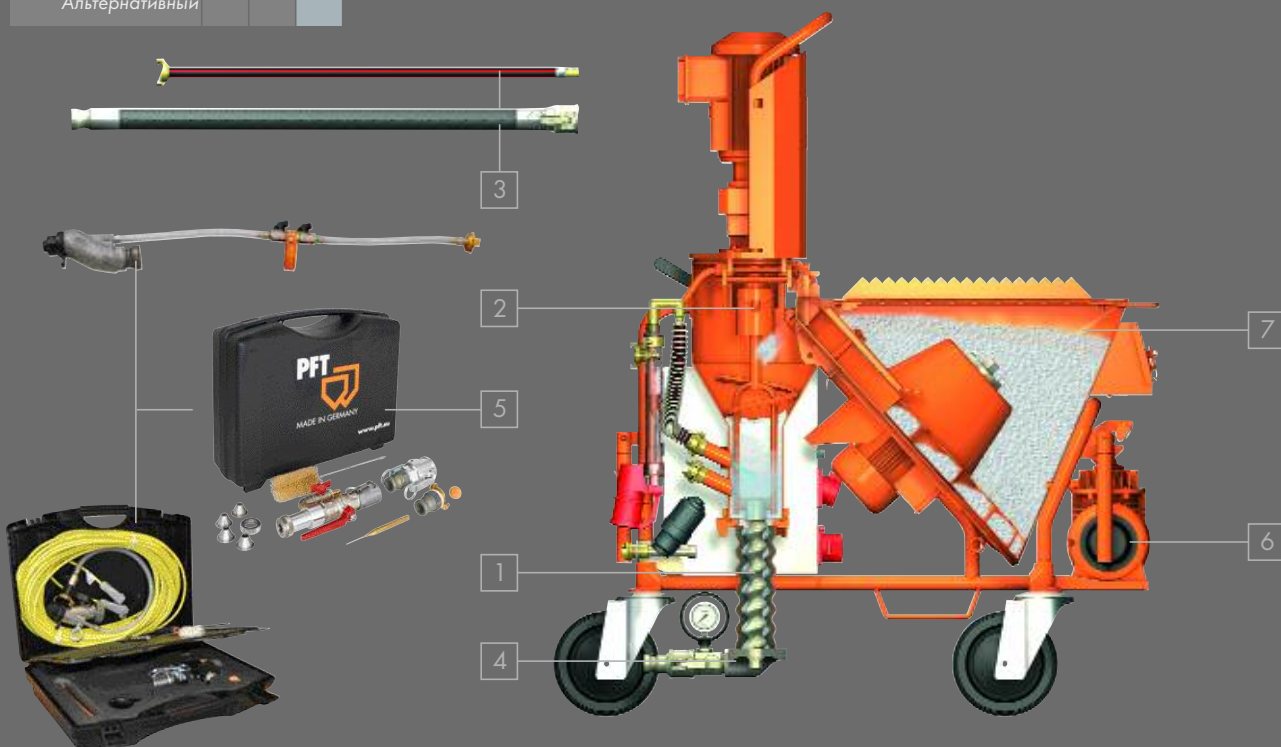



Артикул 00 26 06 21 G 4 FC-230/400 В (400 В) с подкачивающим насосом 230/400 В, 1 фаза/3 фазы, 50 Гц, 5,5 кВт

Области	С	О	А	Артикул	Обозначение	Иллюстрации	
1 Насос				20 11 43 10	Ротор D 4-3		
				00 01 05 43	Статор TWISTER D 4-3 PIN		
				20 11 49 30	Ротор D 3-4		
				20 11 61 00	Статор D 3-4		
				00 52 60 14	Обжимная муфта D-насос 270 мм		
2 Смесительная спираль				00 08 93 26	G 4 прямая		
3 Шланги и кабели				00 02 11 00	RONDO DN25 - 10 м		
				00 00 85 21	Воздушный шланг DN9 (3/8") Ewo/Ewo - 16 м Рекомендовано для JETSET pro DN25 Ewo и распылителя для накрывочной штукатурки		
				20 45 69 29	Кабель дистанционного управления с переключателем - 25 м		H4
				00 08 80 49	Кабель дистанционного управления, 16 м Рекомендовано для JETSET pro DN25 Ewo		H4
5 Растворный пистолет				00 23 21 06	Комплект для накрывочной штукатурки		
				00 41 89 75	JETSET pro DN25 Ewo		H4
6 Компрессор				00 23 31 74	COMP P-400 230 В, 3 фазы, 50 Гц		
				00 20 64 04	COMP P-600 400 В, 3 фазы, 50 Гц		RED 5-32
				00 06 71 03	Управление машиной посредством отдельной системы управления давлением макс. 3 бар Рекомендовано при управлении с помощью сжатого воздуха		
Стандартный							
Оptionальный							
Альтернативный							



Артикул 00 40 21 68 G 4 с подкачивающим насосом 400 В, 3 фазы, 50 Гц, 5,5 кВт

Артикул 00 26 06 21 G 4 FC-230/400 В (400 В) с подкачивающим насосом 230/400 В, 1 фаза/3 фазы, 50 Гц, 5,5 кВт

Области	С	О	А	Артикул	Обозначение	Иллюстрации
1 Насос				20 11 47 20	Ротор D 8-1,5 с цапфой	
				00 01 09 05	Статор TWISTER D 8-1,5 PIN	
2 Смесительная спираль				20 10 36 00	G 4 для теплоизолирующей штукатурки	
3 Шланги и кабели				00 02 11 00	RONDO DN25 - 12 м	
				20 21 16 00	Воздушный шланг DN12 (1/2") Ewo/Geka - 11 м	
4 Домешиватель				20 11 84 00	ROTOQUIRL для D-насоса	
				20 20 03 30	Переходник DN35 П DN25 П NW24	
				00 10 22 28	Манометр давления раствора DN35 П DN35 М	
5 Растворный пистолет				00 04 62 26	сжимающий клапан DN25 S14 30° Geka	
				00 17 39 39	сжимающий клапан DN25 S14 30° Geka с точной регулировкой подачи воздуха и функцией продувки	
				00 04 63 96	Шаровой кран DN25 S12 100 Geka	
6 Компрессор				00 41 48 66	COMP M-250 400 В, 3 фазы, 50 Гц 	
				20 13 00 17	COMP M-250 Handy 400 В, 3 фазы, 50 Гц 	
7 дополнительный бункер				00 43 60 20	Насадка на бункер для увеличения объема бункера	
Стандартный						
Опциональный						
Альтернативный						

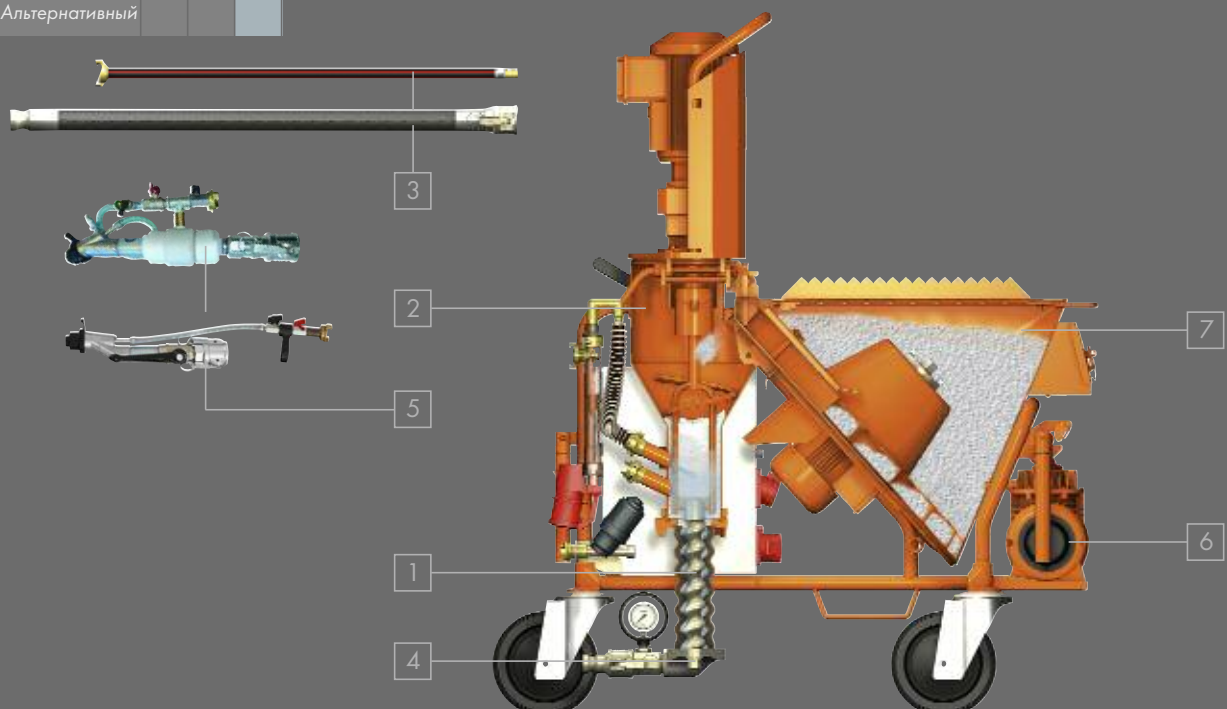

G 4 FC-230B



Артикул Наименование

00 26 81 43 **G 4 FC-230 B с подкачивающим насосом**
230 В, 1 фаза, 50 Гц, 4 кВт

BLU
3-32

00 40 21 18 **G 4 FC-230 B без подкачивающего насоса**
230 В, 1 фаза, 50 Гц, 5,5 кВт

BLU
3-32

Базовая комплектация:

- Привод насоса 5,5 кВт, 400 об/мин
Обратите внимание: Доступно только в версии G 4 FC-230 B без подкачивающего насоса.
- Привод насоса 4 кВт, 400 об/мин
Обратите внимание: Доступно только в версии G 4 FC-230 B с подкачивающим насосом.
- Двигатель лопастного барабана 0,3 кВт, 12 об/мин – производительность: 35 л/мин
- Бункер для материала, вместимость 145 литров ~ 5 мешков**
- Коническая смесительная труба для оптимального потока материала
- Управляющее напряжение 42 В для максимальной эксплуатационной безопасности
- Совместимость с кабелем дистанционного управления
- Выход раствора, DN25 П, с манометром для измерения давления
- НОВИНКА! Нагнетательный фланец для
улучшенного потока материала, увеличивает срок службы ротора/статора
- Всасывающий и напорный фланцы позволяют использовать D-Насосы
- Смесительная спираль G 4 прямая
- Переключатели и подключения находятся в пределах основной конструкции
- Подключения в распределительном шкафу GRE 2-16 H4 BLU 2-16
- Ящик с инструментами с базовыми комплектующими
- Очиститель смесительной башни с валом очистителя
- Подключение воды Geka DN19 (3/4"), необходимое рабочее давление 2,5 бар
- Усиленная трубчатая рама и прочное крепление колес
- Серьги для автопогрузчиков и транспортировочные ушки
- Пониженный пусковой ток
Обратите внимание: Доступно только в версии G 4 FC-230B с подкачивающим насосом.
- Частотный преобразователь (FC) для плавного регулирования скорости вращения и усиления крутящего момента
- Эффективная и надежная работа бытовым электропитанием
- Настраиваемая интенсивность смешивания благодаря двум входам воды



G 4 FC-230B

01

02

03

04

05

06

07

08

09

10

Расширенный объем поставки

- Водяной насос в качестве подкачивающего насоса AVO 500, 230 В, 1 фаза, 50 Гц GRE 2-16
- Расходомер воды 150–1500 л/час
- RONDO DN25 – 10 м, Шланг высокого давления, с муфтами
- Воздушный шланг DN12 (1/2") Evo/Geka – 11 м
- Чистящий инструмент для очистки шланга материала DN25 П | Geka
- Растворный пистолет smartline DN25 F14 200 Geka
- Воздушный компрессор COMP P-200, 230 В, 1 фаза, 50 Гц, 0,5 кВт, 200 л/мин с управлением давлением BLU 2-16
- Силовой кабель: 3 x 4 мм², BLU 3-32 A – 25 м
- Соединительный кабель BLU 3-32 A | BLU 2-16 A – 1 м

Производительность — насосный узел

- Ротор SD 6–3 slimline / статор SD 6–3 slimline
- Производительность насоса*: 18 л/мин, 25 бар, 15 м дальность подачи при DN25



www.youtube.com/knaufpfENEN

* Ориентировочные значения в зависимости от качества, состава и консистенции материала, исполнения и состояния машины, диаметра шланга для подачи и высоты подачи. Кроме того, важное значение имеют указания производителя материала.

** Вместимость мешка 30 кг

Рекомендованные принадлежности/оснащение для

Огнезащитный строительный раствор

G 4 FC-230 B

Гипсовая/гипсово-известковая штукатурка





G 4 FC-230 /400 B (230 B)

Известково-цементная штукатурка < 3 мм

Глиняная штукатурка, сухая

Артикул 00 26 81 43 G 4 FC-230 B с подкачивающим насосом 230 В, 1 фаза, 50 Гц, 5,5 кВт

Артикул 00 26 06 21 G 4 FC-230/400 B (230 B) с подкачивающим насосом 230/400 В, 1 фаза/3 фазы, 50 Гц, 5,5 кВт

Области	С	О	А	Артикул	Обозначение	Иллюстрации
1 Насос				00 40 62 88	Ротор SD 6-3 slimline	
				00 40 62 89	Статор SD 6-3 slimline	
2 Смесительная спираль				00 08 93 26	G 4 прямая	
3 Шланги и кабели				00 02 11 00	RONDO DN25 - 10 м	
				20 21 16 00	Воздушный шланг DN12 (1/2") Ewo/Geka - 11 м	
5 Растворный пистолет				00 21 10 91	smartline DN25 F14 200 Geka	
				00 20 64 40	DN25-360° S14 600-30° Geka	
				00 24 70 18	DN25-360° S14 900-30° Geka	
6 Компрессор				00 24 70 22	DN25-360° S14 1200-30° Geka	
				00 19 62 21	COMP P-200 230 В, 1 фаза, 50 Гц 	

Легкая штукатурка

Артикул 00 26 81 43 G 4 FC-230 B с подкачивающим насосом 230 В, 1 фаза, 50 Гц, 5,5 кВт

Артикул 00 26 06 21 G 4 FC-230/400 B (230 B) с подкачивающим насосом 230/400 В, 1 фаза/3 фазы, 50 Гц, 5,5 кВт

Области	С	О	А	Артикул	Обозначение	Иллюстрации
1 Насос				00 40 62 88	Ротор SD 6-3 slimline	
				00 40 62 89	Статор SD 6-3 slimline	
2 Смесительная спираль				20 10 36 10	G 4 для легкой штукатурки	
3 Шланги и кабели				00 02 11 00	RONDO DN25 - 10 м	
				20 21 16 00	Воздушный шланг DN12 (1/2") Ewo/Geka - 11 м	
5 Растворный пистолет				00 21 10 91	smartline DN25 F14 200 Geka	
				00 20 64 40	DN25-360° S14 600-30° Geka	
				00 24 70 18	DN25-360° S14 900-30° Geka	
6 Компрессор				00 24 70 22	DN25-360° S14 1200-30° Geka	
				00 19 62 21	COMP P-200 230 В, 1 фаза, 50 Гц 	

Клеевой раствор

G 4 FC-230 B

G 4 FC-230 /400 B (230 B)

Артикул 00 26 81 43 G 4 FC-230 B с подкачивающим насосом 230 В, 1 фаза, 50 Гц, 5,5 кВт

Артикул 00 26 06 21 G 4 FC-230/400 B (230 B) с подкачивающим насосом 230/400 В, 1 фаза/3 фазы, 50 Гц, 5,5 кВт

Области	С	О	А	Артикул	Обозначение	Иллюстрации
1 Насос				00 40 62 88	Ротор SD 6-3 slimline	
				00 40 62 89	Статор SD 6-3 slimline	
2 Смесительная спираль				00 08 93 26	G 4 прямая	
3 Шланги и кабели				00 02 11 00	RONDO DN25 - 10 м	
				20 21 16 00	Воздушный шланг DN12 (1/2") Ewo/Geka - 11 м	
				20 45 69 31	Кабель дистанционного управления, 25 м Рекомендовано для ZARGOMAT pro и JETSET pro H4	
5 Растворный пистолет				00 42 00 58	ZARGOMAT pro DN25-360° H4	
				00 41 89 75	JETSET pro DN25 Ewo H4	
				00 04 62 26	сжимающий клапан DN25 S14 30° Geka	
				00 00 13 99	Шаровой кран DN25 S14 100-30° Geka	
Стандартный						
Оptionальный						
Альтернативный						

01

02

03

04

05

06

07

08



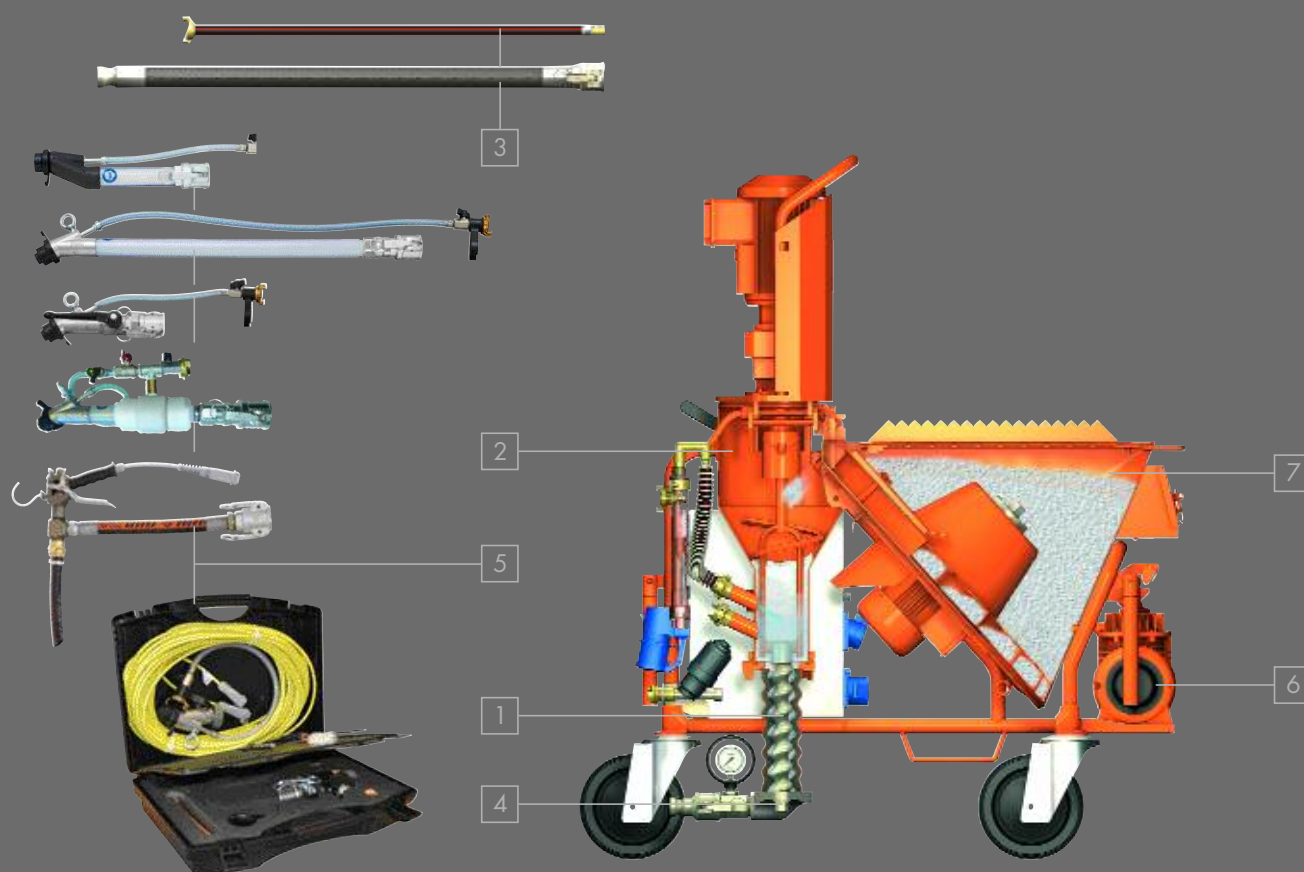

09

10



Артикул 00 26 81 43 G 4 FC-230 B с подкачивающим насосом 230 В, 1 фаза, 50 Гц, 5,5 кВт

Артикул 00 26 06 21 G 4 FC-230/400 B (230 B) с подкачивающим насосом 230/400 В, 1 фаза/3 фазы, 50 Гц, 5,5 кВт

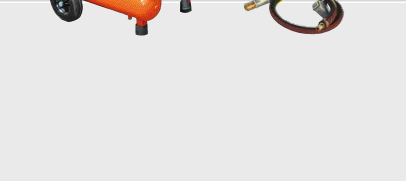
Области	С	О	А	Артикул	Обозначение	Иллюстрации
1 Насос				00 40 62 88	Ротор SD 6-3 slimline	
				00 40 62 89	Статор SD 6-3 slimline	
2 Смесительная спираль				00 08 93 26	G 4 прямая	
				00 02 11 00	RONDO DN25 - 10 м	
3 Шланги и кабели				20 21 16 00	Воздушный шланг DN12 (1/2") Ewo/Geka - 11 м Рекомендовано для растворного пистолета для декоративной штукатурки	
				00 00 85 21	Воздушный шланг DN9 (3/8") Ewo/Ewo - 16 м Рекомендовано для JETSET pro DN25 Ewo	
				20 45 69 29	Кабель дистанционного управления с переключателем - 25 м Рекомендовано для аппарата для финишной штукатурки	
				00 08 80 49	Удлинитель кабеля дистанционного управления, 16 м Рекомендовано для JETSET pro DN25 Ewo	
5 Растворный пистолет				20 19 59 00	декоративной штукатурка DN25 VA10 100 Geka	
				00 02 12 19	Развертка для очистки вентиляционных отверстий Рекомендовано для аппарата для декоративной штукатурки	
				00 41 89 75	JETSET pro DN25 Ewo	
6 Компрессор				00 23 31 74	COMP P-400 230 В, 1 фаза, 50 Гц 	
				00 06 71 03	Управление машиной посредством отдельной системы управления давлением макс. 3 бар Рекомендовано при управлении с помощью сжатого воздуха	

Тонкие наливные полы

G 4 FC-230 B

Наливные полы

G 4 FC-230 /400 B (230 B)

Артикул 00 26 81 43 G 4 FC-230 B с подкачивающим насосом 230 В, 1 фаза, 50 Гц, 5,5 кВт

Артикул 00 26 06 21 G 4 FC-230/400 B (230 B) с подкачивающим насосом 230/400 В, 1 фаза/3 фазы, 50 Гц, 5,5 кВт

Области	С	О	А	Артикул	Обозначение	Иллюстрации
1 Насос				00 40 62 88	Ротор SD 6-3 slimline	
				00 40 62 89	Статор SD 6-3 slimline	
2 Смесительная спираль				00 08 93 26	G 4 прямая	
3 Шланги и кабели				00 02 11 00	RONDO DN25 - 10 м	
				20 45 69 16	Кабель дистанционного управления с переключателем - 50 м	
Стандартный						
Оptionальный						
Альтернативный						

01

02

03

04

05

06

07

08

09

10

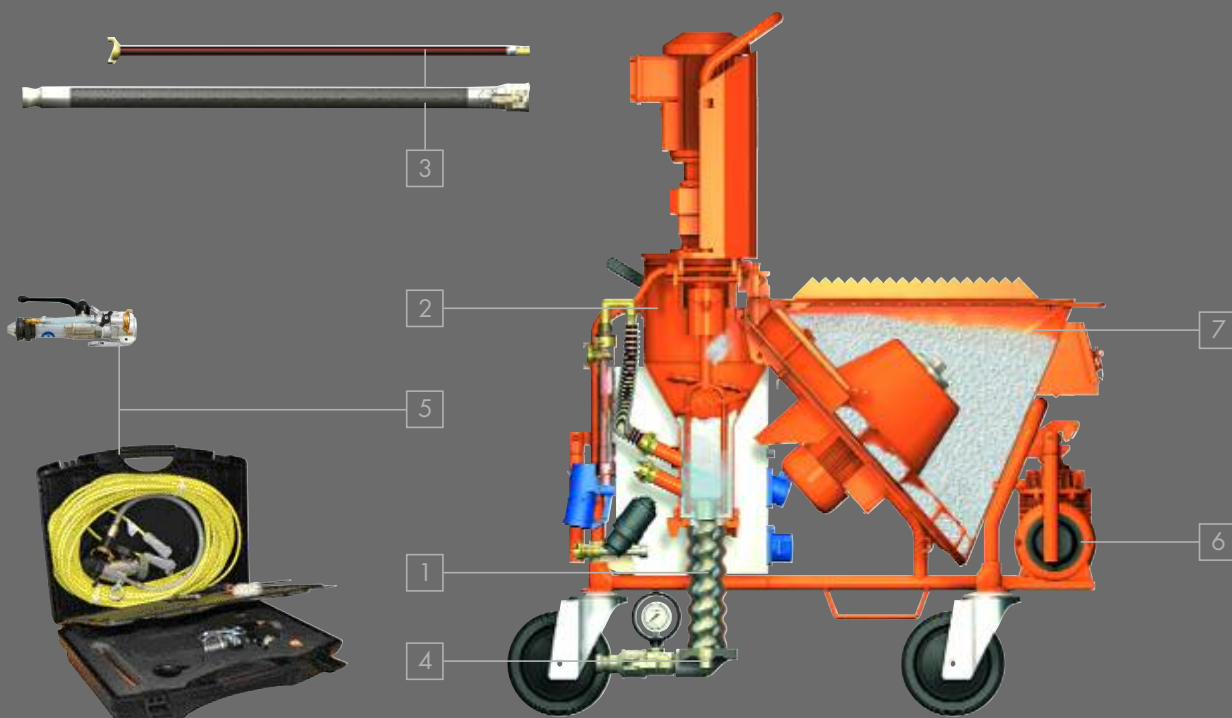

G 4 FC-230/400 B



Артикул

Наименование

00 26 06 21 **G 4 FC-230/400 B с подкачивающим насосом**
230/400 В, 1/3 фазы, 50 Гц, 5,5 кВт



00 42 34 08 **G 4 FC-230/400 B без подкачивающего насоса**
230/400 В, 1/3 фазы, 50 Гц, 5,5 кВт



G 4 FC-230/400 B

Базовая комплектация:

- Привод насоса 5,5 кВт, 400 об/мин
- Двигатель лопастного барабана 0,3 кВт, 12 об/мин – производительность*: 35 л/мин
- Бункер для материала, вместимость 145 литров ~ 5 мешков**
- Коническая смесительная труба для оптимального потока материала
- Управляющее напряжение 42 В для максимальной эксплуатационной безопасности
- Совместимость с кабелем дистанционного управления
- Выход раствора, DN35 М, с манометром для измерения давления
- **НОВИНКА!** Нагнетательный фланец для улучшенного потока материала, увеличивает срок службы ротора/статора
- Резиновая зона смешивания, для легкой очистки, со сменным фланцем для D- и R-насос
- Обратите внимание: Комплект поставки: Всасывающий и напорный фланцы для D-насос
- Смесительная спираль G 4 прямая
- Переключатели и подключения находятся в пределах основной конструкции
- Подключения в распределительном шкафу



- Ящик с инструментами с базовыми комплектующими
- Очиститель смесительной башни с валом очистителя
- Подключение воды Geka DN19 (3/4"), необходимое рабочее давление 2,5 бар
- Усиленная трубчатая рама и прочное крепление колес
- Серьги для автопогрузчиков и транспортировочные ушки
- Направляющая пластинка на двигателе – предупреждает завихрения в резервуаре
- Настраиваемая интенсивность смешивания благодаря двум входам воды
- Частотный преобразователь (FC) для плавного регулирования скорости вращения и усиления крутящего момента
- Обратите внимание: Только в режиме 230 В
- Эффективная и надежная работа бытовым электропитанием

Расширенный объем поставки

- Водяной насос в качестве подкачивающего насоса AVO 500, 230 В, 1 фаза, 50 Гц, 0,37 кВт
- Обратите внимание: Доступно только в версии G 4 FC-230/400 B с подкачивающим насосом.
- Расходомер воды 150-1 500 л/час
- RONDO DN25 – 10 м, Шланг высокого давления, с муфтами
- Воздушный шланг DN12 (1/2") Ewo/Geka – 11 м
- Чистящий инструмент для очистки шланга материала DN35 М | Geka
- Переходник DN35 П | DN25 П
- Растворный пистолет DN25-360° S14 200 Geka
- Воздушный компрессор COMP P-200, 230 В, 1 фаза, 50 Гц
- 0,5 кВт, 200 л/мин с управлением давлением
- Соединительный кабель RED 5-32 A | BLU 2-16 A – 1 м



www.youtube.com/knaufpftEN

Производительность — насосный узел

- Ротор SD 6-3 slimline / статор SD 6-3 slimline
- Производительность насоса*: 18 л/мин, 25 бар, 230 В, 15 м, дальность подачи при DN25 400 В, 30 м, дальность подачи при DN35 400 В, 50 м, дальность подачи при DN35

Больше информации по областям применения G 4 в режимах 230 и 400 В представлено на страницах 30–31.

* Ориентировочные значения в зависимости от качества, состава и консистенции материала, исполнения и состояния машины, диаметра шланга для подачи и высоты подачи. Кроме того, важное значение имеют указания производителя материала.

** Вместимость мешка 30 кг

G 4 super



Артикул

Наименование

0041 41 71

G 4 super с подкачивающим насосомRED
5-32

400 В, 3 фазы, 50 Гц, 5,5 кВт

Базовая комплектация:

- Привод насоса 5,5 кВт, 400 об/мин
- Двигатель лопастного барабана 0,75 кВт, 28 об/мин – производительность*: 85 л/мин
- Бункер для материала, вместимость 145 литров ~ 5 мешков**
- Коническая смесительная труба для оптимального потока материала
- Управляющее напряжение 42 В для максимальной эксплуатационной безопасности
- Совместимость с кабелем дистанционного управления
- Выход раствора, DN35 М, с манометром для измерения давления
- Совместимость с кабелем дистанционного управления
- Выход раствора, DN35 М, с манометром для измерения давления
- Совместимость с кабелем дистанционного управления
- НОВИНКА! Нагнетательный фланец для улучшенного потока материала, увеличивает срок службы ротора/статора
- Резиновая зона смешивания, для легкой очистки, со сменным фланцем для D- и R-насос

Обратите внимание: Комплект поставки: Всасывающий и напорный фланцы для D-насос

- Смесительная спираль G 4 прямая
- Переключатели и подключения находятся в пределах основной конструкции
- Подключения в распределительном шкафу



- Ящик с инструментами с базовыми комплектующими
- Очиститель смесительной башни с валом очистителя
- Подключение воды Geka DN19 (3/4"), необходимое рабочее давление 2,5 бар
- Усиленная трубчатая рама и прочное крепление колес
- Серьги для автопогрузчиков и транспортировочные ушки
- Направляющая пластинка на двигателе – предупреждает завихрения в резервуаре
- Настраиваемая интенсивность смешивания благодаря двум входам воды
- Защита от холостого хода в Бункер для материала предотвращает работу на холостом ходу

Расширенный объем поставки

- Водяной насос в качестве подкачивающего насоса AV 1000, 400 В 3 фазы, 50 Гц 0,6 кВт
- Расходомер воды 150–1 500 л/час
- RONDO DN25 – 15 м, Шланг высокого давления, с муфтами
- Воздушный шланг DN12 (1/2") Ewo/Geka – 15 м
- Чистящий инструмент для очистки шланга материала DN35 М | Geka
- Переходник DN35 П | DN25 П
- Растворный пистолет DN25-360° S14 200 Geka
- Воздушный компрессор COMP M-250, 400 В, 3 фазы, 50 Гц Handy, 0,9 кВт, 250 л/мин с управлением давлением

BLA
4-16RED
4-16**Производительность — насосный узел**

- Ротор D 6–3 / Статор TWISTER D 6–3
- Производительность насоса*: 20 л/мин, 30 бар, дальность подачи при DN25 30 м 50 м, дальность подачи в DN35



www.youtube.com/
knaufpfEN



* Ориентировочные значения в зависимости от качества, состава и консистенции материала, исполнения и состояния машины, диаметра шланга для подачи и высоты подачи. Кроме того, важное значение имеют указания производителя материала.

** Вместимость мешка 30 кг

01

02

03

04

05

06

07

08

09

10



Огнезащитный строительный раствор

Гипсовая/гипсово-известковая штукатурка

Известково-цементная штукатурка < 3 мм

Артикул 00 41 41 71 G4 super с подкачивающим насосом 400 В, 3 фазы, 50 Гц, 5,5 кВт						
Области	С	О	А	Артикул	Обозначение	Иллюстрации
1 Насос				00 23 79 08	Ротор D 6-3	
				00 00 88 62	Статор TWISTER D 6-3	
2 Смесительная спираль				00 08 93 26	G 4 прямая	
3 Шланги и кабели				00 02 11 01	RONDO DN25 - 15 м	
				20 21 13 00	Воздушный шланг DN12 (1/2") Ewo/Geka - 15 м	
5 Растворный пистолет				00 13 66 24	DN25-360° S14 200 Geka	
				00 20 64 40	DN25-360° S14 600-30° Geka	
				00 24 70 18	DN25-360° S14 900-30° Geka	
				00 24 70 22	DN25-360° S14 1200-30° Geka	
6 Компрессор				00 41 48 66	COMP M-250 400 В, 3 фазы, 50 Гц	
				20 13 00 17	COMP M-250 Handy 400 В, 3 фазы, 50 Гц	

Легкая штукатурка





Артикул 00 41 41 71 G4 super с подкачивающим насосом 400 В, 3 фазы, 50 Гц, 5,5 кВт						
Области	С	О	А	Артикул	Обозначение	Иллюстрации
1 Насос				00 23 79 08	Ротор D 6-3	
				00 00 88 62	Статор TWISTER D 6-3	
2 Смесительная спираль				20 10 36 10	G 4 для легкой штукатурки	
3 Шланги и кабели				00 02 11 01	RONDO DN25 - 15 м	
				20 21 13 00	Воздушный шланг DN12 (1/2") Ewo/Geka - 15 м	
5 Растворный пистолет				00 13 66 24	DN25-360° S14 200 Geka	
				00 20 64 40	DN25-360° S14 600-30° Geka	
				00 24 70 18	DN25-360° S14 900-30° Geka	
				00 24 70 22	DN25-360° S14 1200-30° Geka	
6 Компрессор				00 41 48 66	COMP M-250 400 В, 3 фазы, 50 Гц	
				20 13 00 17	COMP M-250 Handy 400 В, 3 фазы, 50 Гц	

Клеевой раствор

G4 super

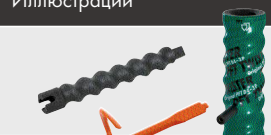
Смесь для заполнения швов

Артикул 00414171 G4 super с подкачивающим насосом 400 В, 3 фазы, 50 Гц, 5,5 кВт

Области	С	О	А	Артикул	Обозначение	Иллюстрации
1 Насос				20 11 43 20	Ротор D 4-3 с цапфой	
				00 01 05 43	Статор TWISTER D 4-3 PIN	
2 Смесительная спираль				00 08 93 26	G 4 прямая	
3 Шланги и кабели				00 02 11 01	RONDO DN25 - 15 м	
				20 21 13 00	Воздушный шланг DN12 (1/2") Ewo/Geka - 15 м	
4 Домешиватель				20 45 69 31	Кабель дистанционного управления, 25 м Рекомендовано для ZARGOMAT pro и JETSET pro H4	
				20 11 84 00	ROTOQUIRL для D-насоса	
				20 11 80 00	ROTOMIX для D-насоса	
				20 20 03 30	Переходник DN35 П DN25 П NW24	
			00 10 22 28	Манометр давления раствора DN35 П DN35 М		
5 Растворный пистолет				00 42 00 58	ZARGOMAT pro DN25-360° H4	
				00 41 89 75	JETSET pro DN25 Ewo H4	
				00 04 62 26	сжимающий клапан DN25 S14 30° Geka с функцией продувки	
				00 00 13 99	Шаровой кран DN25 S14 100-30° Geka	
Стандартный						
Опциональный						
Альтернативный						

01

02

03

04

05

06

07

08

09

10

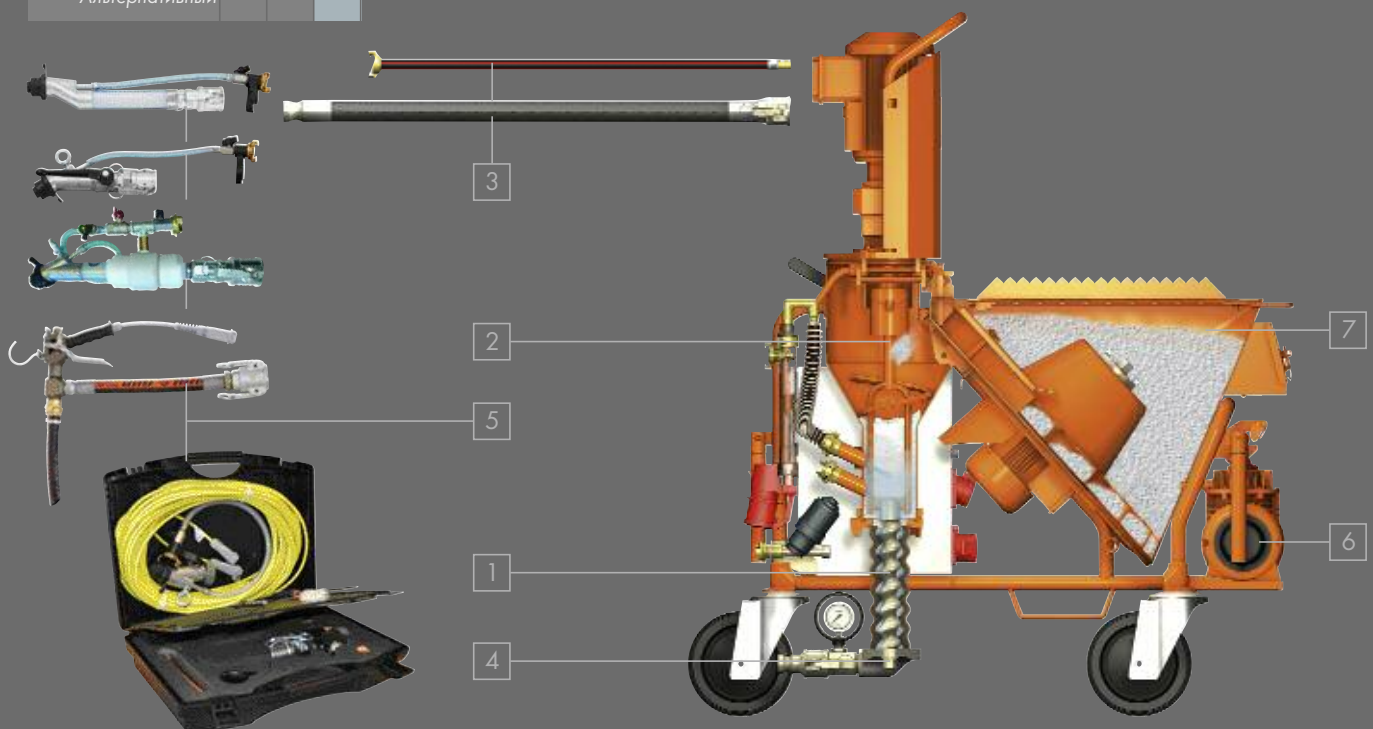





Артикул 0041 41 71 G 4 super с подкачивающим насосом 400 В, 3 фазы, 50 Гц, 5,5 кВт						
Области	С	О	А	Артикул	Обозначение	Иллюстрации
1 Насос				20 11 43 20	Ротор D 4-3 с цапфой	
				00 01 05 43	Статор TWISTER D 4-3 PIN	
2 Смесительная спираль				00 08 93 26	G 4 прямая	
				00 02 11 01	RONDO DN25 - 15 м	
				20 21 13 00	Воздушный шланг DN12 (1/2") Ewo/Geka - 15 м Рекомендовано для растворного пистолета для декоративной штукатурки	
				00 00 85 21	Воздушный шланг DN9 (3/8") Ewo/Ewo - 16 м Рекомендовано для JETSET pro DN25 Ewo	
3 Шланги и кабели				20 45 69 29	Кабель дистанционного управления с переключателем - 25 м Рекомендовано для аппарата для финишной штукатурки	
				00 08 80 49	Кабель дистанционного управления, 16 м Рекомендовано для JETSET pro DN25 Ewo	
				20 11 84 00	ROTOQUIRL для D-насоса	
				20 11 80 00	ROTOMIX для D-насоса	
4 Домешиватель				20 20 03 30	Переходник DN35 П DN25 П NW24	
				00 10 22 28	Манометр давления раствора DN35 П DN35 М	
				20 19 59 00	декоративной штукатурка DN25 VA10 100 Geka	
5 Растворный пистолет				00 02 12 19	Развертка для очистки вентиляционных отверстий Рекомендовано для аппарата для декоративной штукатурки	
				00 41 89 75	JETSET pro DN25 Ewo	
6 Компрессор				00 23 31 74	COMP P-400 230 В, 1 фаза, 50 Гц 	
				00 20 64 04	COMP P-600 400 В, 3 фазы, 50 Гц 	
				00 06 71 03	Управление машиной посредством отдельной системы управления давлением макс. 3 бар Рекомендовано при управлении с помощью сжатого воздуха	

Известково-цементная штукатурка > 3 мм

G4 super

Декоративная штукатурка

Артикул 00414171 G4 super с подкачивающим насосом 400 В, 3 фазы, 50 Гц, 5,5 кВт

Области	С	О	А	Артикул	Обозначение	Иллюстрации
1 Насос				20 11 47 00	Ротор D 8-1,5	
				20 11 64 00	Статор D 8-1,5	
				00 52 60 14	Обжимная муфта D-насос 270 мм	
2 Смесительная спираль				00 08 93 26	G 4 прямая	
3 Шланги и кабели				00 02 11 04	RONDO DN35 - 10 м	
				20 21 16 00	Воздушный шланг DN12 (1/2") Ewo/Geka - 11 м	
5 Растворный пистолет				20 19 60 00	DN35 S14 Geka с функцией продувки	
				00 00 69 28	DN35 S14 Geka	
6 Компрессор				00 41 48 66	COMP M-250 400 В, 3 фазы, 50 Гц	
				20 13 00 17	COMP M-250 Handy 400 В, 3 фазы, 50 Гц	
Стандартный						
Оptionальный						
Альтернативный						

01

02

03

04

05

06

07

08

09

10

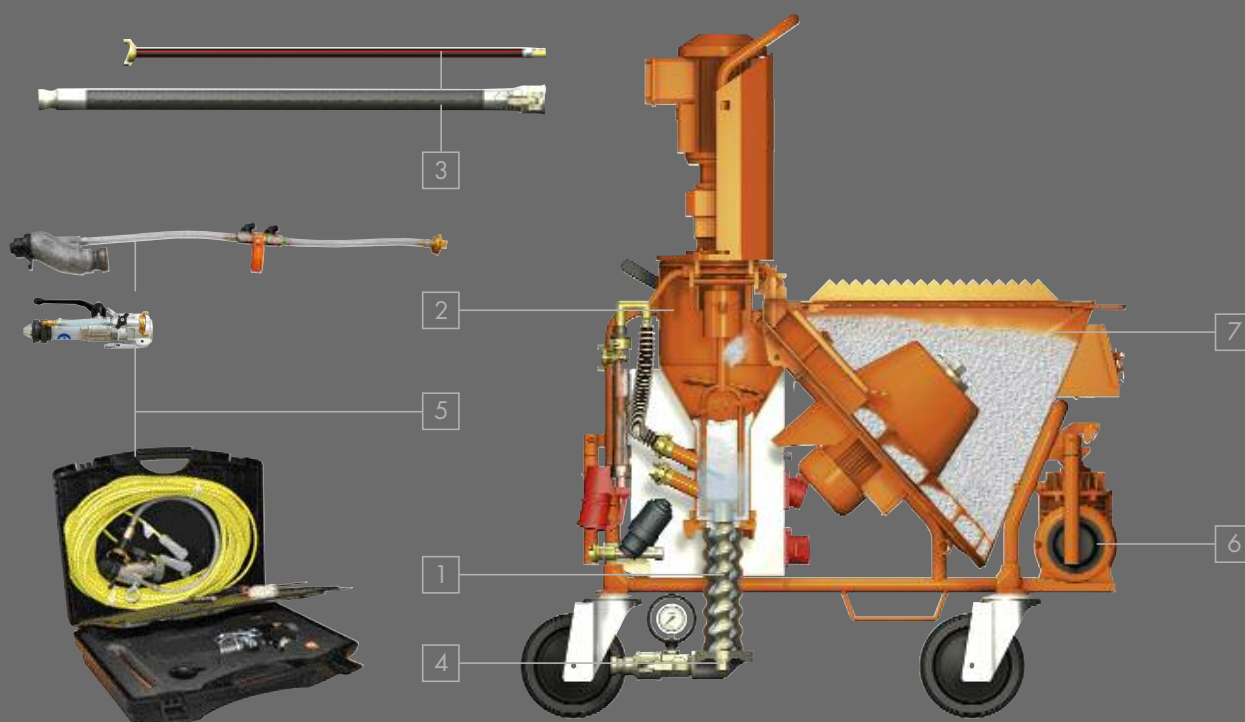

Артикул 0041 41 71 G4 super с подкачивающим насосом 400 В, 3 фазы, 50 Гц, 5,5 кВт						
Области	С	О	A	Артикул	Обозначение	Иллюстрации
1 Насос				20 11 43 10	Ротор D 4-3	
				00 01 05 43	Статор TWISTER D 4-3 PIN	
				20 11 49 30	Ротор D 3-4	
				20 11 61 00	Статор D 3-4	
				00 52 60 14	Обжимная муфта D-насос 270 мм	
2 Смесительная спираль				00 08 93 26	G 4 прямая	
3 Шланги и кабели				00 02 11 01	RONDO DN25 - 15 м	
				00 00 85 21	Воздушный шланг DN9 (3/8") Ewo/Ewo - 16 м Рекомендовано для JETSET pro DN25 Ewo и распылителя для накрывочной штукатурки	
				20 45 69 29	Кабель дистанционного управления с переключателем - 25 м H4	
				00 08 80 49	Удлинитель кабеля дистанционного управления, 16 м H4	
5 Растворный пистолет				00 23 21 06	Комплект для накрывочной штукатурки	
				00 41 89 75	JETSET pro DN25 Ewo H4	
6 Компрессор				00 23 31 74	COMP P-400 230 В, 1 фаза, 50 Гц BLU 2-16	
				00 20 64 04	COMP P-600 400 В, 3 фазы, 50 Гц RED 5-16	
				00 06 71 03	Управление машиной посредством отдельной системы управления давлением макс. 3 бар Рекомендовано при управлении с помощью сжатого воздуха	





Глиняная штукатурка, сухая

Артикул 0041 41 71 G4 super с подкачивающим насосом 400 В, 3 фазы, 50 Гц, 5,5 кВт						
Области	С	О	A	Артикул	Обозначение	Иллюстрации
1 Насос				00 23 79 08	Ротор D 6-3	
				00 00 88 62	Статор TWISTER D 6-3	
2 Смесительная спираль				00 08 93 26	G 4 прямая	
3 Шланги и кабели				00 02 11 04	RONDO DN35 - 10 м	
				20 21 16 00	Воздушный шланг DN12 (1/2") Ewo/Geka - 11 м	
5 Растворный пистолет				20 19 60 00	DN35 S14 Geka с функцией продувки	
				00 00 69 28	DN35 S14 Geka	
6 Компрессор				00 41 48 66	COMP M-250 400 В, 3 фазы, 50 Гц RED 4-16	
				20 13 00 17	COMP M-250 Handy 400 В, 3 фазы, 50 Гц RED 4-16	

Раствор для кладки

G4 super

Артикул 00414171 G4 super с подкачивающим насосом 400 В, 3 фазы, 50 Гц, 5,5 кВт

Области	С	О	А	Артикул	Обозначение	Иллюстрации
1 Насос				20 11 48 50	Ротор R7-2,5 с цапфой	
				20 11 63 50	Статор R7-2,5	
				20 11 78 00	Обжимная муфта R-насос 270 мм	
2 Смесительная спираль				00 08 93 26	G 4 прямая	
				00 19 52 43	Всасывающий фланец R-насоса	
3 Шланги и кабели				00 02 11 19	RONDO DN35 - 13,3 м	
				20 45 69 29	Кабель дистанционного управления с переключателем - 25 м H4	
4 Домешиватель				20 11 80 50	ROTOMIX для R-насоса	
				20 20 07 95	Переходник DN35 П 1 1/4" Внутр. резьба	
				00 10 22 28	Манометр давления раствора DN35 П DN35 М	
5 Растворный пистолет				20 19 52 00	Сопло для кладочного раствора 180 мм	
Стандартный						
Оptionальный						
Альтернативный						

- 01
- 02
- 03
- 04
- 05
- 06
- 07
- 08
- 09
- 10

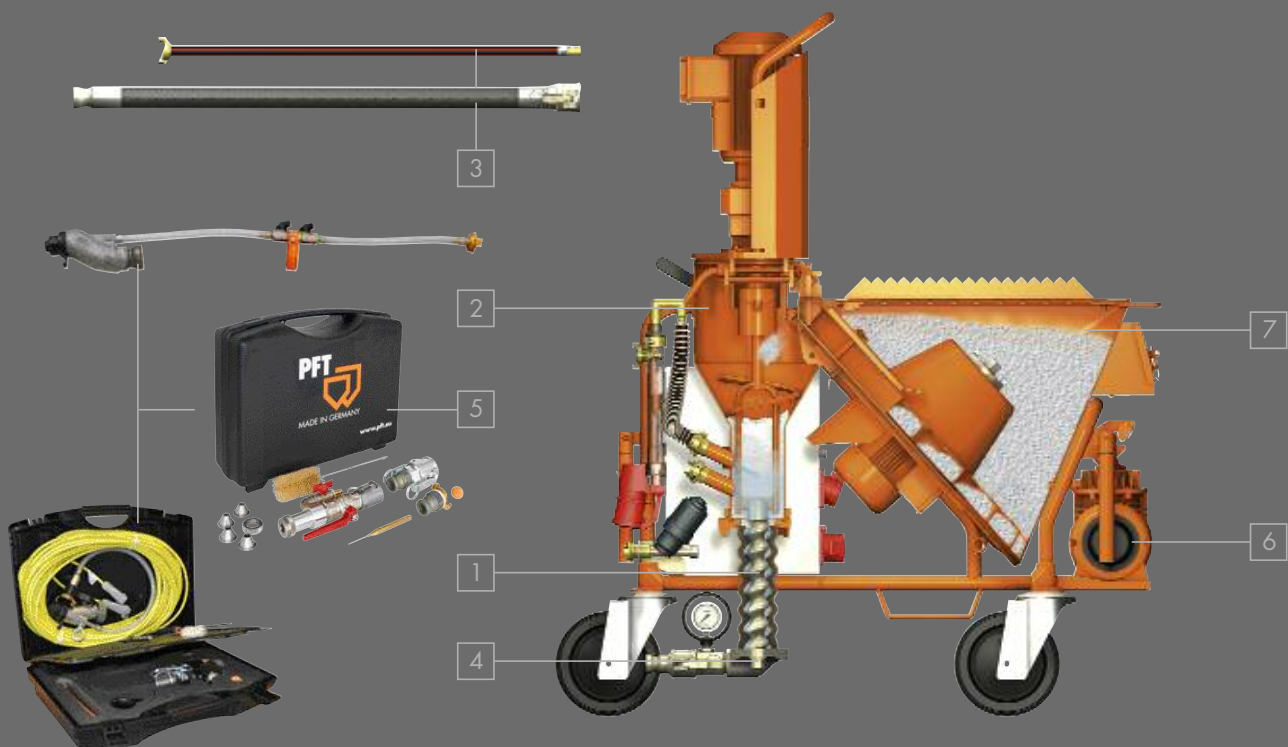

Артикул 0041 41 71 G4 super с подкачивающим насосом 400 В, 3 фазы, 50 Гц, 5,5 кВт						
Области	С	О	А	Артикул	Обозначение	Иллюстрации
1 Насос				20 11 48 60	Ротор R 8-1,5 с цапфой	
				20 11 62 20	Статор R 8-1,5	
				20 11 78 00	Обжимная муфта R-насос 270 мм	
2 Смесительная спираль				20 10 36 05	G 4 для штукатурки	
				00 19 52 43	Всасывающий фланец R-насоса	
3 Шланги и кабели				00 02 12 73	RONDO DN35 растворный шланг - 20 м	
				00 02 11 19	RONDO DN35 - 13,3 м	
				00 11 38 56	Промывочный шланг DN10 Geka - 11 м для легкой очистки	
				00 42 51 71	Подключение воды G4 с расходомером воды 250 - 2500 л/час	
				20 45 69 16	Кабель дистанционного управления с переключателем - 50 м	
4 Домешиватель				00 00 24 73	ROТОMIX для R-насоса	
				20 20 07 95	Переходник DN35 П 1 1/4" Внутр. резьба	
				00 10 22 28	Манометр давления раствора DN35 П DN35 М	
7 дополнительный бункер				00 43 60 20	Насадка на бункер для увеличения объема бункера	

Наливные полы

Тонкие наливные полы







Наливной самовыравнивающийся пол 35 л/мин

Артикул 0041 41 71 G4 super с подкачивающим насосом 400 В, 3 фазы, 50 Гц, 5,5 кВт						
Области	С	О	А	Артикул	Обозначение	Иллюстрации
1 Насос				20 11 47 20	Ротор D 8-1,5 с цапфой	
				00 01 09 05	Статор TWISTER D 8-1,5 PIN	
2 Смесительная спираль				00 08 93 26	G 4 прямая	
3 Шланги и кабели				00 02 11 00	RONDO DN25 - 10 м	
				20 45 69 16	Кабель дистанционного управления с переключателем - 50 м	
4 Домешиватель				20 11 80 00	ROТОMIX для D-насоса	
				20 20 03 30	Переходник DN35 П DN25 П NW24	
				00 10 22 28	Манометр давления раствора DN35 П DN35 М	

Теплоизолирующая штукатурка

G4 super

Артикул 00414171 G4 super с подкачивающим насосом 400 В, 3 фазы, 50 Гц, 5,5 кВт

Области	С	О	А	Артикул	Обозначение	Иллюстрации
1 Насос				20 11 47 20	Ротор D 8-1,5 с цапфой	
				00 01 09 05	Статор TWISTER D 8-1,5 PIN	
2 Смесительная спираль				20 10 36 00	G 4 для теплоизолирующей штукатурки	
3 Шланги и кабели				00 02 11 01	RONDO DN25 - 15 м	
				20 21 13 00	Воздушный шланг DN12 (1/2") Ewo/Geka - 15 м	
4 Домешиватель				20 11 84 00	ROTOQUIRL для D-насоса	
				20 20 03 30	Переходник DN35 П DN25 П NW24	
				00 10 22 28	Манометр давления раствора DN35 П DN35 М	
5 Растворный пистолет				00 04 62 26	сжимающий клапан DN25 S14 30° Geka	
				00 17 39 39	сжимающий клапан DN25 S14 30° Geka с точной регулировкой подачи воздуха и функцией продувки	
				00 04 63 96	Шаровой кран DN25 S12 100 Geka	
6 Компрессор				00 41 48 66	COMP M-250 400 В, 3 фазы, 50 Гц	
				20 13 00 17	COMP M-250 Handy 400 В, 3 фазы, 50 Гц	
7 дополнительный бункер				00 43 60 20	Насадка на бункер для увеличения объема бункера	
Стандартный						
Оptionальный						
Альтернативный						

01

02

03

04

05

06

07

08

09

10

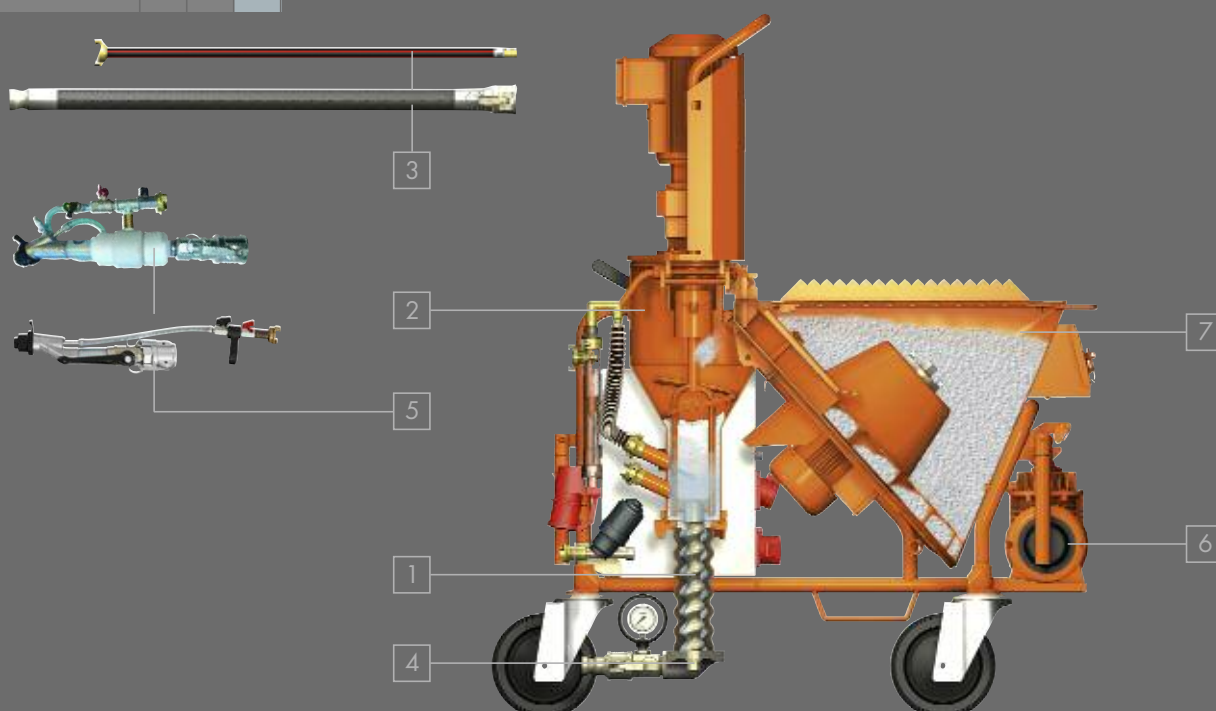

G 4 XL



Артикул

Наименование

00 40 67 95





G 4 XL с подкачивающим насосом
400 В, 3 фазы, 50 Гц, 7,5 кВт



Базовая комплектация:

- Привод насоса 7,5 кВт, 400 об/мин
- Двигатель лопастного барабана 0,75 кВт, 28 об/мин – производительность*: 85 л/мин
- Бункер для материала, вместимость 145 литров ~ 5 мешков**
- Коническая смесительная труба для оптимального потока материала
- Управляющее напряжение 42 В для максимальной эксплуатационной безопасности
- Совместимость с кабелем дистанционного управления
- Выход раствора, DN35 М, с манометром для измерения давления
- НОВИНКА! Нагнетательный фланец для улучшенного потока материала, увеличивает срок службы ротора/статора
- Резиновая зона смешивания, для легкой очистки, со сменным фланцем для D- и R-насос



Обратите внимание: Комплект поставки: Всасывающий и напорный фланцы для D-насоса

- Смесительная спираль G 4 прямая
- Переключатели и подключения находятся в пределах основной конструкции
- Подключения в распределительном шкафу    
- Ящик с инструментами с базовыми комплектующими
- Очиститель смесительной башни с валом очистителя
- Подключение воды Geka DN19 (3/4"), необходимое рабочее давление 2,5 бар
- Усиленная трубчатая рама и прочное крепление колес
- Серьги для автопогрузчиков и транспортировочные ушки
- Направляющая пластинка на двигателе – предупреждает завихрения в резервуаре
- Настраиваемая интенсивность смешивания благодаря двум входам воды
- Защита от холостого хода в Бункер для материала предотвращает работу на холостом ходу



G 4 XL

Расширенный объем поставки

- Водяной насос в качестве подкачивающего насоса AV 1000,  400 В, 3 фазы, 50 Гц, 0,6 кВт
- Расходомер воды 150–1 500 л/час
- RONDO DN25 – 15 м, Шланг высокого давления, с муфтами
- Воздушный шланг DN12 (1/2") Ewo/Geka – 15 м
- Чистящий инструмент для очистки шланга материала DN35 М | Geka
- Переходник DN35 П | DN25 П
- Растворный пистолет DN25-360° S14 200 Geka
- Воздушный компрессор COMP M-250, 400 В, 3 фазы, 50 Гц Handy,  0,9 кВт, 250 л/мин с управлением давлением

Производительность – насосный узел

- Ротор D 6-4 / Статор D 6-4
- Производительность насоса*: 20 л/мин, 40 бар, 40 м дальность подачи при DN25 65 м, дальность подачи в DN35



www.youtube.com/knaufpftEN



* Ориентировочные значения в зависимости от качества, состава и консистенции материала, исполнения и состояния машины, диаметра шланга для подачи и высоты подачи. Кроме того, важное значение имеют указания производителя материала.

** Вместимость мешка 30 кг

Рекомендованные принадлежности/оснащение для





Гипсовая/гипсово-известковая штукатурка

G 4 XL

Известково-цементная штукатурка < 3 мм

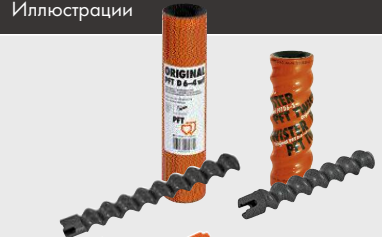
Огнезащитный строительный раствор

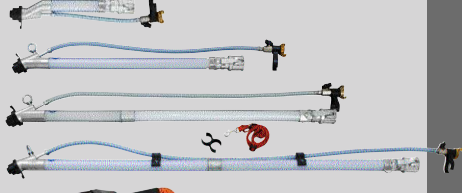
Артикул 00 40 67 95 G 4 XL с подкачивающим насосом 400 В, 3 фазы, 50 Гц, 7,5 кВт

Области	С	О	А	Артикул	Обозначение	Иллюстрации
1 Насос				00 40 62 74	Ротор D 6-4	
				00 40 62 78	Статор D 6-4 wf	
				00 23 79 08	Ротор D 6-3	
				00 00 88 62	Статор TWISTER D 6-3	
2 Смесительная спираль				00 08 93 26	G 4 прямая	
3 Шланги и кабели				00 02 11 01	RONDO DN25 - 15 м	
				20 21 13 00	Воздушный шланг DN12 (1/2") Ewo/Geka - 15 м	
5 Растворный пистолет				00 13 66 24	DN25-360° S14 200 Geka	
				00 20 64 40	DN25-360° S14 600-30° Geka	
				00 24 70 18	DN25-360° S14 900-30° Geka	
				00 24 70 22	DN25-360° S14 1200-30° Geka	
6 Компрессор				00 41 48 66	COMP M-250 400 В, 3 фазы, 50 Гц	
				20 13 00 17	COMP M-250 Handy 400 В, 3 фазы, 50 Гц	
Стандартный						
Оptionальный						
Альтернативный						

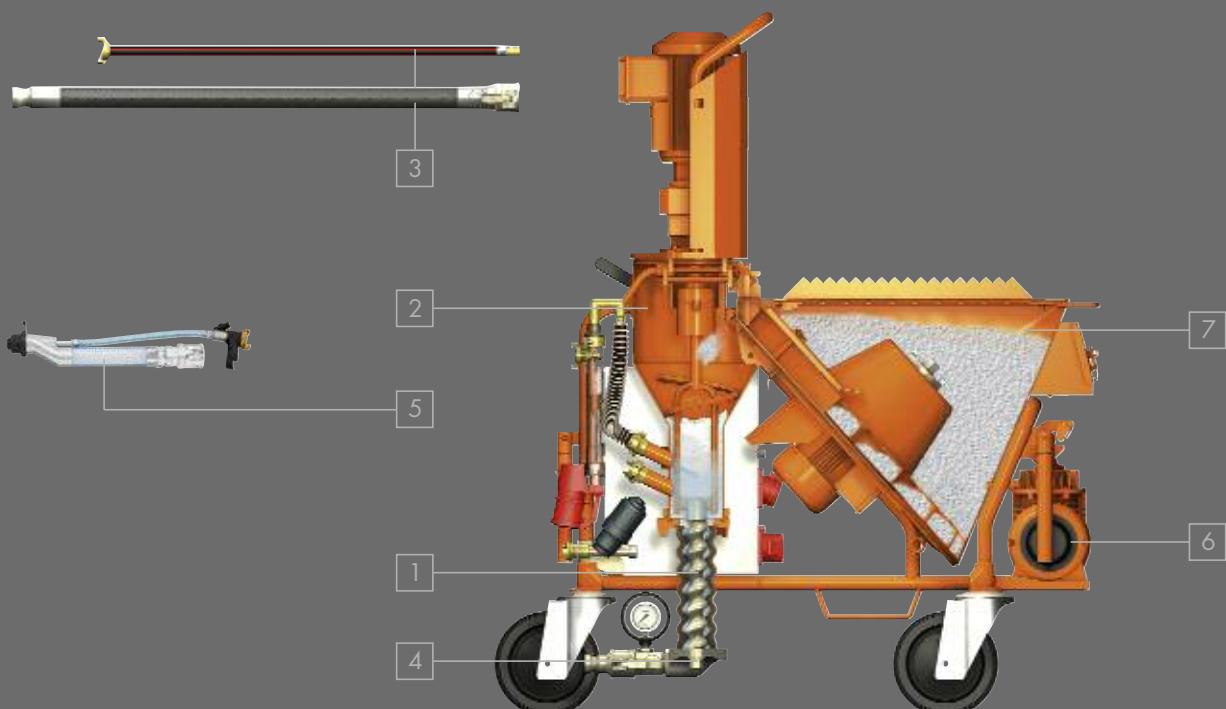

Артикул 00406795 G 4 XL с подкачивающим насосом 400 В, 3 фазы, 50 Гц, 7,5 кВт						
Области	С	О	А	Артикул	Обозначение	Иллюстрации
1 Насос				20 11 43 20	Ротор D 4-3 с цапфой	
				00 01 05 43	Статор TWISTER D 4-3 PIN	
				00 29 04 59	Ротор D 4-4 с цапфой	
				00 40 62 75	Статор D 4-4 wf	
2 Смесительная спираль				00 08 93 26	G 4 прямая	
3 Шланги и кабели				00 02 11 01	RONDO DN25 - 15 м	
				20 21 13 00	Воздушный шланг DN12 (1/2") Ewo/Geka - 15 м	
				20 45 69 31	Кабель дистанционного управления, 25 м Рекомендовано для ZARGOMAT pro и JETSET pro	H4
4 Домешиватель				20 11 84 00	ROTOQUIRL для D-насоса	
				20 11 80 00	ROTOMIX для D-насоса	
				20 20 03 30	Переходник DN35 П DN25 П NW24	
5 Растворный пистолет				00 42 00 58	ZARGOMAT pro DN25-360°	H4
				00 41 89 75	JETSET pro DN25 Ewo	H4

Легкая штукатурка





Артикул 00406795 G 4 XL с подкачивающим насосом 400 В, 3 фазы, 50 Гц, 7,5 кВт						
Области	С	О	А	Артикул	Обозначение	Иллюстрации
1 Насос				00 23 79 08	Ротор D 6-3	
				00 00 88 62	Статор TWISTER D 6-3	
2 Смесительная спираль				20 10 36 10	G 4 для легкой штукатурки	
3 Шланги и кабели				00 02 11 01	RONDO DN25 - 15 м	
				20 21 13 00	Воздушный шланг DN12 (1/2") Ewo/Geka - 15 м	
5 Растворный пистолет				00 13 66 24	DN25-360° S14 200 Geka	
				00 20 64 40	DN25-360° S14 600-30° Geka	
				00 24 70 18	DN25-360° S14 900-30° Geka	
				00 24 70 22	DN25-360° S14 1200-30° Geka	
6 Компрессор				00 41 48 66	COMP M-250 400 В, 3 фазы, 50 Гц	RED 4-16
				20 13 00 17	COMP M-250 Handy 400 В, 3 фазы, 50 Гц	RED 4-16

Известково-цементная штукатурка > 3 мм

G 4 XL

Декоративная штукатурка

Артикул 00 40 67 95 G 4 XL с подкачивающим насосом 400 В, 3 фазы, 50 Гц, 7,5 кВт

Области	С	О	А	Артикул	Обозначение	Иллюстрации
1 Насос				20 11 47 00	Ротор D 8-1,5	
				20 11 64 00	Статор D 8-1,5	
				00 52 60 14	Обжимная муфта D-насос 270 мм	
2 Смесительная спираль				00 08 93 26	G 4 прямая	
3 Шланги и кабели				00 02 11 04	RONDO DN35 - 10 м	
				20 21 16 00	Воздушный шланг DN12 (1/2") Ewo/Geka - 11 м	
5 Растворный пистолет				20 19 60 00	DN35 S14 Geka с функцией продувки	
				00 00 69 28	DN35 S14 Geka	
6 Компрессор				00 41 48 66	COMP M-250 400 В, 3 фазы, 50 Гц	
				20 13 00 17	COMP M-250 Handy 400 В, 3 фазы, 50 Гц	
Стандартный						
Опциональный						
Альтернативный						

01

02

03

04

05

06

07





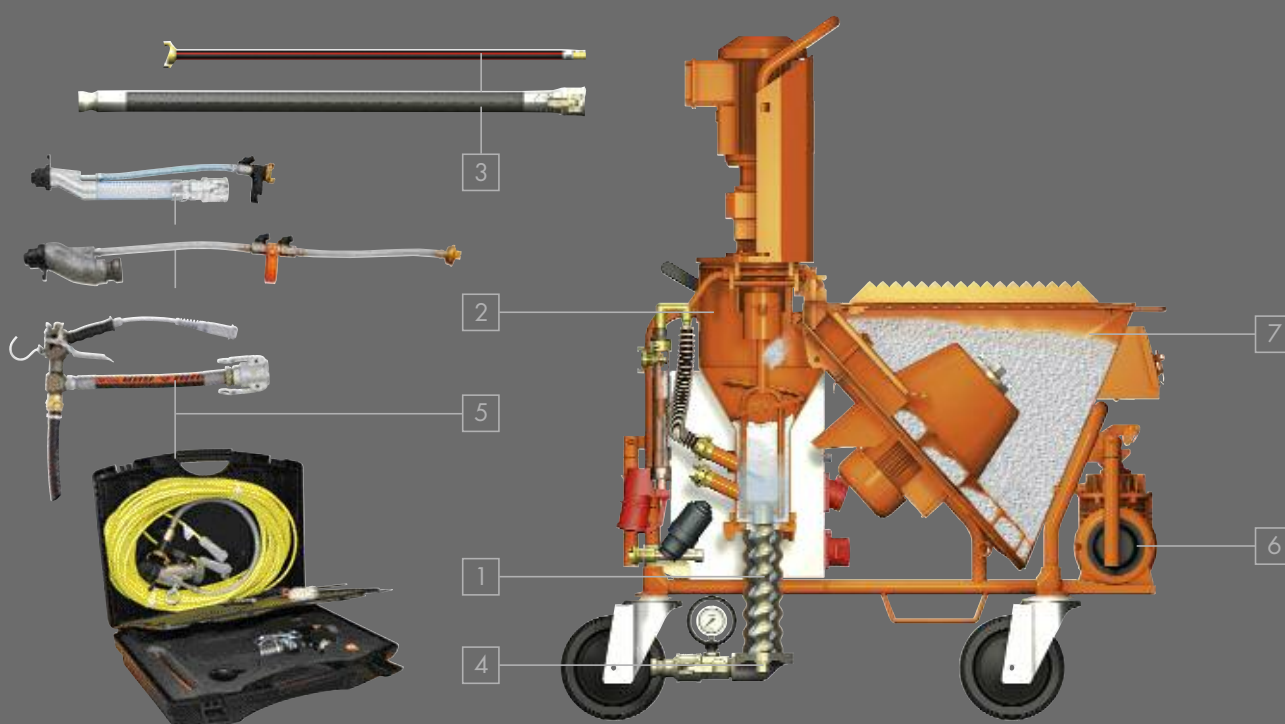

08

09

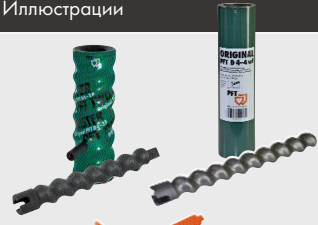
10



Артикул 00406795 G 4 XL с подкачивающим насосом 400 В, 3 фазы, 50 Гц, 7,5 кВт

Области	С	О	А	Артикул	Обозначение	Иллюстрации
1 Насос				20 11 43 20	Ротор D 4-3 с цапфой	
				00 01 05 43	Статор TWISTER D 4-3 PIN	
				00 29 04 59	Ротор D 4-4 с цапфой	
				00 40 62 75	Статор D 4-4 wf	
2 Смесительная спираль				00 08 93 26	G 4 прямая	
3 Шланги и кабели				00 02 11 01	RONDO DN25 - 15 м	
				20 21 13 00	Воздушный шланг DN12 (1/2") Ewo/Geka - 15 м Рекомендовано для растворного пистолета для декоративной штукатурки	
				00 00 85 21	Воздушный шланг DN9 (3/8") Ewo/Ewo - 16 м Рекомендовано для JETSET pro DN25 Ewo	
				20 45 69 29	Кабель дистанционного управления с переключателем - 25 м Рекомендовано для аппарата для финишной штукатурки	
				00 08 80 49	Удлинитель кабеля дистанционного управления, 16 м Рекомендовано для JETSET pro DN25 Ewo	
4 Домешиватель				20 11 84 00	ROTOQUIRL для D-насоса	
				20 11 80 00	ROTOMIX для D-насоса	
				20 20 03 30	Переходник DN35 П DN25 П NW24	
				00 10 22 28	Манометр давления раствора DN35 П DN35 М	
5 Растворный пистолет				20 19 59 00	декоративной штукатурка DN25 VA10 100 Geka	
				00 02 12 19	Развертка для очистки вентиляционных отверстий Рекомендовано для аппарата для декоративной штукатурки	
				00 41 89 75	JETSET pro DN25 Ewo	
6 Компрессор				00 23 31 74	COMP P-400 230 В, 1 фаза, 50 Гц 	
				00 20 64 04	COMP P-600 400 В, 3 фазы, 50 Гц 	
				00 06 71 03	Управление машиной посредством отдельной системы управления давлением макс. 3 бар Рекомендовано при управлении с помощью сжатого воздуха	

финишная штукатурка, минеральная

G 4 XL

Артикул 00 40 67 95 G 4 XL с подкачивающим насосом 400 В, 3 фазы, 50 Гц, 7,5 кВт

Области	С	О	А	Артикул	Обозначение	Иллюстрации
1 Насос				20 11 43 10	Ротор D 4-3	
				00 01 05 43	Статор TWISTER D 4-3 PIN	
				20 11 49 30	Ротор D 3-4	
				20 11 61 00	Статор D 3-4	
				00 52 60 14	Обжимная муфта D-насос 270 мм	
2 Смесительная спираль				00 08 93 26	G 4 прямая	
3 Шланги и кабели				00 02 11 01	RONDO DN25 - 15 м	
				00 00 85 21	Воздушный шланг DN9 (3/8") Ewo/Ewo - 16 м Рекомендовано для JETSET pro DN25 Ewo и распылителя для накрывочной штукатурки	
				20 45 69 29	Кабель дистанционного управления с переключателем - 25 м Рекомендовано для аппарата для финишной штукатурки	
				00 08 80 49	Удлинитель кабеля дистанционного управления, 16 м Рекомендовано для JETSET pro DN25 Ewo	
5 Растворный пистолет				00 23 21 06	Комплект для накрывочной штукатурки	
				00 41 89 75	JETSET pro DN25 Ewo	
6 Компрессор				00 23 31 74	COMP P-400 230 В, 1 фаза, 50 Гц BLU 2-16	
				00 20 64 04	COMP P-600 400 В, 3 фазы, 50 Гц RED 5-16	
				00 06 71 03	Управление машиной посредством отдельной системы управления давлением макс. 3 бар Рекомендовано при управлении с помощью сжатого воздуха	
Стандартный						
Оptionальный						
Альтернативный						

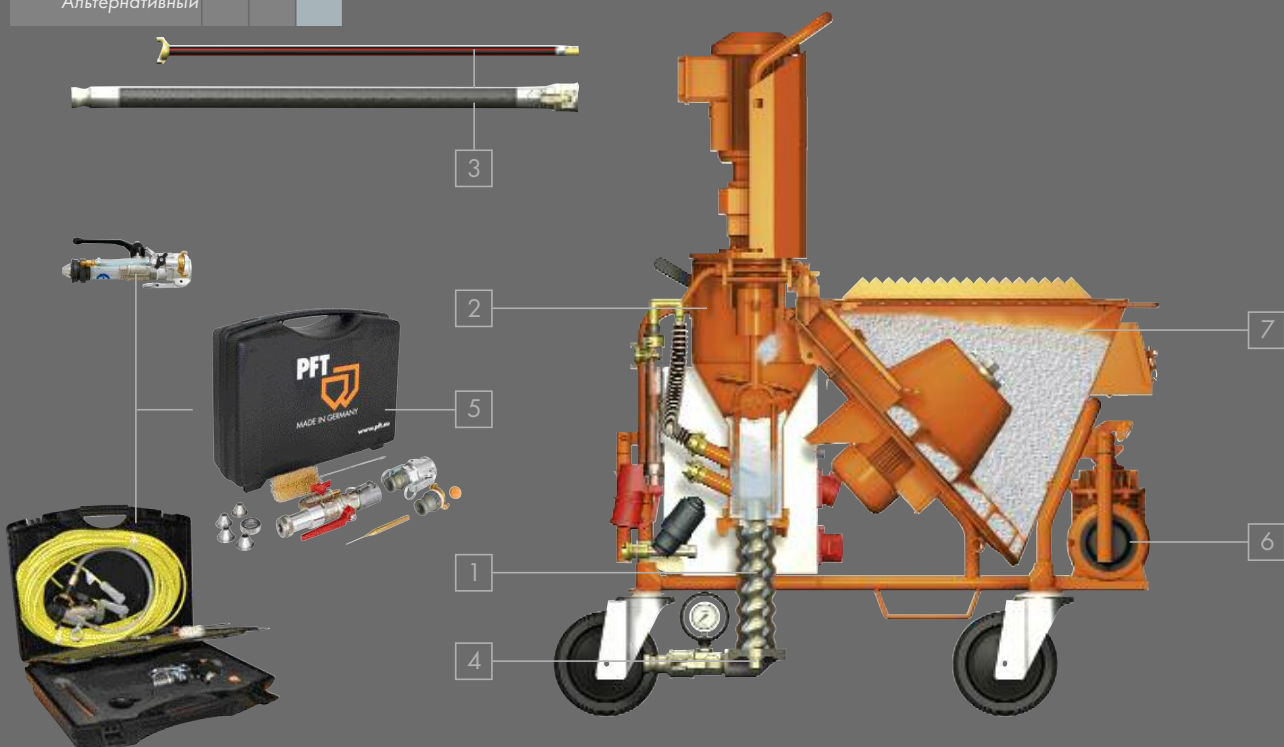

Артикул 00406795 G 4 XL с подкачивающим насосом 400 В, 3 фазы, 50 Гц, 7,5 кВт						
Области	С	О	А	Артикул	Обозначение	Иллюстрации
1 Насос				20 11 47 20	Ротор D 8-1,5 с цапфой	
				00 01 09 05	Статор TWISTER D 8-1,5 PIN	
2 Смесительная спираль				20 10 36 00	G 4 для теплоизолирующей штукатурки	
3 Шланги и кабели				00 02 11 01	RONDO DN25 - 15 м	
				20 21 13 00	Воздушный шланг DN12 (1/2") Ewo/Geka - 15 м	
4 Домешиватель				20 11 84 00	ROTOQUIRL для D-насоса	
				20 20 03 30	Переходник DN35 П DN25 П NW24	
				00 10 22 28	Манометр давления раствора DN35 П DN35 М	
5 Растворный пистолет				00 04 62 26	сжимающий клапан DN25 S14 30° Geka	
				00 17 39 39	сжимающий клапан DN25 S14 30° Geka с точной регулировкой подачи воздуха и функцией продувки	
				00 04 63 96	Шаровой кран DN25 S12 100 Geka	
6 Компрессор				00 41 48 66	COMP M-250 400 В, 3 фазы, 50 Гц	
				20 13 00 17	COMP M-250 Handy 400 В, 3 фазы, 50 Гц	
7 дополнительный бункер				00 43 60 20	Насадка на бункер для увеличения объема бункера	

Глиняная штукатурка, сухая

Артикул 00406795 G 4 XL с подкачивающим насосом 400 В, 3 фазы, 50 Гц, 7,5 кВт						
Области	С	О	А	Артикул	Обозначение	Иллюстрации
1 Насос				00 40 62 74	Ротор D 6-4	
				00 40 62 78	Статор D 6-4 wf	
				00 23 79 08	Ротор D 6-3	
				00 00 88 62	Статор TWISTER D 6-3	
2 Смесительная спираль				00 08 93 26	G 4 прямая	
3 Шланги и кабели				00 02 11 04	RONDO DN35 - 10 м	
				20 21 16 00	Воздушный шланг DN12 (1/2") Ewo/Geka - 11 м	
5 Растворный пистолет				20 19 60 00	DN35 S14 Geka с функцией продувки	
				00 00 69 28	DN35 S14 Geka	
6 Компрессор				00 41 48 66	COMP M-250 400 В, 3 фазы, 50 Гц	
				20 13 00 17	COMP M-250 Handy 400 В, 3 фазы, 50 Гц	

Раствор для кладки

G 4 XL

Артикул 00 40 67 95 G 4 XL с подкачивающим насосом 400 В, 3 фазы, 50 Гц, 7,5 кВт

Области	С	О	А	Артикул	Обозначение	Иллюстрации
1 Насос				20 11 48 50	Ротор R 7-2,5 с цапфой	
				20 11 63 50	Статор R 7-2,5	
				20 11 78 00	Обжимная муфта R-насос 270 мм	
2 Смесительная спираль				00 08 93 26	G 4 прямая	
				00 19 52 43	Всасывающий фланец R-насоса	
3 Шланги и кабели				00 02 11 19	RONDO DN35 - 13,3 м	
				20 45 69 29	Кабель дистанционного управления с переключателем - 25 м H4	
4 Домешиватель				20 11 80 50	ROTOMIX для R-насоса	
				20 20 07 95	Переходник DN35 П 1 1/4" Внутр. резьба	
				00 10 22 28	Манометр давления раствора DN35 П DN35 М	
5 Растворный пистолет				20 19 52 00	Сопло для кладочного раствора 180 мм	
Стандартный						
Оptionальный						
Альтернативный						

01

02

03

04

05

06

07

08

09

10

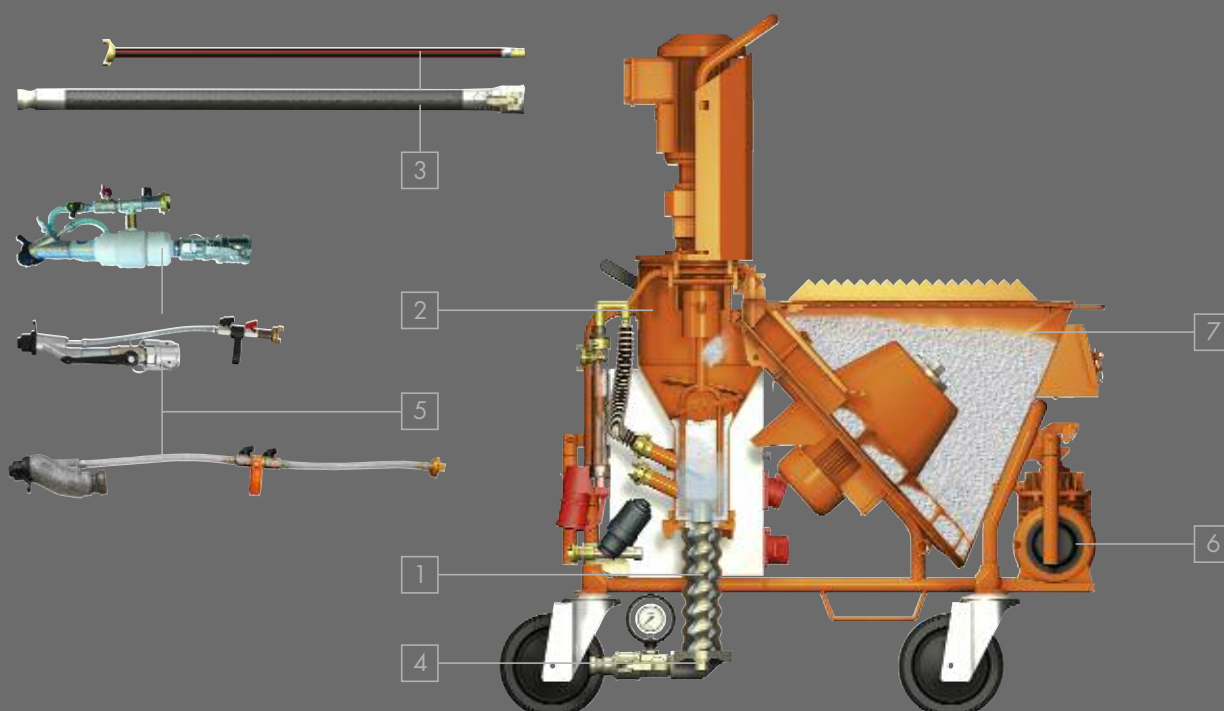



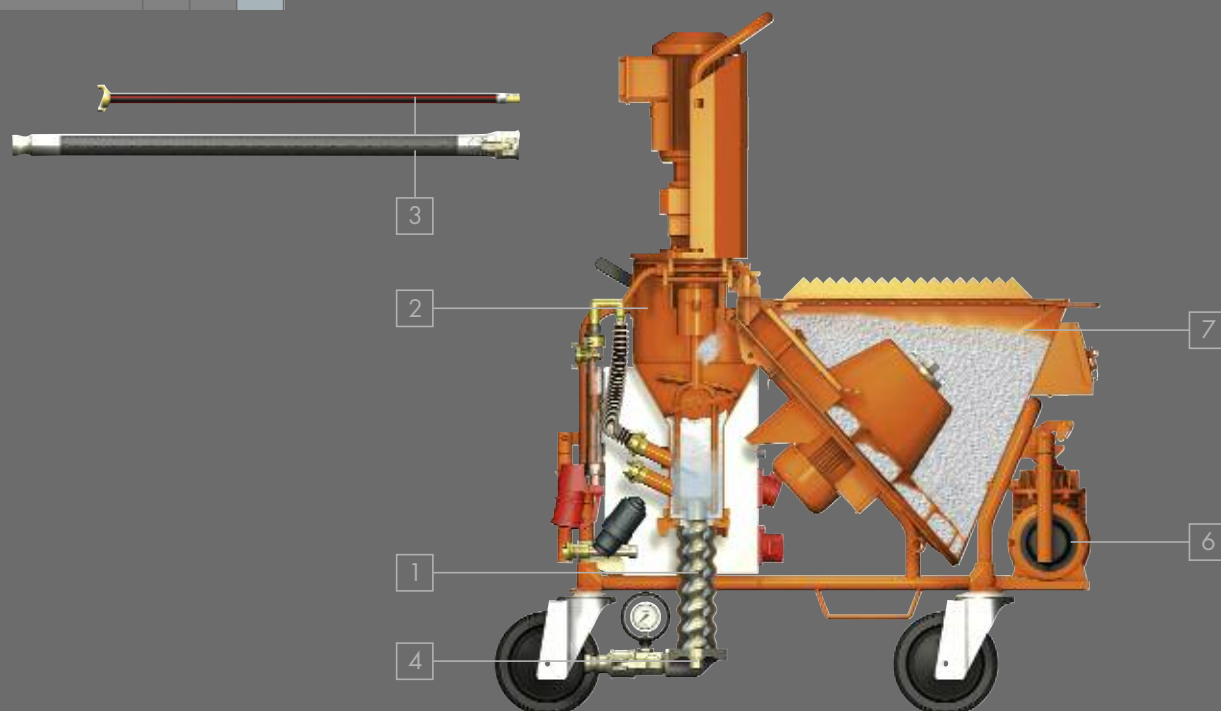



Артикул 00406795 G 4 XL с подкачивающим насосом 400 В, 3 фазы, 50 Гц, 7,5 кВт						
Области	С	О	А	Артикул	Обозначение	Иллюстрации
1 Насос				20 11 48 60	Ротор R 8-1,5 с цапфой	
				20 11 62 20	Статор R 8-1,5	
				20 11 78 00	Обжимная муфта R-насос 270 мм	
2 Смесительная спираль				20 10 36 05	G 4 для штукатурки	
				00 19 52 43	Всасывающий фланец R-насоса	
3 Шланги и кабели				00 02 12 73	RONDO DN35 растворный шланг - 20 м	
				00 02 11 19	RONDO DN35 - 13,3 м	
				00 11 38 56	Промывочный шланг DN10 Geka - 11 м для легкой очистки	
				00 42 51 71	Подключение воды G4 с расходомером воды 250 - 2500 л/час	
4 Домешиватель				20 45 69 16	Кабель дистанционного управления с переключателем - 50 м	
				00 00 24 73	ROTOMIX для R-насоса	
				20 20 07 95	Переходник DN35 П 1 1/4" Внутр. резьба	
7 дополнительный бункер				00 10 22 28	Манометр давления раствора DN35 П DN35 М	
				00 43 60 25	Насадка на бункер для увеличения объема бункера	
Стандартный						
Оptionальный						
Альтернативный						











Электрокабели и шланги

Артикул	Наименование
20 42 39 00	Силовые кабели 5 x 4 мм ² , RED 5-32 A - 50 м (400 В/3 фазы)
20 42 39 20	Силовые кабели 5 x 4 мм ² , RED 5-32 A - 25 м (400 В/3 фазы)
00 06 33 40	Силовые кабели 5 x 4 мм ² , BLU 5-32 A - 25 м (230 В/3 фазы)
00 06 33 41	Силовые кабели 5 x 4 мм ² , BLU 5-32 A - 50 м (230 В/3 фазы)
00 10 94 40	Силовые кабели 3 x 4 мм ² , BLU 3-32 A - 25 м (230 В/1 фаза)
Больше информации: Страница 281	
00 02 11 03	RONDO DN25 - 5 м
00 11 17 99	RONDO DN25 - 7,5 м
00 02 11 00	RONDO DN25 - 10 м
00 02 11 01	RONDO DN25 - 15 м
00 02 11 02	RONDO DN25 - 20 м
00 02 11 06	RONDO DN35 - 4,4 м
00 02 11 04	RONDO DN35 - 10 м
00 02 11 05	RONDO DN35 - 20 м
00 02 11 23	RONDO DN35 растворный шланг - 13,3 м
Больше информации: Со страницы 276	
20 21 16 00	Воздушный шланг DN12 (1/2") Ewo/Geka - 11 м
20 21 13 00	Воздушный шланг DN12 (1/2") Ewo/Geka - 15 м
Больше информации: Страница 279	

Полезные дополнения

Артикул	Наименование
20 60 02 13	Вдувной колпак E1 с монофильтром для G 4  <ul style="list-style-type: none"> • С датчиком уровня наполнения • С удлинителем для кабеля дистанционного управления - 25 м + 50 м
Больше информации: Стр. 274	
20 45 69 29	Кабель дистанционного управления с переключателем - 25 м 
20 45 69 16	Кабель дистанционного управления с выключателем - 50 м 
20 45 69 31	Силовые Кабель дистанционного управления - 25 м 
Обратите внимание: Для ZARGOMAT, JETSET, кабель дистанционного управления с выключателем	
20 45 69 34	Силовые Кабель дистанционного управления - 50 м 
Обратите внимание: Для ZARGOMAT, JETSET, кабель дистанционного управления с выключателем	
Больше информации: Страница 281	
00 42 00 58	ZARGOMAT pro DN25-360° 
00 41 89 75	JETSET pro DN25 Ewo 
00 23 21 06	Комплект для накрывочной штукатурки
Больше информации: Страница 271	

Полезные дополнения

Артикул	Наименование	
00 49 34 81	Водяной насос в качестве подкачивающего насоса AV 1000, 400 В, 3 фазы, 50 Гц, 0,6 кВт	
	<i>Обратите внимание: Для установки на оборудование</i>	
00 49 26 79	Водяной насос в качестве подкачивающего насоса AV 1000, 400 В, 3 фазы, 50 Гц, 0,6 кВт	
	<i>Обратите внимание: Автономный</i>	
00 49 73 68	Водяной насос в качестве подкачивающего насоса AV 1000, 230 В 1 фаза, 50 Гц 0,6 кВт	
	<i>Обратите внимание: Автономный</i>	
00 49 36 86	Водяной насос в качестве всасывающего насоса AV 3000, 230 В 1 фаза, 50 Гц 0,6 кВт	
	• С индикатором потока	
	<i>Обратите внимание: Автономный, независимый от системы управления машины, требуется приемный фильтр с фильтрующей сеткой</i>	
00 13 66 19	Приемный фильтр с фильтрующей сеткой	
	<i>Больше информации: Страница 256</i>	
00 41 43 37	СОМР М-250 Handy 400 В, 3 фазы, 50 Гц, 0,9 кВт 250 л/мин – макс. 4 бар с отключением давления	
00 41 48 66	СОМР М-250 400 В, 3 фазы, 50 Гц, 0,9 кВт 250 л/мин – макс. 4 бар с отключением давления	
00 19 62 21	СОМР Р-200 230 В, 1 фаза, 50 Гц, 0,5 Вт 200 л/мин – макс. 3,4 бар с отключением давления	
00 23 31 74	СОМР Р-400 230 В, 1 фаза, 50 Гц, 2,2 кВт 390 л/мин – макс. 10 бар с отключением давления	
00 20 64 04	СОМР Р-600 400 В, 3 фазы, 50 Гц, 3 кВт 560 л/мин – макс. 10 бар с отключением давления	
	<i>Больше информации: Страница 259</i>	
20 21 11 00	Водяной шланг DN12 (1/2") Geka/Geka – 5 м	
20 21 57 00	Сопло распылителя DN19 (3/4") Geka	
00 11 38 56	Промывочный шланг DN10 Geka – 11 м Для быстрой и простой очистки шлангов подачи раствора RONDO	
20 21 68 02	Прибор для контроля давления, DN25 М	
20 10 43 01	Труба для проверки консистенции, DN25 М	
20 10 43 10	Труба для проверки консистенции, DN35 П	
	<i>Больше информации: Раздел 8</i>	
00 44 79 11	Комплект для переоборудования для резиновой смесительной башни	

Запасные части

Артикул	Наименование	Упаковочная единица
Машина		
00 23 74 84	охрана	
00 28 14 85	Натяжной запор на упорном буртике двигателя	
20 10 29 10	Кулачковый захват с болтами	
00 00 11 63	Направляющий ролик	
00 00 11 64	Стопорный ролик	
Водопроводящие детали		
20 18 30 00	Расходомер воды 100-1 000 л/час	
20 18 50 04	Расходомер воды 150-1 500 л/час	
20 18 50 01	Расходомер воды 250-2 500 л/час	
00 25 73 87	Грязеуловитель 3/4" комплект	
00 42 21 46	Грязеуловитель - экран 1/2" 3/4"	
00 01 96 06	Электромагнитный клапан, в сборе	
00 15 30 16	Реле давления	
00 42 24 74	Водопроводная арматура, в сборе	
20 20 17 00	Уплотнение муфты GeKa	50
Детали, по которым проходит раствор, влажный		
20 20 05 00	Зажимной рычаг для муфты для раствора	
20 20 06 00	Зажимные штифты 6 x 30 для муфты для раствора	
00 09 90 88	Манометр для измерения давления раствора (только манометр)	
00 46 76 69	Новинка: нагнетательный фланец рго для D-насоса прямой с PIN внутренняя резьба 1 1/4"	
00 47 35 99	Новинка: нагнетательный фланец рго для R-насоса прямой с PIN внутренняя резьба 1 1/4"	
00 46 76 31	PIN для напорного фланца насосов R и D	
00 09 12 89	Вал очистителя	
20 10 23 20	Очиститель смесительной башни	
Детали, по которым проходит раствор (сухой)		
00 08 93 26	Смесительная спираль G 4 прямая, усиленная	
20 10 35 10	Смесительная спираль G 4 прямая	
00 23 98 33	Лопастный барабан 35 л/мин 60 л/мин	
00 23 88 49	Лопастный барабан 85 л/мин	
20 10 11 00	Уплотнение бункера для материала	
20 10 09 00	Уплотнение для смесительной башни на упорном буртике	
00 19 52 32	Смесительная башня с резиновой зоной смешивания	
Воздухопроводящие детали		
00 42 24 64	Воздухопроводящая арматура, в сборе	
20 13 40 00	Комплект фильтров для компрессора COMP M-250	
00 15 33 26	Комплект фильтров для компрессора COMP P-400	
20 13 01 39	Комплект фильтров для компрессора COMP P-600	
00 01 01 57	Звукопоглотитель для COMP M-250	

Области применения RITMO серия



Оборудование PFT разработано для различных областей применения.

Наглядный обзор о продукции PFT:

благодаря системе оценок со звездочками. Чем больше звезд, тем лучше подходит определенное решение PFT для соответствующего материала.

Сухая строительная смесь (материал в мешках и/или в силосе)		RITMO M FC-230 B	RITMO M FC-230 B powercoat	RITMO L FC-230 B
больше информации по оснащению		Стр.	Стр.	Стр.
Гипсовая штукатурка	Гипсовая/гипсово-известковая штукатурка	★★★★☆ 95		★★★★☆ 105
Базовая штукатурка	< 3 мм	Легкая штукатурка	★★★★☆ 96	★★★★☆ 104
		Известковоцементная штукатурка	★★★★☆ 95	★★★★☆ 105
		Теплоизолирующая штукатурка	★★★★☆ 100	★★★★☆ 108
	> 3 мм	Известковоцементная штукатурка		
		Декоративная штукатурка		
Клеевой/армирующий раствор минеральная	Клеевой раствор	★★★★☆ 96		★★★★☆ 104
	Армирующий раствор	★★★★☆ 97		★★★★☆ 107
Многокомпонентный раствор для заполнения и заливки	Смесь для заполнения швов	★★★★☆ 100		★★★★☆ 108
	Раствор для заливки			
финишная штукатурка	< 3 мм	минеральная	★★★★☆ 99	★★★★☆ 109
		пастообразная	★★★★☆ 99	★★★★☆ 109
Финишная дисперсионная шпатлевка	минеральная	★★★★☆ 98	★★★★☆ 102	★★★★☆ 106
	пастообразная	★★★★☆ 98	★★★★☆ 102	★★★★☆ 106
Глиняная штукатурка	сухая	★★★★☆ 95		★★★★☆ 105
	землистовлажная			
Раствор для кладки	Раствор для кладки			
Огнезащитный строительный раствор	Огнезащитный строительный раствор	★★★★☆ 95		★★★★☆ 105
Раствор для восстановления бетона	Раствор SPCC/PCC			
Применение для пола	Наливной самовыравнивающийся пол 35 л			
	Наливной самовыравнивающийся пол 60 л			
	Наливной самовыравнивающийся пол 85 л			
	Тонкие наливные полы	★★★★☆ 98		★★★★☆ 106
	Наливные полы	★★★★☆ 98		★★★★☆ 106

	RITMO XL	RITMO XL FC-230 B	RITMO XL FC-230/400 B (230 B)	RITMO XL FC-230/400 B (400 B)	BOLERO	BOLERO FC-230B
	Стр.	Стр.	Стр.	Стр.	Стр.	Стр.
	★★★★★ 115	★★★★☆ 123	★★★★☆ 123	★★★★★ 115		
	★★★★★ 114	★★★★☆ 122	★★★★☆ 122	★★★★★ 114		
	★★★★★ 115	★★★★☆ 123	★★★★☆ 123	★★★★★ 115		
	★★★★★ 120	★★★☆☆ 124	★★★★☆ 124	★★★★★ 120		
	★★★★★ 117			★★★★★ 117		
	★★★★★ 117			★★★★★ 117		
	★★★★★ 114	★★★☆☆ 122	★★★☆☆ 122	★★★★★ 114		
	★★★★★ 116	★★★☆☆ 125	★★★☆☆ 125	★★★★★ 116		
	★★★★★ 114	★★★☆☆ 122	★★★☆☆ 122	★★★★★ 114	★★★★☆ 137	★★★★☆ 137
					★★★★☆ 137	★★★★☆ 137
	★★★★★ 119	★★★☆☆ 126	★★★☆☆ 126	★★★★★ 119		
		★★★☆☆ 126	★★★☆☆ 126			
	★★★★★ 118	★★★★☆ 123	★★★★☆ 123	★★★★★ 118		
	★★★★☆ 120			★★★★☆ 120		
	★★★★☆ 115	★★★★☆ 123	★★★★☆ 123	★★★★☆ 115	★★★★☆ 137	★★★★☆ 137
					★★★★☆ 136	★★★★☆ 136
	★★★★★ 118			★★★★★ 118		
		★★★★☆ 124	★★★★☆ 124			
		★★★★☆ 124	★★★★☆ 124			

01

02

03

04

05

06

07

08

09

10



Обозначение	RITMO M FC-230 B 230 В, 1 фаза, 50 Гц	RITMO M FC-230 B 230 В, 1 фаза, 50 Гц
Артикул	00 06 49 61	00 07 84 01
Область применения	Штукатурная машина для работ со штукатуркой и ремонтных работ Материал в ведрах или мешках	Штукатурная машина для работ со штукатуркой и ремонтных работ Материал в ведрах или мешках
Мощность и эффективность	<ul style="list-style-type: none"> • Резиновая зона смешивания • Пониженный пусковой ток • Уменьшенный общий вес 	<ul style="list-style-type: none"> • Комплект шлангов • Резиновая зона смешивания • Пониженный пусковой ток • Уменьшенный общий вес
Базовая комплектация:		
Электрические характеристики Управляющее напряжение	230 В, 1 фаза, 50 Гц, 1,5 кВт 42 В	230 В, 1 фаза, 50 Гц, 1,5 кВт 42 В
Привод двигателя насоса	1,5 кВт, 140 – 575 об/мин	1,5 кВт, 140 – 575 об/мин
Смесительная труба	Смесительная башня с резиновой зоной смешивания со сменным фланцем	Смесительная башня с резиновой зоной смешивания со сменным фланцем
Смесительная спираль	RITMO прямая	RITMO прямая
Выходной патрубок с манометром для измерения давления	DN25 П	DN25 П
Колеса	2 колеса	2 колеса
Подключение воды	Geka DN12 (1/2") – рабочее давление 2,5 бар	Geka DN12 (1/2") – рабочее давление 2,5 бар
Обслуживание и управление	Пуск/стоп и плавное регулирование скорости вращения	Пуск/стоп и плавное регулирование скорости вращения
Размеры		
Высота заполнения	900 мм	900 мм
Объем бункера**	45 литров ~ 1,5 мешка	45 литров ~ 1,5 мешка
Длина/ширина/высота	750/600/1 340 мм	750/600/1 340 мм
Общий вес	103 кг	103 кг
Расширенный объем поставки		
Шланг подачи раствора	отсутствует	RONDO DN25 – 7,5 м
Наружный вибратор	отсутствует	отсутствует
Водяной насос для повышения давления***	отсутствует	отсутствует
Расходомер воды	75–750 л/час	75–750 л/час
Воздушный компрессор	отсутствует	COMP R-80 230 В, 1 фаза, 50 Гц, 0,35 кВт, 80 л/мин – макс. 1,8 бар с отключением давления
Растворный пистолет	отсутствует	DN25-360° S10 200 Ewo
Силовой кабель	3 x 2,5 мм ² , BLU 3-16 A BLU 2-16 A – 25 м	3 x 2,5 мм ² , BLU 3-16 A BLU 2-16 A – 25 м
Водяной/воздушный шланг	отсутствует	DN9 (3/8") Ewo/Ewo – 8,5 м
Рабочие характеристики		
Насосный узел*	В 4–1,5 L · 15,4 л/мин · 15 бар	В 4–1,5 L · 15,4 л/мин · 15 бар
Дальность подачи*	15 м для шпатлевочных масс 10 м для штукатурного раствора	15 м для шпатлевочных масс 10 м для штукатурного раствора

Больше информации на стр.

94

* Ориентировочные значения в зависимости от качества, состава и консистенции материала, исполнения и состояния машины, диаметра шланга для подачи и высоты подачи. Кроме того, важное значение имеют указания производителя материала.

*** Информация о водяном насосе относится к оборудованию с подкачивающим насосом. Оборудование без подкачивающего насоса («отсутствует») можно легко дооснастить, более подробно об этом: см. со стр. 256

** Вместимость мешка 30 кг

RITMO M FC-230 B powercoat 230 В, 1 фаза, 50 Гц	RITMO L FC-230 B 230 В, 1 фаза, 50 Гц
00 22 68 73	00 24 64 44
Штукатурная машина для работ со штукатуркой и ремонтных работ Материал в ведрах или мешках	Штукатурная машина для работ со штукатуркой и ремонтных работ Материал в ведрах или мешках
<ul style="list-style-type: none"> • Домешиватель • Кабель дистанционного управления • Резиновая зона смешивания • Пониженный пусковой ток • Уменьшенный общий вес 	<ul style="list-style-type: none"> • Большое расстояние подачи • Наружный вибратор на резервуаре для материала • Резиновая зона смешивания
230 В, 1 фаза, 50 Гц, 1,5 кВт 42 В 	230 В, 1 фаза, 50 Гц, 2,2 кВт 42 В 
1,5 кВт, 140 – 575 об/мин	2,2 кВт, 55 – 475 об/мин
Смесительная башня с резиновой зоной смешивания со сменным фланцем	Смесительная башня с резиновой зоной смешивания со сменным фланцем
RITMO powercoat	RITMO прямая
DN19 П	DN25 П
2 колеса	2 колеса
Geka DN12 (1/2") – рабочее давление 2,5 бар	Geka DN12 (1/2") – рабочее давление 2,5 бар
Пуск/стоп и плавное регулирование скорости вращения	Пуск/стоп и плавное регулирование скорости вращения
900 мм	900 мм
45 литров ~ 1,5 мешка	45 литров ~ 1,5 мешка
750/600/1 340 мм	750/600/1 340 мм
100 кг	100 кг
RONDO DN19 – 15 м Переходник DN19 М DN13 М	RONDO DN25 – 15 м RONDO DN25 – 5 м
отсутствует	AM3 – 0,44 – 1,2 м, 230 В, 1 фаза, 50 Гц 
отсутствует	отсутствует
31,5–315 л/час	75–750 л/час
COMP P-360 230 В, 1 фаза, 50 Гц, 1,1 кВт, 360 л/мин – макс. 6 бар без отключения давления 	COMP R-80 230 В, 1 фаза, 50 Гц, 0,35 кВт, 80 л/мин – макс. 1,8 бар с отключением давления 
DN13 VA4 750-45° Ewo	DN25-360° S10 200 Ewo
3 x 2,5 мм², BLU 3-16 A BLU 2-16 A – 25 м	3 x 2,5 мм², BLU 3-16 A BLU 2-16 A – 25 м
DN9 (3/8") Ewo/Ewo – 16 м	DN9 (3/8") Ewo/Ewo – 16 м DN9 (3/8") Ewo/Ewo – 5 м
A3-2 · 6,5 л/мин · 20 бар	B4-2L · 14,6 л/мин · 20 бар
20 м для шпатлевочных масс (минеральных)	40 м для шпатлевочных масс 20 м для штукатурного раствора

101

Мы постоянно работаем над анализом и оптимизацией нашего ассортимента продукции. Наш текущий ассортимент можно найти на сайте www.pft.eu

01

02

03

04

05

06

07

08

09

10



Обозначение	RITMO XL 400 В, 3 фазы, 50 Гц	RITMO XL FC-230 В 230 В, 1 фаза, 50 Гц
Артикул	00 18 64 78	00 19 78 19
Область применения	Штукатурная машина для работ со штукатуркой Материал в ведрах или мешках	Штукатурная машина для работ со штукатуркой и ремонтных работ Материал в ведрах или мешках
Мощность и эффективность	<ul style="list-style-type: none"> • Резиновая зона смешивания • Высокая производительность • Для D- и R-насос • Варьируемая высота заполнения • Производительность аналогична производительности G 4, но с пониженным пусковым током (без лопастного барабана) 	<ul style="list-style-type: none"> • Резиновая зона смешивания • Пониженный пусковой ток • Эффективная и надежная работа бытовым электропитанием • Варьируемая производительность насоса • Варьируемая высота заполнения
Базовая комплектация:		
Электрические характеристики Управляющее напряжение	400 В, 3 фазы, 50 Гц, 5,5 кВт 42 В	230 В, 1 фаза, 50 Гц, 4 кВт 42 В
Привод двигателя насоса	5,5 кВт, 400 об/мин	4 кВт, 120 – 400 об/мин
Смесительная труба	Резиновая смесительная труба со сменным фланцем	Резиновая смесительная труба со сменным фланцем
Смесительная спираль	RITMO XL прямая	RITMO XL прямая
Выходной патрубок с манометром для измерения давления	DN25 П	DN25 П
Колеса	2 ролика, 2 направляющих ролика	2 ролика, 2 направляющих ролика
Подключение воды	Geka DN12 (1/2") – рабочее давление 2,5 бар	Geka DN12 (1/2") – рабочее давление 2,5 бар
Обслуживание и управление	Пуск/стоп	Пуск/стоп и плавное регулирование скорости вращения
Размеры		
Высота заполнения	850-1 010 мм	850-1 010 мм
Объем бункера**	70 литров ~ 2,3 мешка	70 литров ~ 2,3 мешка
Длина/ширина/высота	1 300/700/1 400 мм	1 300/700/1 400 мм
Общий вес	224 кг	224 кг
Расширенный объем поставки		
Шланг подачи раствора	RONDO DN25 – 10 м	RONDO DN25 – 10 м
Наружный вибратор	отсутствует	отсутствует
Водяной насос для повышения давления***	AV 700, 400 В, 3 фазы, 50 Гц, 0,5 кВт	отсутствует
Расходомер воды	150-1500 л/мин	150-1500 л/мин
Воздушный компрессор	COMP M-250 400 В, 3 фазы, 50 Гц 0,9 кВт, 250 л/мин – макс. 4 бар с отключением давления	COMP P-200 230 В, 1 фаза, 50 Гц, 0,5 кВт, 200 л/мин – макс. 3,4 бар с отключением давления
Растворный пистолет	DN25-360° S14 200 Geka	DN25-360° S14 200 Geka
Силовой кабель	отсутствует	3 x 2,5 мм², BLU 3-16 A BLU 2-16 A – 25 м
Водяной/воздушный шланг	DN12 (1/2") Ewo/Geka – 11 м	DN12 (1/2") Ewo/Geka – 11 м
Рабочие характеристики		
Насосный узел*	TWISTER D 6-3 · 20 л/мин · 30 бар	SD 6-3 slimline · 18 л/мин · 25 бар
Дальность подачи*	50 м для шпатлевочных масс 30 м для штукатурного раствора	30 м для шпатлевочных масс 15 м для штукатурного раствора

больше информации на стр.

113

121

* Ориентировочные значения в зависимости от качества, состава и консистенции материала, исполнения и состояния машины, диаметра шланга для подачи и высоты подачи. Кроме того, важное значение имеют указания производителя материала.

*** Информация о водяном насосе относится к оборудованию с подкачивающим насосом. Оборудование без подкачивающего насоса («отсутствует») можно легко дооснастить, более подробно об этом: см. со стр. 256

** Вместимость мешка 30 кг

RITMO XL FC-230/400 В 230/400 В, 1/3 фазы, 50 Гц	RITMO XL FC-230/400 В 230/400 В, 1/3 фазы, 50 Гц	RITMO XL FC-230/400 В 230/400 В, 1/3 фазы, 50 Гц
00 23 58 11	00 19 78 21	00 23 14 96
Штукатурная машина для работ со штукатуркой и ремонтных работ Материал в ведрах или мешках	Штукатурная машина для работ со штукатуркой и ремонтных работ Материал в ведрах или мешках	Смесительный насос для техники заполнения – геотермальные ресурсы
<ul style="list-style-type: none"> • Возможность переключения между 400 В и 230 В • Резиновая зона смешивания • Эффективная и надежная работа бытовым электропитанием • Частотный преобразователь FC для плавного регулирования скорости вращения • Варьируемая высота заполнения • С ZARGOMAT pro 	<ul style="list-style-type: none"> • С воздушным компрессором и распылителем • Возможность переключения между 400 В и 230 В • Резиновая зона смешивания • Эффективная и надежная работа бытовым электропитанием • Частотный преобразователь FC для плавного регулирования скорости вращения • Варьируемая высота заполнения 	<ul style="list-style-type: none"> • С возможностью переключения между 400 и 230 В • Резиновая зона смешивания • Эффективная и надежная работа бытовым электропитанием • Частотный преобразователь FC для плавного регулирования скорости вращения • Варьируемая высота заполнения
230/400 В, 1/3 фазы, 50 Гц, 5,5 кВт 42 В 	230/400 В, 1/3 фазы, 50 Гц, 5,5 кВт 42 В 	230/400 В, 1/3 фазы, 50 Гц, 5,5 кВт 42 В 
5,5 кВт, 120 – 400 об/мин	5,5 кВт, 120 – 400 об/мин	5,5 кВт, 120 – 400 об/мин
Смесительная башня с резиновой зоной смешивания со сменным фланцем	Смесительная башня с резиновой зоной смешивания со сменным фланцем	Смесительная башня с резиновой зоной смешивания со сменным фланцем
RITMO XL прямая	RITMO XL прямая	RITMO XL прямая
DN25 П	DN25 П	DN25 П
2 ролика, 2 направляющих ролика	2 ролика, 2 направляющих ролика	2 ролика, 2 направляющих ролика
Geka DN12 (1/2") – рабочее давление 2,5 бар	Geka DN12 (1/2") – рабочее давление 2,5 бар	Geka DN12 (1/2") – рабочее давление 2,5 бар
Пуск/стоп и плавное регулирование скорости вращения В режиме 230 В	Пуск/стоп и плавное регулирование скорости вращения В режиме 230 В	Пуск/стоп и плавное регулирование скорости вращения В режиме 230 В
850-1010 мм	850-1010 мм	850-1 010 мм
70 литров ~ 2,3 мешка	70 литров ~ 2,3 мешка	70 литров ~ 2,3 мешка
1300/700/1400 мм	1300/700/1400 мм	1 300/700/1 400 мм
222 кг	232 кг	232 кг
RONDO DN25 – 10 м	RONDO DN25 – 10 м	RONDO DN25 – 10 м
отсутствует	отсутствует	отсутствует
отсутствует	отсутствует	отсутствует
75-750 л/час	150-1 500 л/мин	150-1 500 л/мин
отсутствует	COMP P-200 230 В, 1 фаза, 50 Гц, 0,5 кВт, 200 л/мин – макс. 3,4 бар с отключением давления 	отсутствует
ZARGOMAT pro DN25-360°	DN25-360° S14 200 Geka	отсутствует
Штекер адаптера RED 5-32 A BLU 2-16 A	Штекер адаптера RED 5-32 A BLU 2-16 A	отсутствует
DN12 (1/2") Ewo/Geka – 11 мм	DN12 (1/2") Ewo/Geka – 11 мм	отсутствует
TWISTER D 4-3 · 12 л/мин · 30 бар	SD 6-3 slimline · 18 л/мин · 25 бар	D 8-2 · 30 л/мин · 20 бар
50 м для шпатлевочных масс 30 м для штукатурного раствора	30 м для шпатлевочных масс 15 м для штукатурного раствора	35 м для шпатлевочных масс 20 м для штукатурного раствора



Обозначение	RITMO M FC-110 B 110 В, 1 фаза, 50 Гц	RITMO M FC-110 B powercoat 110 В, 1 фаза, 50 Гц
Артикул	00 07 27 34	00 09 90 64
Область применения	Штукатурная машина для работ со штукатуркой и ремонтных работ Материал в ведрах или мешках	Штукатурная машина для работ со штукатуркой и ремонтных работ Материал в ведрах или мешках
Мощность и эффективность	<ul style="list-style-type: none"> • Резиновая зона смешивания • Пониженный пусковой ток • Уменьшенный общий вес 	<ul style="list-style-type: none"> • Кабель дистанционного управления • Резиновая зона смешивания • Пониженный пусковой ток • Уменьшенный общий вес
Базовая комплектация:		
Электрические характеристики Управляющее напряжение	110 В, 1 фаза, 50 Гц, 1,5 кВт 42 В	110 В, 1 фаза, 50 Гц, 1,5 кВт 42 В
Привод двигателя насоса	1,5 кВт, 140 – 575 об/мин	1,5 кВт, 140 – 575 об/мин
Смесительная труба	Смесительная башня с резиновой зоной смешивания со сменным фланцем	Смесительная башня с резиновой зоной смешивания со сменным фланцем
Смесительная спираль	RITMO прямая	RITMO прямая
Выходной патрубок с манометром для измерения давления	DN25 П	DN13 М
Колеса	2 колеса	2 колеса
Подключение воды	Geka DN12 (1/2") – рабочее давление 2,5 бар	Geka DN12 (1/2") – рабочее давление 2,5 бар
Обслуживание и управление	Пуск/стоп и плавное регулирование скорости вращения	Пуск/стоп и плавное регулирование скорости вращения
Размеры		
Высота заполнения	900 мм	900 мм
Объем бункера**	45 литров ~ 1,5 мешка	45 литров ~ 1,5 мешка
Длина/ширина/высота	750/600/1340 мм	750/600/1340 мм
Общий вес	103 кг	100 кг
Расширенный объем поставки		
Шланг подачи раствора	RONDO DN25 – 15 м	RONDO DN13 – 15 м
Наружный вибратор	отсутствует	отсутствует
Водяной насос для повышения давления***	отсутствует	отсутствует
Расходомер воды	75–750 л/час	31,5–315 л/час
Воздушный компрессор	COMP R-80, 110 В, 1 фаза, 50 Гц, 0,35 кВт, 80 л/мин – макс. 1,8 бар с отключением давления	COMP R-80, 110 В, 1 фаза, 50 Гц, 0,35 кВт, 80 л/мин – макс. 1,8 бар с отключением давления
Растворный пистолет	DN25-360° S10 200 Ewo	DN13 VA4 750-45° Ewo
Силовой кабель	3 x 2,5 мм ² , YEL 3-16 А – 25 м	3 x 2,5 мм ² , YEL 3-16 А – 25 м
Водяной/воздушный шланг	DN9 (3/8") Ewo/Ewo – 16 м	DN9 (3/8") Ewo/Ewo – 8,5 м
Рабочие характеристики		
Насосный узел*	B4–1,5L · 15,4 л/мин · 15 бар	A2-2,5 · L · 3 л/мин · 25 бар
Дальность подачи*	25 м для шпатлевочных масс 10 м для штукатурного раствора	15 м для шпатлевочных масс (минеральных)

* Ориентировочные значения в зависимости от качества, состава и консистенции материала, исполнения и состояния машины, диаметра шланга для подачи и высоты подачи. Кроме того, важное значение имеют указания производителя материала.

*** Информация о водяном насосе относится к оборудованию с подкачивающим насосом. Оборудование без подкачивающего насоса («отсутствует») можно легко дооснастить, более подробно об этом: см. со стр. 256

** Вместимость мешка 30 кг



RITMO M FC-230 B 230 В, 1 фаза, 60 Гц		RITMO XL 230 В, 3 фазы, 60 Гц	
00 16 30 15		00 27 14 54	
Штукатурная машина для работ со штукатуркой и ремонтных работ Материал в ведрах или мешках		Штукатурная машина для работ со штукатуркой и ремонтных работ Материал в ведрах или мешках	
<ul style="list-style-type: none"> • Комплект шлангов • Резиновая зона смешивания • Пониженный пусковой ток • Уменьшенный общий вес 		<ul style="list-style-type: none"> • Резиновая зона смешивания • Варьируемая высота заполнения • Большое расстояние подачи 	
230 В, 1 фаза, 60 Гц, 1,5 кВт 48 В		230 В, 3 фазы, 60 Гц, 5,5 кВт 48 В	
1,5 кВт, 140 – 575 об/мин		5,5 кВт, 115 – 400 об/мин	
Смесительная башня с резиновой зоной смешивания со сменным фланцем		Смесительная башня с резиновой зоной смешивания со сменным фланцем	
RITMO прямая		RITMO прямая	
DN25 П		DN25 П	
2 колеса		2 колеса	
Geka DN12 (1/2") – рабочее давление 2,5 бар		Geka DN12 (1/2") – рабочее давление 2,5 бар	
Пуск/стоп и плавное регулирование скорости вращения		Пуск/стоп	
900 мм		850-1 010 мм	
45 литров ~ 1,5 мешка		70 литров ~ 2,3 мешка	
750/600/1 340 мм		1 300/700/1 400 мм	
103 кг		224 кг	
RONDO DN25 – 7,5 м		RONDO DN25 – 10 м	
отсутствует		отсутствует	
отсутствует		отсутствует	
75-750 л/час		150-1 500 л/мин	
COMP R-80, 230 В, 1 фаза, 60 Гц, 0,35 кВт, 80 л/мин – макс. 1,8 бар с отключением давления		COMP M-250, 230 В, 3 фазы, 60 Гц, 0,8 кВт Handy, 250 л/мин – макс. 4 бар с отключением давления	
DN25-360° S10 200 Ewo		DN25-360° S10 600 Ewo	
3 x 2,5 мм², BLU 2-16 A BLU 3-16 A – 25 м		отсутствует	
DN9 (3/8") Ewo/Ewo – 8,5 м		DN12 (1/2") Ewo/Geka – 11 мм	
B4-1,5L · 15,4 л/мин · 15 бар		D 7-2,5 · 25 л/мин · 25 бар	
25 м для шпатлевочных масс 10 м для штукатурного раствора		40 м для шпатлевочных масс 25 м для штукатурного раствора	

01

02

03

04

05

06

07

08

09

10

RITMO M FC-230 B



Артикул

Наименование

0007 84 01

RITMO M FC-230 B

230 В, 1 фаза, 50 Гц, 1,5 кВт



Базовая комплектация:

- Привод насоса 1,5 кВт, 140 – 575 об/мин
- бункер для материала, вместимость: 45 литров ~ 1,5 мешков**
- Подходит для материала в ведрах или мешках
- Коническая смесительная труба для оптимального потока материала
- Управляющее напряжение 42 В для максимальной эксплуатационной безопасности
- Совместимость с кабелем дистанционного управления
- Выход раствора, DN25 П, с манометром для измерения давления
- Резиновая зона смешивания, для легкой очистки, со сменным фланцем для А- и В-насос
- Обратите внимание: Всасывающий и напорный фланцы для В-насосов
- Ящик с инструментами с базовыми комплектующими
- Очиститель смесительной башни с валом очистителя
- Подключение воды DN12 (1/2"), необходимое рабочее давление 2,5 бар
- Пониженный пусковой ток
- Частотный преобразователь (FC) для плавного регулирования скорости вращения и усиления крутящего момента
- Эффективная и надежная работа бытовым электропитанием
- Маленький, легкий, удобный, компактный и передвижной
- Очень просто разбирается на три модуля
- Настраиваемая интенсивность смешивания благодаря двум входам воды
- Подключения в распределительном шкафу



H4



RITMO M FC-230B

Расширенный объем поставки

- Расходомер воды: 75–750 л/час, в сборе
- RONDO DN25 – 7,5 м, Шланг высокого давления, с муфтами
- Воздушный шланг DN9 (3/8") Ewo/Ewo – 8,5 м
- Чистящий инструмент для очистки шланга материала DN25 П | Geka
- Растворный пистолет DN25-360° S10 200 Ewo
- Воздушный компрессор COMP R-80, 230 В, 1 фаза, 50 Гц, 80 л/мин с управлением давлением
- Силовой кабель: 3 x 2,5 мм², BLU 3-16 А | BLU 2-16 А – 25 м



Производительность — насосный узел

- Ротор В 4-1,5 L / Статор В 4-1,5 L
- Производительность насоса*: 15 л/мин, 15 бар, 15 м, дальность подачи при шпатлевочных массах, 10 м для штукатурного раствора



www.youtube.com/knaufpfEN



* Ориентировочные значения в зависимости от качества, состава и консистенции материала, исполнения и состояния машины, диаметра шланга для подачи и высоты подачи. Кроме того, важное значение имеют указания производителя материала.

** Вместимость мешка 30 кг

Рекомендованные принадлежности/оснащение для

Огнезащитный строительный раствор











RITMO M FC-230 B

Гипсовая/гипсово-известковая штукатурка

Известково-цементная штукатурка < 3 мм

Глиняная штукатурка, сухая

Артикул 00 07 84 01 RITMO M FC-230 B, 230 В, 1 фаза, 50 Гц, 1,5 кВт

Области	С	О	А	Артикул	Обозначение	Иллюстрации
1 Насос				00 06 91 86	Ротор В 4-1,5 L	
				00 04 85 66	Статор В 4-1,5 L	
2 Смесительная спираль				00 45 79 03	RITMO прямая	
3 Шланги и кабели				00 11 17 99	RONDO DN25 - 7,5 м	
				00 06 89 35	Воздушный шланг DN9 (3/8") Ewo/Ewo - 8,5 м	
5 Растворный пистолет				00 11 18 04	DN25-360° S10 200 Ewo	
				00 09 72 83	DN25-360° S10 600-30° Ewo	
				00 24 70 04	DN25-360° S10 900-30° Ewo	
				00 24 70 10	DN25-360° S10 1200-30° Ewo	
6 Компрессор				00 07 88 17	COMP R-80 230 В, 1 фаза, 50 Гц, BLA 2-16	
Стандартный						
Опциональный						
Альтернативный						

01

02

03

04

05

06





07

08

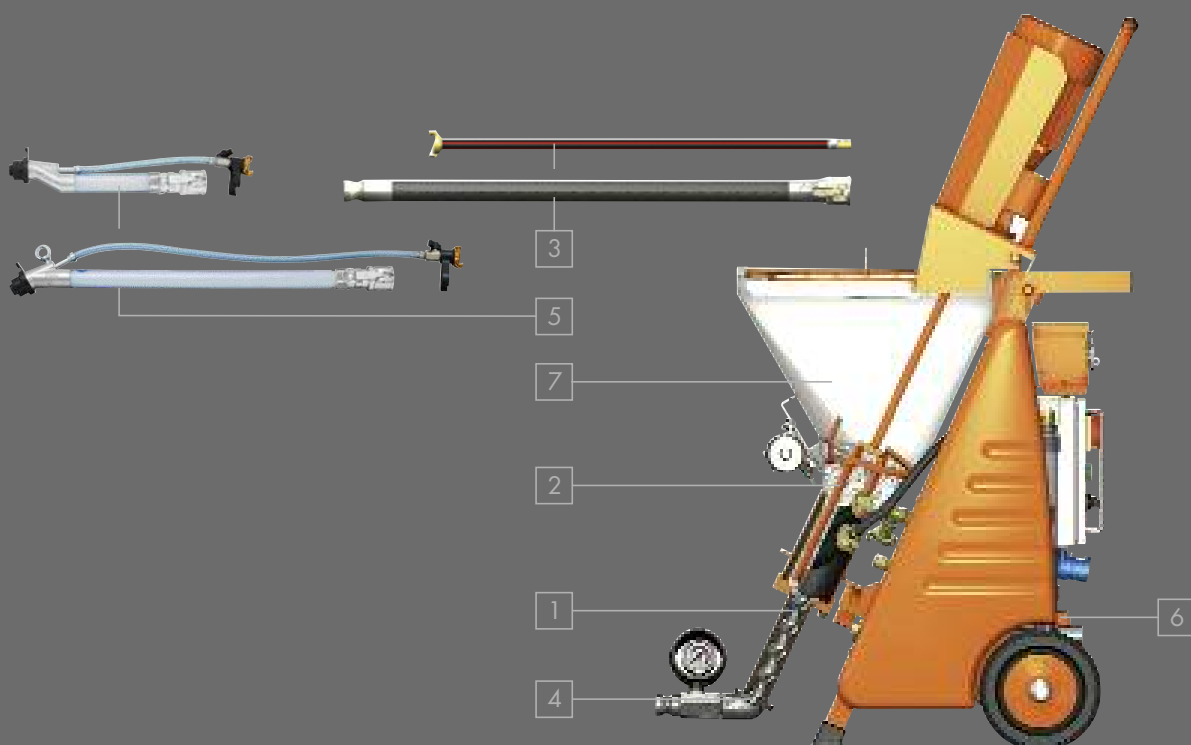

09

10



Артикул 00 07 84 01 RITMO M FC-230 B, 230 В, 1 фаза, 50 Гц, 1,5 кВт						
Области	С	О	А	Артикул	Обозначение	Иллюстрации
1 Насос				00 14 74 13	Ротор В 4-1,5 L с цапфой	
				00 04 85 66	Статор В 4-1,5 L	
2 Смесительная спираль				00 45 79 03	RITMO прямая	
3 Шланги и кабели				00 11 17 99	RONDO DN25 - 7,5 м	
				00 06 89 35	Воздушный шланг DN9 (3/8") Ewo/Ewo - 8,5 м	
4 Домешиватель				20 45 69 31	Кабель дистанционного управления, 25 м Рекомендовано для ZARGOMAT pro и JETSET pro H4	
				00 25 11 39	ROTOMIX для В-насоса 1,5 ступени	
5 Растворный пистолет				00 10 22 27	Манометр давления раствора DN25 М DN25 П	
				00 42 00 58	ZARGOMAT pro DN25-360° H4	
				00 04 62 26	сжимающий клапан DN25 S14 30° Geka	
				00 00 13 99	Шаровый кран DN25 S14 100-30° Geka	
				00 41 89 75	JETSET pro DN25 Ewo H4	

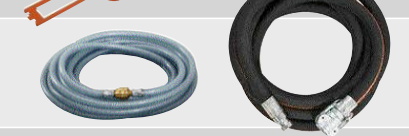

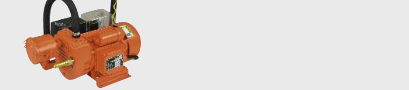



Легкая штукатурка

Артикул 00 07 84 01 RITMO M FC-230 B, 230 В, 1 фаза, 50 Гц, 1,5 кВт						
Области	С	О	А	Артикул	Обозначение	Иллюстрации
1 Насос				00 06 91 86	Ротор В 4-1,5 L	
				00 04 85 66	Статор В 4-1,5 L	
2 Смесительная спираль				00 46 36 18	RITMO M/L для легкой штукатурки	
3 Шланги и кабели				00 11 17 99	RONDO DN25 - 7,5 м	
				00 06 89 35	Воздушный шланг DN9 (3/8") Ewo/Ewo - 8,5 м	
5 Растворный пистолет				00 11 18 04	DN25-360° S10 200 Ewo	
				00 09 72 83	DN25-360° S10 600-30° Ewo	
				00 24 70 04	DN25-360° S10 900-30° Ewo	
				00 24 70 10	DN25-360° S10 1200-30° Ewo	
6 Компрессор				00 07 88 17	COMP R-80 230 В, 1 фаза, 50 Гц, BLA 2-16	

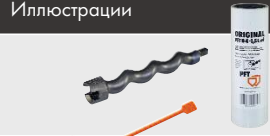
Армирующий раствор

RITMO M FC-230 B

Артикул 00 07 84 01 RITMO M FC-230 B, 230 В, 1 фаза, 50 Гц, 1,5 кВт

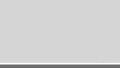
Области		С	О	А	Артикул	Обозначение	Иллюстрации
1	Насос				00 14 74 13	Ротор В 4-1,5 L с цапфой	
					00 04 85 66	Статор В 4-1,5 L	
2	Смесительная спираль				00 45 79 03	RITMO прямая	
3	Шланги и кабели				00 11 17 99	RONDO DN25 - 7,5 м	
					00 06 89 35	Воздушный шланг DN9 (3/8") Ewo/Ewo - 8,5 м	
					20 45 69 29	Кабель дистанционного управления с переключателем - 25 м <i>Рекомендовано для аппарата для финишной штукатурки</i>	
4	Домешиватель				00 08 80 49	Кабель дистанционного управления, 16 м <i>Рекомендовано для JETSET pro DN25 Ewo</i>	
					00 25 11 39	ROTOMIX для В-насоса 1,5 ступени	
					00 10 22 27	Манометр давления раствора DN25 M DN25 П	
5	Растворный пистолет				20 19 59 00	Орнаментальная штукатурка DN25 VA10 100 Geka	
					00 02 12 19	Развертка для очистки вентиляционных отверстий <i>Рекомендовано для декоративной штукатурки</i>	
					00 41 92 13	Переходник Geka Ewo П	
6	Компрессор				00 41 89 75	JETSET pro DN25 Ewo	
					00 23 31 74	COMP P-400 230 В, 1 фаза, 50 Гц, BLU 2-16	
				00 06 71 03	Управление машиной посредством отдельной системы управления давлением макс. 3 бар <i>Рекомендовано при управлении с помощью сжатого воздуха</i>		
Стандартный							
Оptionальный							
Альтернативный							



Рекомендованные принадлежности/оснащение для

Наливные полы

RITMO M FC-230 В

Тонкие наливные полы

Артикул 00 07 84 01 RITMO M FC-230 В, 230 В, 1 фаза, 50 Гц, 1,5 кВт						
Области	С	О	А	Артикул	Обозначение	Иллюстрации
1 Насос				00 14 74 13	Ротор В 4-1,5 L с цапфой	
				00 04 85 66	Статор В 4-1,5 L	
2 Смесительная спираль				00 45 79 03	RITMO прямая	
3 Шланги и кабели				00 02 11 01	RONDO DN25 - 15 м	
				20 45 69 29	Кабель дистанционного управления с переключателем - 25 м Рекомендовано для аппарата для финишной штукатурки	
4 Домешиватель				00 25 11 39	ROTOMIX для В-насоса 1,5 ступени	
				00 10 22 27	Манометр давления раствора DN25 М DN25 П	

Финишная дисперсионная шпатлевка, пастообразная

Артикул 00 07 84 01 RITMO M FC-230 В, 230 В, 1 фаза, 50 Гц, 1,5 кВт						
Области	С	О	А	Артикул	Обозначение	Иллюстрации
1 Насос				00 11 02 24	Насосный узел А 2-2,5 L	
2 Смесительная спираль				00 45 79 03	RITMO прямая	
3 Шланги и кабели				00 08 73 54	RONDO DN13 - 15 м	
				00 00 85 21	Воздушный шланг DN9 (3/8") Ewo/Ewo - 16 м	
				00 08 80 49	Кабель дистанционного управления, 16 м Рекомендовано для аппарата powercoat	
5 Растворный пистолет				00 09 80 71	powercoat DN13 VA4 750-45° Ewo	
6 Компрессор				00 23 31 74	COMP P-400 230 В, 1 фаза, 50 Гц,	
				00 06 71 03	Управление машиной посредством отдельной системы управления давлением макс. 3 бар Рекомендовано при управлении с помощью сжатого воздуха	

Финишная дисперсионная шпатлевка, минеральная





Артикул 00 07 84 01 RITMO M FC-230 В, 230 В, 1 фаза, 50 Гц, 1,5 кВт						
Области	С	О	А	Артикул	Обозначение	Иллюстрации
				00 11 02 29	Комплект для переоборудования с RITMO M на RITMO powercoat, содержит следующее: <ul style="list-style-type: none"> Смесительная спираль RITMO powercoat Насосный узел А 2-2,5 L Расходомер воды 31,5-315 л/час RONDO DN13 - 15 м Воздушный шланг DN9 (3/8") Ewo/Ewo - 16 м Кабель дистанционного управления - 16 м Чистящий инструмент 13М Geka Растворный пистолет powercoat DN13 VA4 750-45° Ewo, рукоятка Затупка Geka, шило-сверло 2,5 Сопло D14, 5x67, 5x2,5 Затупка D14, 5x45 	
6 Компрессор				00 23 31 74	COMP P-400 230 В, 1 фаза, 50 Гц,	



финишная штукатурка, минеральная
финишная штукатурка, пастообразная

РИТМО М FC-230 В

Артикул 00 07 84 01 РИТМО М FC-230 В, 230 В, 1 фаза, 50 Гц, 1,5 кВт

Области	С	О	А	Артикул	Обозначение	Иллюстрации
1 Насос				00 06 91 86	Ротор В 4-1,5 L	
				00 04 85 66	Статор В 4-1,5 L	
2 Смесительная спираль				00 45 79 03	РИТМО прямая	
3 Шланги и кабели				00 11 17 99	RONDO DN25 - 7,5 м	
				00 06 89 35	Воздушный шланг DN9 (3/8") Ewo/Ewo - 8,5 м	
				20 45 69 29	Кабель дистанционного управления с переключателем - 25 м Рекомендовано для аппарата для финишной штукатурки	
				00 08 80 49	Кабель дистанционного управления, 16 м Рекомендовано для JETSET pro DN25 Ewo	
5 Растворный пистолет				00 23 21 06	Комплект для накрывочной штукатурки	
				00 41 89 75	JETSET pro DN25 Ewo	
6 Компрессор				00 23 31 74	COMP P-400 230 В, 1 фаза, 50 Гц, 	
				00 06 71 03	Управление машиной посредством отдельной системы управления давлением макс. 3 бар Рекомендовано при управлении с помощью сжатого воздуха	
Стандартный						
Оptionальный						
Альтернативный						

01

02

03

04

05

06

07

08





09

10

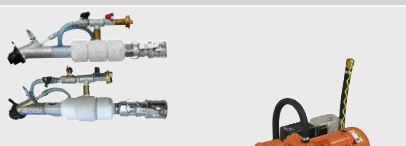

Артикул 00 07 84 01 RITMO M FC-230 В, 230 В, 1 фаза, 50 Гц, 1,5 кВт						
Области	С	О	А	Артикул	Обозначение	Иллюстрации
1 Насос				00 06 91 86	Ротор В 4-1,5 L	
				00 04 85 66	Статор В 4-1,5 L	
2 Смесительная спираль				00 45 79 03	RITMO прямая	
3 Шланги и кабели				00 11 17 99	RONDO DN25 - 7,5 м	
				20 45 69 31	Удлинитель кабеля дистанционного управления, 25 м Рекомендовано для ZARGOMAT pro и JETSET pro	
5 Растворный пистолет				00 42 00 58	ZARGOMAT pro DN25-360°	
				00 41 89 75	JETSET pro DN25 Ewo	

Теплоизолирующая штукатурка

Артикул 00 07 84 01 RITMO M FC-230 В, 230 В, 1 фаза, 50 Гц, 1,5 кВт						
Области	С	О	А	Артикул	Обозначение	Иллюстрации
1 Насос				00 14 74 13	Ротор В 4-1,5 L с цапфой	
				00 04 85 66	Статор В 4-1,5 L	
2 Смесительная спираль				00 46 36 18	RITMO M/L для легкой штукатурки	
3 Шланги и кабели				00 11 17 99	RONDO DN25 - 7,5 м	
				00 06 89 35	Воздушный шланг DN9 (3/8") Ewo/Ewo - 8,5 м	
4 Домешиватель				00 25 11 39	ROTOMIX для В-насоса 1,5 ступени	
				00 10 22 27	Манометр давления раствора DN25 M DN25 П	
5 Растворный пистолет				00 04 62 26	сжимающий клапан DN25 S14 30° Geka	
				00 17 39 39	сжимающий клапан DN25 S14 30° Geka с точной регулировкой подачи воздуха и функцией продувки	
6 Компрессор				00 07 88 17	COMP R-80 230 В, 1 фаза, 50 Гц, 	
7 дополнительный бункер				00 08 97 93	Насадка на бункер для увеличения объема бункера	
Стандартный						
Оptionальный						
Альтернативный						

RITMO M FC-230 B powercoat

Артикул

Наименование

00090638

RITMO M FC-230B powercoat

230 В, 1 фаза, 50 Гц, 1,5 кВт

**Базовая комплектация:**

- Привод насоса 1,5 кВт, 140–575 об/мин
- бункер для материала, вместимость: 45 литров ~ 1,5 мешков**
- Подходит для материала в ведрах или мешках
- Коническая смесительная труба для оптимального потока материала
- Домешиватель Powercoat
- Управляющее напряжение 42 В для максимальной эксплуатационной безопасности
- Совместимость с кабелем дистанционного управления
- Выход раствора, DN13 М, с манометром для измерения давления
- Резиновая зона смешивания, для легкой очистки, со сменным фланцем для А- и В-насос
- Обратите внимание: Всасывающий и напорный фланцы для В-насос
- Ящик с инструментами с базовыми комплектующими
- Очиститель смесительной башни с валом очистителя
- Подключение воды DN12 (1/2") – необходимое рабочее давление 2,5 бар
- Пониженный пусковой ток
- Частотный преобразователь (FC) для плавного регулирования скорости вращения и усиления крутящего момента
- Эффективная и надежная работа бытовым электропитанием
- Маленький, легкий, удобный, компактный и передвижной
- Очень просто разбирается на три модуля
- Настраиваемая интенсивность смешивания благодаря двум входам воды
- Подключения в распределительном шкафу:  



RITMO M FC-230 B powercoat

Расширенный объем поставки

- Расходомер воды 31,5–315 л/час, в сборе
- RONDO DN13 – 15 м, Шланг высокого давления, с муфтами
- Воздушный шланг DN9 (3/8") Ewo/Ewo – 16 м
- Чистящий инструмент для очистки шланга материала DN13 М | Geka
- Растворный пистолет powercoat DN13 VA4 1500 Ewo
- Кабель дистанционного управления – 16 м
- Силовой кабель: 3 x 2,5 мм², BLU 2-16 А | BLU 3-16 А – 25 м

Производительность — насосный узел

- Ротор А 2-2,5 L / Статор А 2-2,5 L
- Производительность насоса*: 3 л/мин, 25 бар, 20 м дальность подачи для шпатлевочных масс (минеральных)



www.youtube.com/
knaufpftEN



* Ориентировочные значения в зависимости от качества, состава и консистенции материала, исполнения и состояния машины, диаметра шланга для подачи и высоты подачи. Кроме того, важное значение имеют указания производителя материала. ** Вместимость мешка 30 кг

Рекомендованные принадлежности/оснащение для

Финишная дисперсионная шпатлевка, минеральная

RITMO M FC-230 В powercoat

Финишная дисперсионная шпатлевка, пастообразная

Артикул 00 09 06 38 RITMO M FC-230 В powercoat, 230 В, 1 фаза, 50 Гц, 1,5 кВт



Области	С	О	А	Артикул	Обозначение	Иллюстрации
1 Насос				00 08 80 50	Насосный узел А 2-2,5 L	
				00 11 02 24	Насосный узел для пастообразных масс А 2-2,5 L	
2 Смесительная спираль				00 09 63 52	RITMO powercoat	
3 Шланги и кабели				00 08 73 54	RONDO DN13 - 15 м	
				00 00 85 21	Воздушный шланг DN9 (3/8") Ewo/Ewo - 16 м	
				00 08 80 49	Кабель дистанционного управления, 16 м Рекомендовано для аппарата powercoat H4	
5 Растворный пистолет				00 09 48 98	DN13 VA4 1500 Ewo	
6 Компрессор				00 23 31 74	COMP P-400 230 В, 1 фаза, 50 Гц, VLU 2-16	
Стандартный						
Опциональный						
Альтернативный						

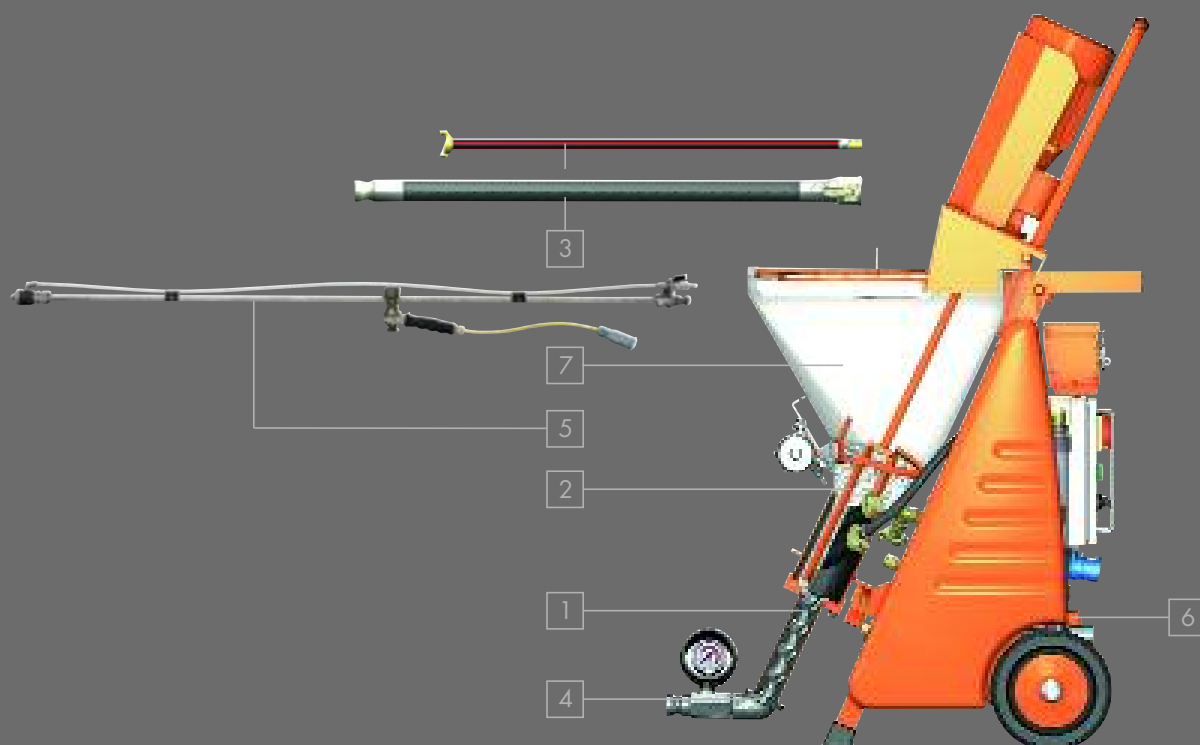

RITMO L FC-230 B



Артикул

Наименование

00 24 64 44

RITMO L FC-230 B

230 В, 1 фаза, 50 Гц, 2,2 кВт



Базовая комплектация:

- Привод насоса 2,2 кВт, 55–475 об/мин
- бункер для материала с наружным вибратором, сокращение вероятности образования туннеля и улучшение потока материала, вместимость: 45 литров ~ 1,5 мешков**
- Подходит для материала в ведрах или мешках
- Коническая смесительная труба для оптимального потока материала
- Управляющее напряжение 42 В для максимальной эксплуатационной безопасности
- Совместимость с кабелем дистанционного управления
- Выход раствора, DN25 П, с манометром для измерения давления
- Резиновая зона смешивания, для легкой очистки, со сменным фланцем для А- и В-насос
- Обратите внимание: Всасывающий и напорный фланцы для В-насос
- Ящик с инструментами с базовыми комплектующими
- Очиститель смесительной башни с валом очистителя
- Подключение воды DN12 (1/2"), необходимое рабочее давление: 2,5 бар
- Высокая производительность
- Частотный преобразователь (FC) для плавного регулирования скорости вращения и усиления крутящего момента
- Эффективная и надежная работа со световым током
- Маленький, легкий, удобный, компактный и передвижной
- Очень просто разбирается на три модуля
- Настраиваемая интенсивность смешивания благодаря двум входам воды
- Подключения в распределительном шкафу



H4



RITMO L FC-230 V

01

02

03

04

05

06

07

08

09

10

Расширенный объем поставки

- Расходомер воды: 75–750 л/час, в сборе
- Водяной шланг DN12 (1/2") Geka/Geka – 11 м
- RONDO DN25 – 5 м, Шланг высокого давления, с муфтами
- RONDO DN25 – 15 м, Шланг высокого давления, с муфтами
- Воздушный шланг DN9 (3/8") Ewo/Ewo – 5 м
- Воздушный шланг DN9 (3/8") Ewo/Ewo – 16 м
- Чистящий инструмент для очистки шланга материала DN25 с муфтой Geka
- Растворный пистолет DN25-360° S10 200 Ewo
- Воздушный компрессор COMP R-80, 230 В, 1 фаза, 50 Гц, 0,35 кВт, 80 л/мин с управлением давлением
- Силовой кабель: 3 x 2,5 мм², BLU 3-16 A | BLU 2-16 A – 25 м



Производительность — насосный узел

- Ротор В 4-2 L / Статор В 4-2 L
- Производительность насоса*: 14,6 л/мин, 20 бар, 40 м дальность подачи для шпатлевочных масс, 20 м – для штукатурного раствора







www.youtube.com/
knaufpftEN



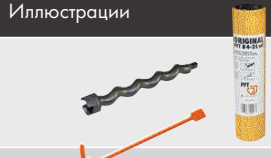

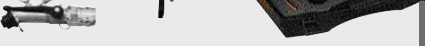

* Ориентировочные значения в зависимости от качества, состава и консистенции материала, исполнения и состояния машины, диаметра шланга для подачи и высоты подачи. Кроме того, важное значение имеют указания производителя материала.

** Вместимость мешка 30 кг

Артикул 00 24 64 44 RITMO L FC-230 B, 230 В, 1 фаза, 50 Гц, 2,2 кВт						
Области	С	О	А	Артикул	Обозначение	Иллюстрации
1 Насос				00 29 23 02	Ротор В 4-2 L с цапфой	
				00 28 01 82	Статор В 4-2 L	
2 Смесительная спираль				00 45 79 03	RITMO прямая	
3 Шланги и кабели				00 02 11 03	RONDO DN25 - 5 м	
				00 02 11 01	RONDO DN25 - 15 м	
				00 07 72 40	Воздушный шланг DN9 (3/8") Ewo/Ewo - 5 м	
				00 00 85 21	Воздушный шланг DN9 (3/8") Ewo/Ewo - 16 м	
4 Домешиватель				20 45 69 31	Кабель дистанционного управления, 25 м Рекомендовано для ZARGOMAT pro и JETSET pro	
				00 25 11 39	ROTOMIX для В-насоса 2 ступени	
5 Растворный пистолет				00 10 22 27	Манометр давления раствора DN25 М DN25 П	
				00 42 00 58	ZARGOMAT pro DN25-360°	
				00 04 62 26	сжимающий клапан DN25 S14 30° Geka	
				00 00 13 99	Шаровой кран DN25 S14 100-30° Geka	
				00 41 89 75	JETSET pro DN25 Ewo	

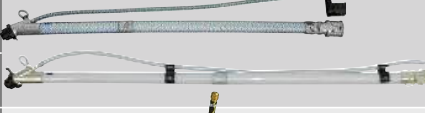



Легкая штукатурка

Артикул 00 24 64 44 RITMO L FC-230 B, 230 В, 1 фаза, 50 Гц, 2,2 кВт						
Области	С	О	А	Артикул	Обозначение	Иллюстрации
1 Насос				00 28 01 81	Ротор В 4-2 L	
				00 28 01 82	Статор В 4-2 L	
2 Смесительная спираль				00 46 36 18	RITMO M/L для легкой штукатурки	
3 Шланги и кабели				00 02 11 03	RONDO DN25 - 5 м	
				00 02 11 01	RONDO DN25 - 15 м	
				00 07 72 40	Воздушный шланг DN9 (3/8") Ewo/Ewo - 5 м	
				00 00 85 21	Воздушный шланг DN9 (3/8") Ewo/Ewo - 16 м	
5 Растворный пистолет				00 11 18 04	DN25-360° S10 200 Ewo	
				00 09 72 83	DN25-360° S10 600-30° Ewo	
				00 24 70 04	DN25-360° S10 900-30° Ewo	
				00 24 70 10	DN25-360° S10 1200-30° Ewo	
6 Компрессор				00 07 88 17	COMP R-80 230 В, 1 фаза, 50 Гц, 	

Огнезащитный строительный раствор
Гипсовая/гипсово-известковая штукатурка
Известково-цементная штукатурка < 3 мм
Глиняная штукатурка, сухая

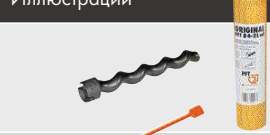
RITMO L FC-230 B

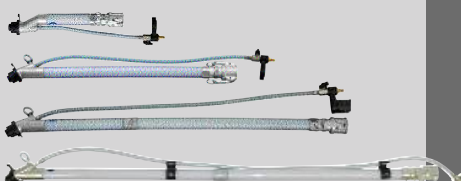
Артикул 00 24 64 44 RITMO L FC-230 B, 230 В, 1 фаза, 50 Гц, 2,2 кВт

Области	С	О	А	Артикул	Обозначение	Иллюстрации
1 Насос				00 28 01 81	Ротор В 4-2 L	
				00 28 01 82	Статор В 4-2 L	
2 Смесительная спираль				00 45 79 03	RITMO прямая	
3 Шланги и кабели				00 02 11 03 00 02 11 01	RONDO DN25 - 5 м RONDO DN25 - 15 м	
				00 07 72 40 00 00 85 21	Воздушный шланг DN9 (3/8") Ewo/Ewo - 5 м Воздушный шланг DN9 (3/8") Ewo/Ewo - 16 м	
5 Растворный пистолет				00 11 18 04	DN25-360° S10 200 Ewo	
				00 09 72 83	DN25-360° S10 600-30° Ewo	
				00 24 70 04	DN25-360° S10 900-30° Ewo	
				00 24 70 10	DN25-360° S10 1200-30° Ewo	
6 Компрессор				00 07 88 17	COMP R-80 230 В, 1 фаза, 50 Гц, 	
Стандартный						
Оptionальный						
Альтернативный						

01

02

03

04

05

06

07

08

09

10

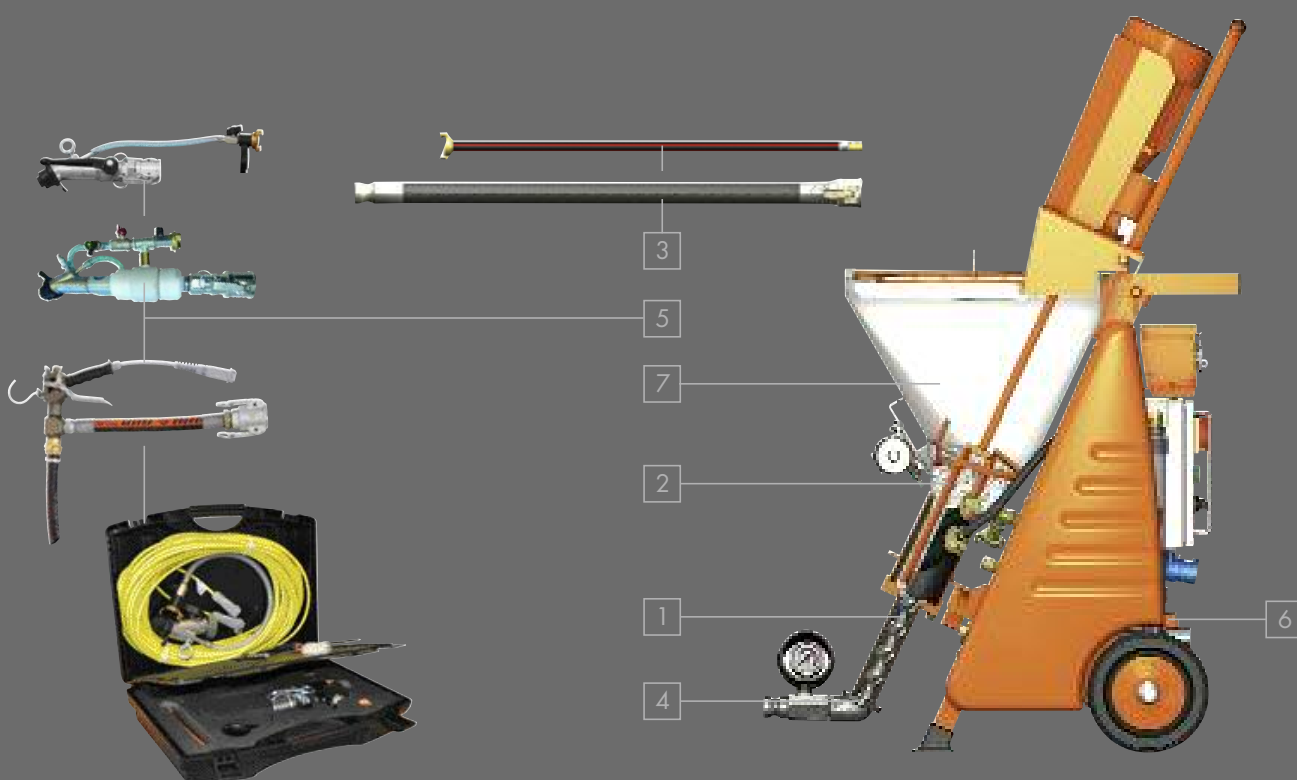

Наливные полы

RITMO L FC-230 B

Тонкие наливные полы

Артикул 00 24 64 44 RITMO L FC-230 B, 230 В, 1 фаза, 50 Гц, 2,2 кВт						
Области	С	О	А	Артикул	Обозначение	Иллюстрации
1 Насос				00 29 23 02	Ротор В 4-2 L с цапфой	
				00 28 01 82	Статор В 4-2 L	
2 Смесительная спираль				00 45 79 03	RITMO прямая	
3 Шланги и кабели				00 02 11 01	RONDO DN25 - 15 м	
				20 45 69 29	Кабель дистанционного управления с переключателем - 25 м Рекомендовано для аппарата для финишной штукатурки	
4 Домешиватель				00 25 11 39	ROTOMIX для В-насоса 2 ступени	
				00 10 22 27	Манометр давления раствора DN25 М DN25 П	

Финишная дисперсионная шпатлевка, пастообразная

Артикул 00 24 64 44 RITMO L FC-230 B, 230 В, 1 фаза, 50 Гц, 2,2 кВт						
Области	С	О	А	Артикул	Обозначение	Иллюстрации
1 Насос				00 11 02 24	Насосный узел А 2-2,5 L	
2 Смесительная спираль				00 45 79 03	RITMO прямая	
3 Шланги и кабели				00 08 73 54	RONDO DN13 - 15 м	
				00 00 85 21	Воздушный шланг DN9 (3/8") Ewo/Ewo - 16 м	
				00 08 80 49	Кабель дистанционного управления, 16 м Рекомендовано для аппарата powercoat	
5 Растворный пистолет				00 09 80 71	powercoat DN13 VA4 750-45° Ewo	
6 Компрессор				00 23 31 74	COMP P-400 230 В, 1 фаза, 50 Гц,	







Финишная дисперсионная шпатлевка, минеральная

Артикул 00 24 64 44 RITMO L FC-230 B, 230 В, 1 фаза, 50 Гц, 2,2 кВт						
Области	С	О	А	Артикул	Обозначение	Иллюстрации
				00 11 02 29	Комплект для переоборудования с RITMO M на RITMO powercoat, содержит следующее. <ul style="list-style-type: none"> Смесительная спираль RITMO powercoat Насосный узел А 2-2,5 L Расходомер воды 31,5-315 л/час RONDO DN13 - 15 м Тканевый напорный рукав из ПВХ DN9 - 16 м Ewo П М Удлинительный кабель для переключателя дистанционного управления - 16 м Чистящий инструмент 13 М Geka Распылитель powercoat DN13 VA4 750-45° Ewo, рукоятка Заглушка Geka, шило-сверло 2,5 Сопло D14, 5x67, 5x2,5 Заглушка D14, 5x45 	(без фото)
6 Компрессор				00 23 31 74	COMP P-400 230 В, 1 фаза, 50 Гц,	

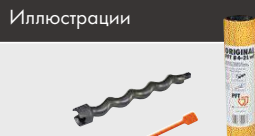
Армирующий раствор

RITMO L FC-230 B

Артикул 00 24 64 44 RITMO L FC-230 B, 230 В, 1 фаза, 50 Гц, 2,2 кВт

Области	С	О	А	Артикул	Обозначение	Иллюстрации
1 Насос				00 29 23 02	Ротор В 4-2 L с цапфой	
				00 28 01 82	Статор В 4-2 L	
2 Смесительная спираль				00 45 79 03	RITMO прямая	
3 Шланги и кабели				00 02 11 03	RONDO DN25 - 5 м	
				00 02 11 01	RONDO DN25 - 15 м	
				00 07 72 40	Воздушный шланг DN9 (3/8") Ewo/Ewo - 5 м	
				00 00 85 21	Воздушный шланг DN9 (3/8") Ewo/Ewo - 16 м	
			20 45 69 29	Кабель дистанционного управления с переключателем - 25 м Рекомендовано для аппарата для финишной штукатурки	H4	
			20 45 69 31	Кабель дистанционного управления, 25 м Рекомендовано для JETSET pro DN25 Ewo	H4	
4 Домешиватель				00 25 11 39	ROTOMIX для В-насоса 2 ступени	
				00 10 22 27	Манометр давления раствора DN25 M DN25 П	
5 Растворный пистолет				20 19 59 00	декоративной штукатурка DN25 VA10 100 Geka	
				00 02 12 19	Развертка для очистки вентиляционных отверстий Рекомендовано для декоративной штукатурки	
				00 41 92 13	Переходник Geka Ewo П	
				00 41 89 75	JETSET pro DN25 Ewo	H4
6 Компрессор				00 23 31 74	COMP P-400 230 В, 1 фаза, 50 Гц, 	
				00 06 71 03	Управление машиной посредством отдельной системы управления давлением макс. 3 бар Рекомендовано при управлении с помощью сжатого воздуха	

Стандартный

Оptionальный

Альтернативный

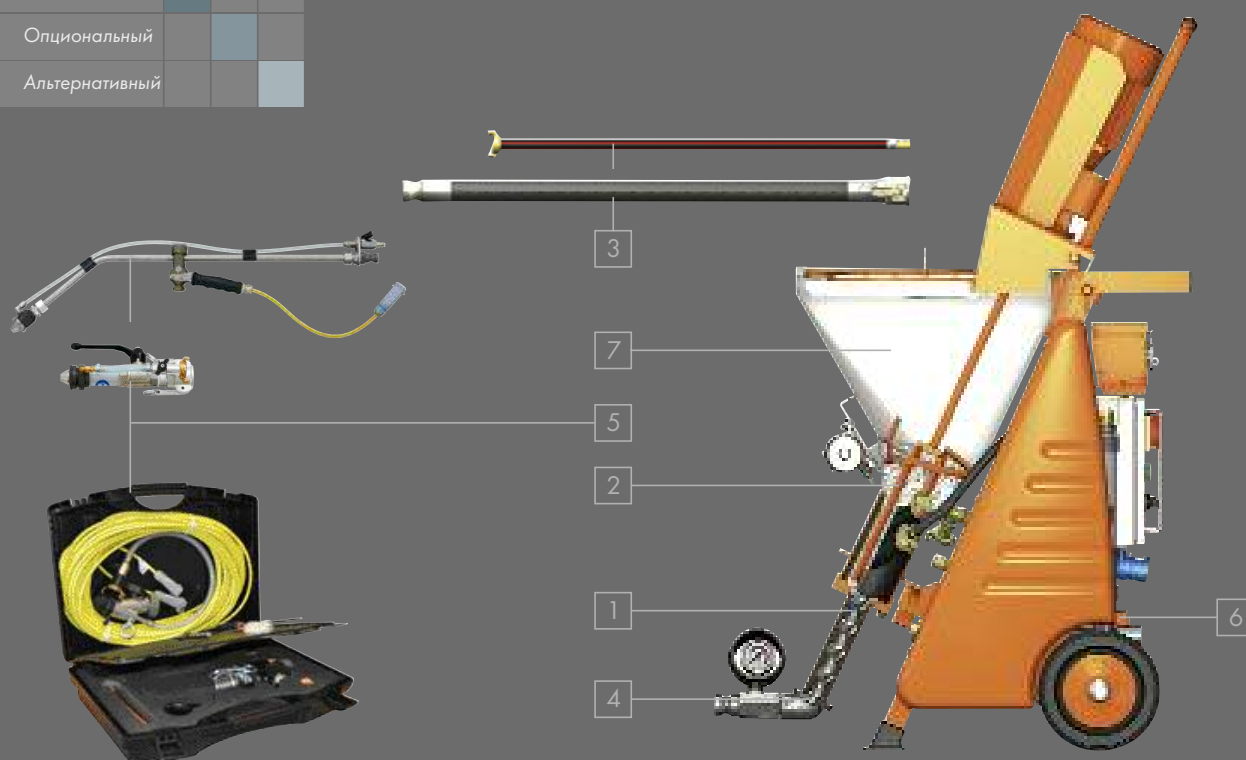

Артикул 00 24 64 44 RITMO L FC-230 B, 230 В, 1 фаза, 50 Гц, 2,2 кВт							
Области	С	О	А	Артикул	Обозначение	Иллюстрации	
1 Насос				00 28 01 81	Ротор В 4-2 L		
				00 28 01 82	Статор В 4-2 L		
2 Смесительная спираль				00 45 79 03	RITMO прямая		
3 Шланги и кабели				00 02 11 03	RONDO DN25 - 5 м		
				00 02 11 01	RONDO DN25 - 15 м		
				20 45 69 31	Кабель дистанционного управления, 25 м Рекомендовано для ZARGOMAT pro и JETSET pro		Н4
5 Растворный пистолет				00 42 00 58	ZARGOMAT pro DN25-360°		Н4
				00 41 89 75	JETSET pro DN25 Ewo	Н4	







Теплоизолирующая штукатурка

Артикул 00 24 64 44 RITMO L FC-230 B, 230 В, 1 фаза, 50 Гц, 2,2 кВт						
Области	С	О	А	Артикул	Обозначение	Иллюстрации
1 Насос				00 29 23 02	Ротор В 4-2 L с цапфой	
				00 28 01 82	Статор В 4-2 L	
2 Смесительная спираль				00 46 36 18	RITMO M/L для легкой штукатурки	
3 Шланги и кабели				00 02 11 03	RONDO DN25 - 5 м	
				00 02 11 01	RONDO DN25 - 15 м	
				00 07 72 40	Воздушный шланг DN9 (3/8") Ewo/Ewo - 5 м	
				00 00 85 21	Воздушный шланг DN9 (3/8") Ewo/Ewo - 16 м	
4 Домешиватель				00 25 11 39	ROTOMIX для В-насоса 2 ступени	
				00 10 22 27	Манометр давления раствора DN25 M DN25 П	
5 Растворный пистолет				00 04 62 26	сжимающий клапан DN25 S14 30° Geka	
				00 17 39 39	сжимающий клапан DN25 S14 30° Geka с точной регулировкой подачи воздуха и функцией продувки	
6 Компрессор				00 07 88 17	COMP R-80 230 В, 1 фаза, 50 Гц,	
7 дополнительный бункер				00 08 97 93	Насадка на бункер для увеличения объема бункера	

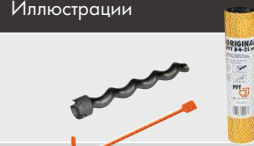
финишная штукатурка, минеральная
финишная штукатурка, пастообразная

RITMO L FC-230 B

Артикул 00 24 64 44 RITMO L FC-230 B, 230 В, 1 фаза, 50 Гц, 2,2 кВт

Области		С	О	А	Артикул	Обозначение	Иллюстрации
1	Насос				00 28 01 81	Ротор В 4-2 L	
					00 28 01 82	Статор В 4-2 L	
2	Смесительная спираль				00 45 79 03	RITMO прямая	
3	Шланги и кабели				00 02 11 03 00 02 11 01	RONDO DN25 - 5 м RONDO DN25 - 15 м	
					00 07 72 40 00 00 85 21	Воздушный шланг DN9 (3/8") Ewo/Ewo - 5 м Воздушный шланг DN9 (3/8") Ewo/Ewo - 16 м	
					20 45 69 29	Кабель дистанционного управления с переключателем - 25 м Рекомендовано для аппарата для финишной штукатурки	
					00 08 80 49	Кабель дистанционного управления, 16 м Рекомендовано для JETSET pro DN25 Ewo	
5	Растворный пистолет				00 23 21 06	Комплект для накрывочной штукатурки	
					00 41 89 75	JETSET pro DN25 Ewo	
6	Компрессор				00 23 31 74	COMP P-400 230 В, 1 фаза, 50 Гц, 	
					00 06 71 03	Управление машиной посредством отдельной системы управления давлением макс. 3 бар Рекомендовано при управлении с помощью сжатого воздуха	
Стандартный							
Оptionальный							
Альтернативный							

01

02

03

04

05

06

07

08

09



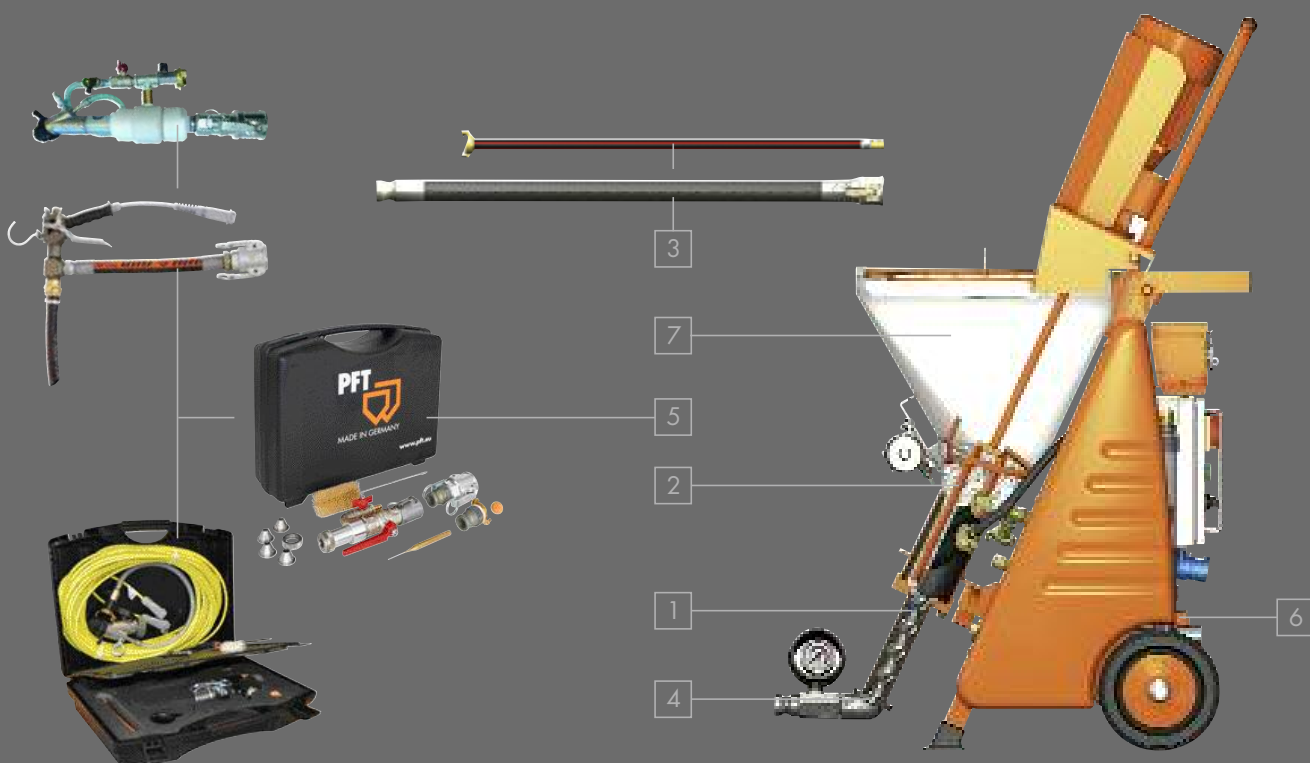



10





Электрокабели и шланги

Артикул	Наименование
20 42 34 20	Силовые кабели 3 x 2,5 мм ² , ВЛУ 2-16 А – 25 м (230 В/1 фаза)
	Больше информации: Страница 281
00 08 73 54	RONDO DN13 – 15 м
00 02 11 03	RONDO DN25 – 5 м
00 11 17 99	RONDO DN25 – 7,5 м
00 02 11 00	RONDO DN25 – 10 м
00 02 11 01	RONDO DN25 – 15 м
00 02 11 02	RONDO DN25 – 20 м
00 02 11 23	RONDO DN35 растворный шланг – 13,3 м
	Больше информации: Со страницы 276

Полезные дополнения

Артикул	Наименование
00 20 12 79	Крышка бункера для материала RITMO M/L
00 08 97 93	Насадка на бункер для увеличения объема бункера до 75 литров для RITMO M/L
00 09 86 56	Пресс для мешков для RITMO M/L
	Больше информации: Со страницы 273
20 45 69 29	Кабель дистанционного управления с выключателем – 25 м 
20 45 69 16	Кабель дистанционного управления с выключателем – 50 м 
20 45 69 31	Силовые Кабель дистанционного управления – 25 м 
	Обратите внимание: Для ZARGOMAT pro, JETSET pro, кабель дистанционного управления с выключателем
	Больше информации: Страница 281
00 42 00 58	ZARGOMAT pro DN25-360° 
00 41 89 75	JETSET pro DN25 Evo 
00 23 21 06	Комплект для накрывочной штукатурки
	Больше информации: Страница 271
00 49 36 86	Водяной насос в качестве всасывающего насоса AV 3000, 230 В, 1 фаза, 50 Гц 0,6 кВт 
	• С индикатором потока
	Обратите внимание: Автономный, независимый от системы управления машины, требуется приемный фильтр с фильтрующей сеткой
00 13 66 19	Приемный фильтр с фильтрующей сеткой
	Больше информации: Со страницы 256

Полезные дополнения

Артикул	Наименование
00 07 88 17	СОМР R-80, 230 В, 1 фаза, 50 Гц, 0,35 кВт 80 л/мин – макс. 1,8 бар с отключением давления 
00 23 31 74	СОМР R-400, 230 В, 1 фаза, 50 Гц, 2,2 кВт 390 л/мин – макс. 10 бар с отключением давления 
Больше информации: Со страницы 259	
20 21 11 00	Водяной шланг DN12 (1/2") Geka/Geka - 5 м
20 21 57 00	Сопло распылителя DN19 (3/4") Geka
00 11 38 56	Промывочный шланг DN10 Geka - 11 м Для быстрой и простой очистки рукавов подачи раствора RONDO
20 21 68 02	Прибор для контроля давления, DN25 М
20 10 43 01	Труба для проверки консистенции, DN25 М
Больше информации: Раздел 8	

01

02

03

04

05

06

07

08

09

10

Запасные части

Артикул	Наименование	Упаковочная единица
---------	--------------	---------------------

Машина

20 20 63 21	Винт М10 для защитной решетки	
00 22 66 90	Гайка с буртиком для защитной решетки	
20 10 29 10	Кулачковый захват с болтами	
00 00 82 54	Колесо	
00 06 60 22	Резиновая ножка	

Водопроводящие детали

20 18 60 00	Расходомер воды 31,5–315 л/час	
00 07 32 01	Расходомер воды 75–750 л/час	
20 15 20 00	Грязеулавливающий фильтр в муфте Geka	10
20 15 28 01	Катушка электромагнита	
00 25 07 52	Водопроводная арматура, в сборе	
20 20 17 00	Уплотнение муфты Geka	50

Детали, по которым проходит раствор, влажный

20 20 05 00	Зажимной рычаг для муфты для раствора	
20 20 06 00	Зажимной штифт для муфты для раствора	20
00 09 90 88	Манометр для измерения давления раствора (только манометр)	
00 06 62 69	Вал очистителя	
00 06 62 65	Очиститель смесительной башни	

Детали, по которым проходит раствор (сухой)

00 45 79 03	Смесительная спираль RITMO, прямая	
00 08 75 99	Резиновая зона смешивания	

Воздухопроводящие детали

00 07 88 17	Комплект дооснащения COMP R-80 с воздушной арматурой, в сборе	
00 08 75 47	Комплект фильтров для компрессора COMP R-80	
00 15 33 26	Комплект фильтров для компрессора COMP P-400	

BLA
2-16

RITMO XL



Артикул

Наименование

00 18 64 78

RITMO XL – с подкачивающим насосом
400 В, 3 фазы, 50 Гц, 5,5 кВтRED
5-32**Базовая комплектация:**

- Привод насоса 5,5 кВт, 400 об/мин
- бункер для материала, вместимость: 70 литров ~ 2,5 мешка**
- Регулируемая высота заполнения
- Подходит для материала в ведрах или мешках
- Коническая смесительная труба для оптимального потока материала
- Управляющее напряжение 42 В для максимальной эксплуатационной безопасности
- Совместимость с кабелем дистанционного управления
- Выход раствора, DN25 П, с манометром для измерения давления
- НОВИНКА! Нагнетательный фланец для улучшенного потока материала, увеличивает срок службы ротора/статора
- Смесительная башня с резиновой зоной смешивания для легкой очистки, со сменным фланцем для D- и R-насос
- Обратите внимание: Комплект поставки: Всасывающий и напорный фланцы для D-насоса
- Ящик с инструментами с базовыми комплектующими
- Очиститель смесительной башни с валом очистителя
- Подключение воды DN12 (1/2"), необходимое рабочее давление 2,5 бар
- Высокая производительность
- Удобный, компактный, передвижной
- Очень просто разбирается на три модуля
- Настраиваемая интенсивность смешивания благодаря двум входам воды
- Производительность аналогична производительности G 4, но с пониженным пусковым током (без лопастного барабана)
- Подключения в распределительном шкафу



RITMO XL

RED
5-32RED
4-16RED
4-16

H4

Расширенный объем поставки

- Водяной насос в качестве подкачивающего насоса AV 700, 400 В, 3 фазы, 50 Гц, 0,5 кВт
- Расходомер воды 150–1500 л/час
- RONDO DN25 – 10 м, Шланг высокого давления, с муфтами
- Воздушный шланг DN12 (1/2") Ewo/Geka – 11 м
- Чистящий инструмент для очистки шланга материала DN25 П | Geka
- Растворный пистолет DN25-360° S14 200 Geka
- Воздушный компрессор COMP M-250, 400 В, 3 фазы, 50 Гц, 0,9 кВт, 133 л/мин с управлением давлением

RED
4-16**Производительность — насосный узел**

- Ротор D 6–3 / Статор TWISTER D 6–3
- Производительность насоса*: 20 л/мин, 30 бар, 50 м дальность подачи для шпатлевочных масс, 30 м – для штукатурного раствора

www.youtube.com/knaupftEN

* Ориентировочные значения в зависимости от качества, состава и консистенции материала, исполнения и состояния машины, диаметра шланга для подачи и высоты подачи. Кроме того, важное значение имеют указания производителя материала.

** Вместимость мешка 30 кг

01

02

03

04

05

06

07

08

09

10



Рекомендованные принадлежности/оснащение для

Клеевой раствор

Смесь для заполнения швов

RITMO XL

RITMO XL FC-230/400 В (400 В)

Артикул 00 18 64 78 RITMO XL, 400 В, 3 фазы, 50 Гц, 5,5 кВт Артикул 00 19 78 21 RITMO XL FC-230/400 В (400 В), 230/400 В, 1 фаза/3 фазы, 50 Гц, 5,5 кВт						
Области	С	О	А	Артикул	Обозначение	Иллюстрации
1 Насос				20 11 43 20	Ротор D 4-3 с цапфой	
				00 01 05 43	Статор TWISTER D 4-3 PIN	
2 Смесительная спираль				00 17 33 53	RITMO XL прямая	
3 Шланги и кабели				00 02 11 00	RONDO DN25 - 10 м	
				20 45 69 31	Кабель дистанционного управления, 25 м Рекомендовано для ZARGOMAT pro и JETSET pro	H4
4 Домешиватель				20 11 80 00	ROТОMIX для D-насоса	
				00 10 22 28	Манометр давления раствора DN35 П DN35 М	
				20 20 03 30	Переходник DN35 П DN25 П NW24	
5 Растворный пистолет				00 42 00 58	ZARGOMAT pro DN25-360°	H4
				00 41 89 75	JETSET pro DN25 Ewo	H4

Легкая штукатурка

Артикул 00 18 64 78 RITMO XL, 400 В, 3 фазы, 50 Гц, 5,5 кВт Артикул 00 19 78 21 RITMO XL FC-230/400 В (400 В), 230/400 В, 1 фаза/3 фазы, 50 Гц, 5,5 кВт						
Области	С	О	А	Артикул	Обозначение	Иллюстрации
1 Насос				00 23 79 08	Ротор D 6-3	
				00 00 78 99	Статор TWISTER D 6-3 PIN	
2 Смесительная спираль				00 28 73 13	RITMO XL для легкой штукатурки	
3 Шланги и кабели				00 02 11 00	RONDO DN25 - 10 м	
				20 21 16 00	Воздушный шланг DN12 (1/2") Ewo/Geka - 11 м	
5 Растворный пистолет				00 13 66 24	DN25-360° S14 200 Geka	
				00 20 64 40	DN25-360° S14 600-30° Geka	
				00 24 70 18	DN25-360° S14 900-30° Geka	
				00 24 70 22	DN25-360° S14 1200-30° Geka	
6 Компрессор				00 41 48 66	COMP M-250 400 В, 3 фазы, 50 Гц	RED 4-16
				20 13 00 17	COMP M-250 Handy 400 В, 3 фазы, 50 Гц	RED 4-16

Огнезащитный строительный раствор
Гипсовая/гипсово-известковая штукатурка
Известково-цементная штукатурка < 3 мм

RITMO XL
RITMO XL FC-230/400 В (400 В)

Артикул 00 18 64 78 RITMO XL, 400 В, 3 фазы, 50 Гц, 5,5 кВт

Артикул 00 19 78 21 RITMO XL FC-230/400 В (400 В), 230/400 В, 1 фаза/3 фазы, 50 Гц, 5,5 кВт

Области	С	О	А	Артикул	Обозначение	Иллюстрации
1 Насос				00 23 79 08	Ротор D 6-3	
				00 00 78 99	Статор TWISTER D 6-3 PIN	
2 Смесительная спираль				00 17 33 53	RITMO XL прямая	
3 Шланги и кабели				00 02 11 00	RONDO DN25 - 10 м	
				20 21 16 00	Воздушный шланг DN12 (1/2") Ewo/Geka - 11 м	
5 Растворный пистолет				00 13 66 24	DN25-360° S14 200 Geka	
				00 20 64 40	DN25-360° S14 600-30° Geka	
				00 24 70 18	DN25-360° S14 900-30° Geka	
				00 24 70 22	DN25-360° S14 1200-30° Geka	
6 Компрессор				00 41 48 66	COMP M-250 400 В, 3 фазы, 50 Гц	
				20 13 00 17	COMP M-250 Handy 400 В, 3 фазы, 50 Гц	
Стандартный						
Оptionальный						
Альтернативный						

01

02

03

04

05

06

07

08







09

10

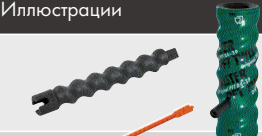

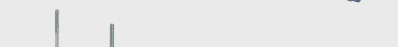
Артикул 00 18 64 78 RITMO XL, 400 В, 3 фазы, 50 Гц, 5,5 кВт

Артикул 00 19 78 21 RITMO XL FC-230/400 В (400 В), 230/400 В, 1 фаза/3 фазы, 50 Гц, 5,5 кВт

Области	С	О	А	Артикул	Обозначение	Иллюстрации
1 Насос				20 11 43 20	Ротор D 4-3 с цапфой	
				00 01 05 43	Статор TWISTER D 4-3 PIN	
2 Смесительная спираль				00 17 33 53	RITMO XL прямая	
3 Шланги и кабели				00 02 11 00	RONDO DN25 - 10 м	
				20 21 16 00	Воздушный шланг DN12 (1/2") Ewo/Geka - 11 м Рекомендовано для растворного пистолета для декоративной штукатурки	
				00 00 85 21	Воздушный шланг DN9 (3/8") Ewo/Ewo - 16 м Рекомендовано для JETSET pro DN25 Ewo	
				20 45 69 29	Кабель дистанционного управления с переключателем - 25 м Рекомендовано для аппарата для финишной штукатурки	
4 Домешиватель				00 08 80 49	Кабель дистанционного управления, 16 м Рекомендовано для JETSET pro DN25 Ewo	
				20 11 80 00	ROТОMIX для D-насоса	
				00 10 22 28	Манометр давления раствора DN35 П DN35 М	
5 Растворный пистолет				20 20 03 30	Переходник DN35 П DN25 П NW24	
				20 19 59 00	декоративной штукатурка DN25 VA10 100 Geka	
				00 02 12 19	Развертка для очистки вентиляционных отверстий Рекомендовано для декоративной штукатурки	
6 Компрессор				00 41 89 75	JETSET pro DN25 Ewo	
				00 23 31 74	COMP P-400 230 В, 1 фаза, 50 Гц, 	
				00 20 64 04	COMP P-600 400 В, 3 фазы, 50 Гц, 	
			00 06 71 03	Управление машиной посредством отдельной системы управления давлением макс. 3 бар Рекомендовано при управлении с помощью сжатого воздуха		

Известково-цементная штукатурка > 3 мм





RITMO XL

Декоративная штукатурка

RITMO XL FC-230/400 В (400 В)

Артикул 00 18 64 78 RITMO XL, 400 В, 3 фазы, 50 Гц, 5,5 кВт

Артикул 00 19 78 21 RITMO XL FC-230/400 В (400 В), 230/400 В, 1 фаза/3 фазы, 50 Гц, 5,5 кВт

Области	С	О	А	Артикул	Обозначение	Иллюстрации
1 Насос				20 11 47 00	Ротор D 8-1,5	
				20 11 64 00	Статор D 8-1,5	
				00 52 60 14	Обжимная муфта D-насос 270 мм	
2 Смесительная спираль				00 17 33 53	RITMO XL прямая	
3 Шланги и кабели				00 02 11 04	RONDO DN35 - 10 м	
				20 21 16 00	Воздушный шланг DN12 (1/2") Ewo/Geka - 11 м	
5 Растворный пистолет				20 19 60 00	DN35 S14 Geka с функцией продувки	
				00 00 69 28	DN35 S14 Geka	
6 Компрессор				00 41 48 66	COMP M-250 400 В, 3 фазы, 50 Гц	
				20 13 00 17	COMP M-250 Handy 400 В, 3 фазы, 50 Гц	
Стандартный						
Оptionальный						
Альтернативный						

01

02

03

04

05

06

07

08

09

10

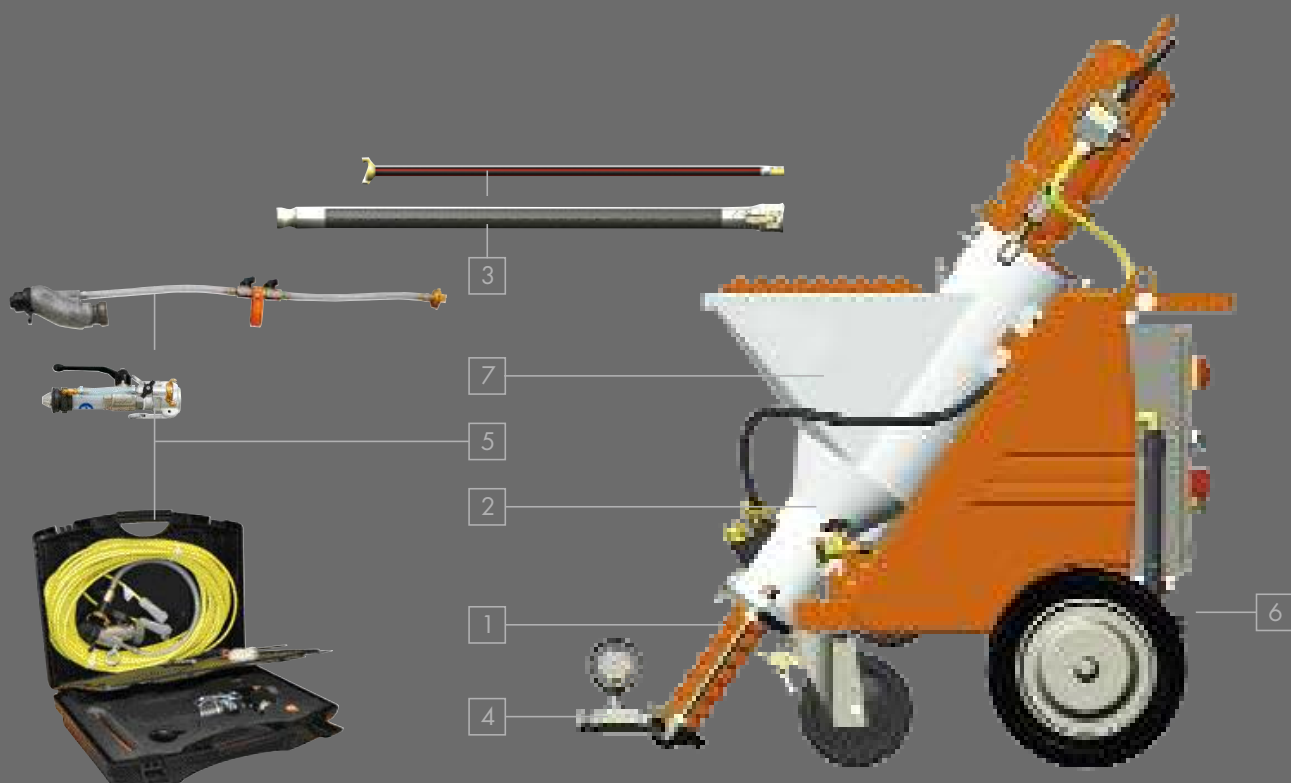

Рекомендованные принадлежности/оснащение для

Глиняная штукатурка, сухая

RITMO XL

RITMO XL FC-230/400 В (400 В)

Артикул 00 18 64 78 RITMO XL, 400 В, 3 фазы, 50 Гц, 5,5 кВт

Артикул 00 19 78 21 RITMO XL FC-230/400 В (400 В), 230/400 В, 1 фаза/3 фазы, 50 Гц, 5,5 кВт

Области	С	О	А	Артикул	Обозначение	Иллюстрации
1 Насос				00 23 79 08	Ротор D 6-3	
				00 00 78 99	Статор TWISTER D 6-3 PIN	
2 Смесительная спираль				00 17 33 53	RITMO XL прямая	
3 Шланги и кабели				00 02 11 00	RONDO DN25 - 10 м	
				20 21 16 00	Воздушный шланг DN12 (1/2") Ewo/Geka - 11 м	
5 Растворный пистолет				00 13 66 24	DN25-360° S14 200 Geka	
6 Компрессор				00 41 48 66	COMP M-250 400 В, 3 фазы, 50 Гц	
				20 13 00 17	COMP M-250 Handy 400 В, 3 фазы, 50 Гц	

Наливной самовыравнивающийся пол 60 л/мин

Артикул 00 18 64 78 RITMO XL, 400 В, 3 фазы, 50 Гц, 5,5 кВт

Артикул 00 19 78 21 RITMO XL FC-230/400 В (400 В), 230/400 В, 1 фаза/3 фазы, 50 Гц, 5,5 кВт

Области	С	О	А	Артикул	Обозначение	Иллюстрации
1 Насос				20 11 48 10	Ротор R7-1,5 с цапфой	
				20 11 62 00	Статор R7-1,5	
				20 11 78 00	Обжимная муфта R-насоса 270 мм	
2 Смесительная спираль				00 22 21 96	RITMO XL, штукатурка	
				00 19 52 43	Всасывающий фланец R-насоса	
3 Шланги и кабели				00 02 12 73	RONDO DN35 растворный шланг - 20 м	
				00 02 11 19	RONDO DN35 - 13,3 м	
				00 11 38 56	Промывочный шланг DN10 Geka - 11 м	
				20 45 69 16	Кабель дистанционного управления с переключателем - 50 м	
4 Домешиватель				20 11 80 50	ROТОMIX для R-насоса	
				00 47 53 21	Манометр давления раствора DN35 М DN35 П	
7 дополнительный бункер				00 20 18 70	Насадка на бункер для увеличения объема бункера	

финишная штукатурка, минеральная

RITMO XL

RITMO XL FC-230/400 В (400 В)

Артикул 00 18 64 78 RITMO XL, 400 В, 3 фазы, 50 Гц, 5,5 кВт

Артикул 00 19 78 21 RITMO XL FC-230/400 В (400 В), 230/400 В, 1 фаза/3 фазы, 50 Гц, 5,5 кВт

Области	С	О	А	Артикул	Обозначение	Иллюстрации
1 Насос				20 11 43 10	Ротор D 4-3	
				00 01 05 43	Статор TWISTER D 4-3 PIN	
				20 11 49 30	Ротор D 3-4	
				20 11 61 00	Статор D 3-4	
				00 52 60 14	Обжимная муфта D-насос 270 мм	
2 Смесительная спираль				00 17 33 53	RITMO XL прямая	
3 Шланги и кабели				00 02 11 00	RONDO DN25 - 10 м	
				00 00 85 21	Воздушный шланг DN9 (3/8") Ewo/Ewo - 16 м Рекомендовано для JETSET pro DN25 Ewo и распылителя для накрывочной штукатурки	
				20 45 69 29	Кабель дистанционного управления с переключателем - 25 м Рекомендовано для аппарата для финишной штукатурки	
				00 08 80 49	Кабель дистанционного управления, 16 м Рекомендовано для JETSET pro DN25 Ewo	
5 Растворный пистолет				00 23 21 06	Комплект для накрывочной штукатурки	
				00 41 89 75	JETSET pro DN25 Ewo	
6 Компрессор				00 23 31 74	COMP P-400 230 В, 1 фаза, 50 Гц, BLU 2-16	
				00 20 64 04	COMP P-600 400 В, 3 фазы, 50 Гц, RED 4-16	
				00 06 71 03	Управление машиной посредством отдельной системы управления давлением макс. 3 бар Рекомендовано при управлении с помощью сжатого воздуха	
Стандартный						
Оptionальный						
Альтернативный						

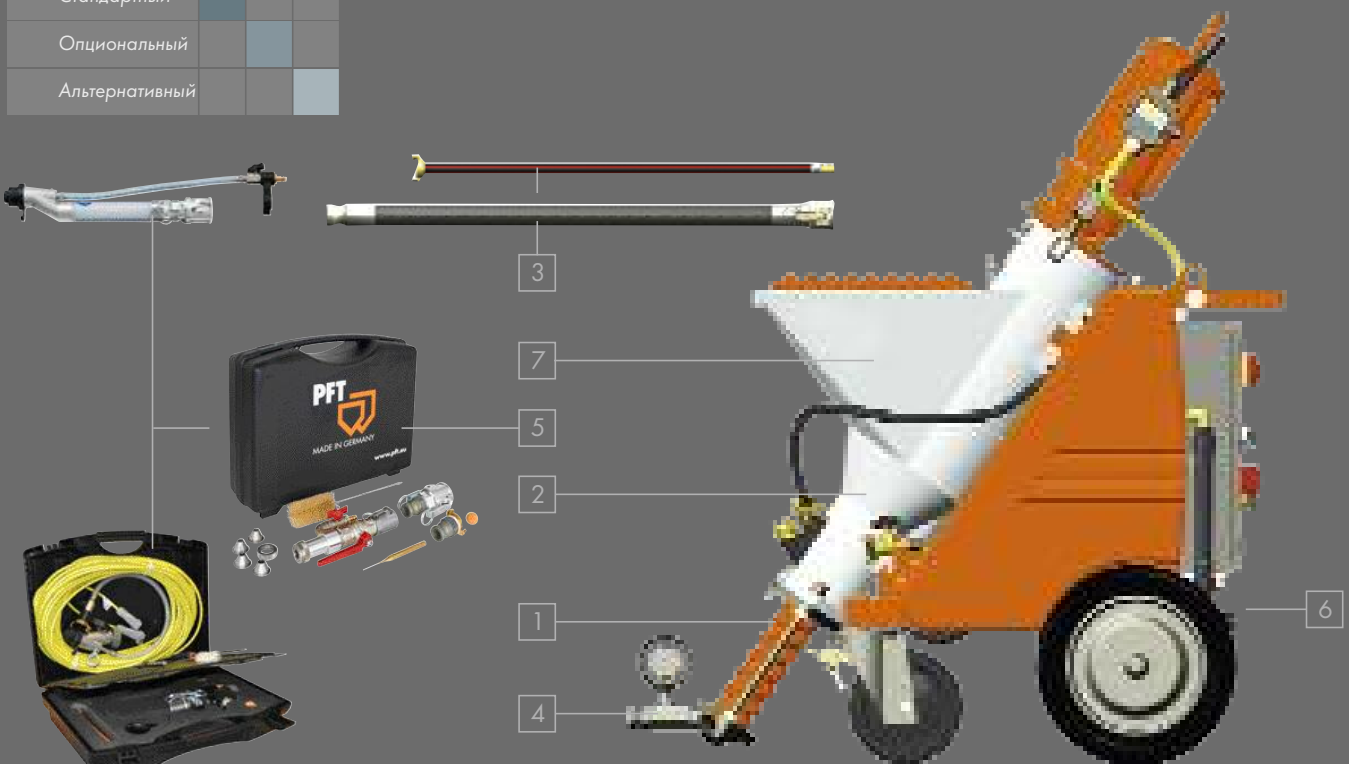

01

02

03

04

05

06

07

08

09

10

Рекомендованные принадлежности/оснащение для

Теплоизолирующая штукатурка

RITMO XL

RITMO XL FC-230/400 В (400 В)

Артикул 00 18 64 78 RITMO XL, 400 В, 3 фазы, 50 Гц, 5,5 кВт Артикул 00 19 78 21 RITMO XL FC-230/400 В (400 В), 230/400 В, 1 фаза/3 фазы, 50 Гц, 5,5 кВт						
Области	С	О	А	Артикул	Обозначение	Иллюстрации
1 Насос				20 11 47 20	Ротор D 8-1,5 с цапфой	
				00 01 09 05	Статор TWISTER D 8-1,5 PIN	
2 Смесительная спираль				00 21 24 85	RITMO XL для теплоизолирующей штукатурки	
3 Шланги и кабели				00 02 11 00	RONDO DN25 - 10 м	
				20 21 16 00	Воздушный шланг DN12 (1/2") Ewo/Geka - 11 м	
4 Домешиватель				20 11 84 00	ROTOQUIRL для D-насоса	
				00 10 22 28	Манометр давления раствора DN35 П DN35 М	
				20 20 03 30	Переходник DN35 П DN25 П NW24	
5 Растворный пистолет				00 04 62 26	сжимающий клапан DN25 S14 30° Geka	
				00 17 39 39	сжимающий клапан DN25 S14 30° Geka с точной регулировкой подачи воздуха и функцией продувки	
				00 04 63 96	Шаровой кран DN25 S12 100 Geka	
6 Компрессор				00 41 48 66	COMP M-250 400 В, 3 фазы, 50 Гц BLU 2-16	
				20 13 00 17	COMP M-250 Handy 400 В, 3 фазы, 50 Гц RED 4-16	
7 дополнительный бункер				00 20 18 70	Насадка на бункер для увеличения объема бункера	

Раствор для кладки

Артикул 00 18 64 78 RITMO XL, 400 В, 3 фазы, 50 Гц, 5,5 кВт Артикул 00 19 78 21 RITMO XL FC-230/400 В (400 В), 230/400 В, 1 фаза/3 фазы, 50 Гц, 5,5 кВт						
Области	С	О	А	Артикул	Обозначение	Иллюстрации
1 Насос				20 11 48 50	Ротор R7-2,5 с цапфой	
				20 11 63 50	Статор R 7 - 2,5	
				20 11 78 00	Обжимная муфта R-насоса 270 мм	
2 Смесительная спираль				00 17 33 53	RITMO XL прямая	
				00 19 52 43	Всасывающий фланец R-насоса	
3 Шланги и кабели				00 02 11 19	RONDO DN35 - 13,3 м	
				20 45 69 15	Кабель дистанционного управления с переключателем - 25 м H4	
4 Домешиватель				20 11 80 50	RO TOMIX для R-насоса	
				00 10 22 28	Манометр давления раствора DN35 П DN35 М	
				20 20 07 95	Переходник DN35 П 1 1/4" Внутр. резьба	
5 Растворный пистолет				20 19 52 00	Сопло для кладочного раствора 180 мм	

RITMO XL FC-230B



Артикул

Наименование

00 1978 19

RITMO XL FC-230B

230 В, 1 фаза, 50 Гц, 4 кВт

**Базовая комплектация:**

- Привод насоса 4 кВт, 8–400 об/мин
- бункер для материала, вместимость: 70 литров ~ 2,5 мешка**
- Регулируемая высота заполнения
- Подходит для материала в ведрах или мешках
- Коническая смесительная труба для оптимального потока материала
- Управляющее напряжение 42 В для максимальной эксплуатационной безопас
- Совместимость с кабелем дистанционного управления
- Выход раствора, DN25 П, с манометром для измерения давления
- Смесительная башня с резиновой зоной смешивания для легкой очистки, со сменным фланцем для D-насос
- Ящик с инструментами с базовыми комплектующими
- Очиститель смесительной башни с валом очистителя
- Подключение воды DN12 (1/2"), необходимое рабочее давление 2,5 бар
- Частотный преобразователь (FC) для плавного регулирования скорости вращения и усиления крутящего момента
- Эффективная и надежная работа бытовым электропитанием
- Пониженный пусковой ток
- Удобный, компактный, передвижной
- Очень просто разбирается на три модуля
- Настраиваемая интенсивность смешивания благодаря двум входам воды
- Подключения в распределительном шкафу



RITMO XL FC-230B

**Расширенный объем поставки**

- Расходомер воды 150–1500 л/час
- RONDO DN25 – 10 м, Шланг высокого давления, с муфтами
- Воздушный шланг Ewo/Geka DN12 (1/2") – 11 м
- Чистящий инструмент для очистки шланга материала DN25 П | Geka
- Растворный пистолет DN25-360° S14 200 Geka
- Воздушный компрессор COMP P-200, 230 В, 1 фаза, 50 Гц, 0,5 200 л/мин с управлением давлением
- Силовые кабели 3 x 2,5 мм², BLU 3-16 | BLU 2-16 A – 25 м

Производительность — насосный узел

- Ротор SD 6–3 slimline / статор SD 6–3 slimline
- Производительность насоса*: 18 л/мин, 25 бар, 30 м дальность подачи для шпатлевочных масс, 15 м – для штукатурного раствора



www.youtube.com/
knaufpfEN



* Ориентировочные значения в зависимости от качества, состава и консистенции материала, исполнения и состояния машины, диаметра шланга для подачи и высоты подачи. Кроме того, важное значение имеют указания производителя материала. ** Вместимость мешка 30 кг

Рекомендованные принадлежности/оснащение для

Клеевой раствор

Смесь для заполнения швов

RITMO XL FC-230 В

RITMO XL FC-230/400 В (230 В)

Артикул 00 19 78 19 RITMO XL FC-230 В, 1 фаза, 50 Гц, 4 кВт Артикул 00 19 78 21 RITMO XL FC-230/400 В (230 В), 230/400 В, 1 фаза/3 фазы, 50 Гц, 5,5 кВт						
Области	С	О	А	Артикул	Обозначение	Иллюстрации
1				00 40 62 88	Ротор SD 6-3 slimline	
				00 40 62 89	Статор SD 6-3 slimline	
2				00 17 33 53	RITMO XL прямая	
				00 02 11 00	RONDO DN25 - 10 м	
3				20 21 16 00	Воздушный шланг DN12 (1/2") Ewo/Geka - 11 м	
				20 45 69 31	Кабель дистанционного управления, 25 м Рекомендовано для ZARGOMAT pro и JETSET pro	
				00 42 00 58	ZARGOMAT pro DN25-360°	
5				00 41 89 75	JETSET pro DN25 Ewo	

Легкая штукатурка





Артикул 00 19 78 19 RITMO XL FC-230 В, 1 фаза, 50 Гц, 4 кВт Артикул 00 19 78 21 RITMO XL FC-230/400 В (230 В), 230/400 В, 1 фаза/3 фазы, 50 Гц, 5,5 кВт						
Области	С	О	А	Артикул	Обозначение	Иллюстрации
1				00 40 62 88	Ротор SD 6-3 slimline	
				00 40 62 89	Статор SD 6-3 slimline	
2				00 28 73 13	RITMO XL для легкой штукатурки	
				00 02 11 00	RONDO DN25 - 10 м	
3				20 21 16 00	Воздушный шланг DN12 (1/2") Ewo/Geka - 11 м	
				00 13 66 24	DN25-360° S14 200 Geka	
				00 20 64 40	DN25-360° S14 600-30° Geka	
5				00 24 70 18	DN25-360° S14 900-30° Geka	
				00 24 70 22	DN25-360° S14 1200-30° Geka	
				00 19 62 21	COMP P-200 230 В, 1 фаза, 50 Гц,	

Огнезащитный строительный раствор
Гипсовая/гипсово-известковая штукатурка
Известково-цементная штукатурка < 3 мм
Глиняная штукатурка, сухая

RITMO XL FC-230 В
RITMO XL FC-230/400 В (230 В)

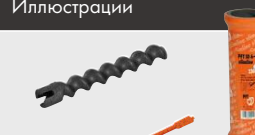
Артикул 00 19 78 19 RITMO XL FC-230 В, 1 фаза, 50 Гц, 4 кВт

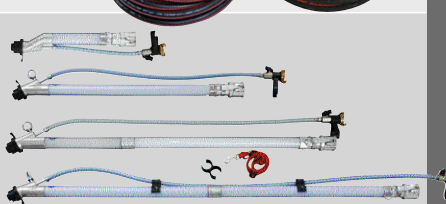
Артикул 00 19 78 21 RITMO XL FC-230/400 В (230 В), 230/400 В, 1 фаза/3 фазы, 50 Гц, 5,5 кВт

Области	С	О	А	Артикул	Обозначение	Иллюстрации
1 Насос				00 40 62 88	Ротор SD 6-3 slimline	
				00 40 62 89	Статор SD 6-3 slimline	
2 Смесительная спираль				00 17 33 53	RITMO XL прямая	
3 Шланги и кабели				00 02 11 00	RONDO DN25 - 10 м	
				20 21 16 00	Воздушный шланг DN12 (1/2") Ewo/Geka - 11 м	
5 Растворный пистолет				00 13 66 24	DN25-360° S14 200 Geka	
				00 20 64 40	DN25-360° S14 600-30° Geka	
				00 24 70 18	DN25-360° S14 900-30° Geka	
				00 24 70 22	DN25-360° S14 1200-30° Geka	
6 Компрессор				00 19 62 21	COMP P-200 230 В, 1 фаза, 50 Гц, 	
Стандартный						
Опциональный						
Альтернативный						

01

02

03

04

05

06

07

08

09

10







Теплоизолирующая штукатурка

RITMO XL FC-230 B

RITMO XL FC-230/400 B (230 B)

Артикул 00 19 78 19 RITMO XL FC-230 B, 1 фаза, 50 Гц, 4 кВт

Артикул 00 19 78 21 RITMO XL FC-230/400 B (230 B), 230/400 B, 1 фаза/3 фазы, 50 Гц, 5,5 кВт



Области	С	О	A	Артикул	Обозначение	Иллюстрации
1				00 40 62 88	Ротор SD 6-3 slimline	
				00 40 62 89	Статор SD 6-3 slimline	
2				00 21 24 85	RITMO XL для теплоизолирующей штукатурки	
3				00 02 11 00	RONDO DN25 - 10 м	
				20 21 16 00	Воздушный шланг DN12 (1/2") Ewo/Geka - 11 м	
5				00 04 62 26	сжимающий клапан DN25 S14 30° Geka	
				00 17 39 39	сжимающий клапан DN25 S14 30° Geka с точной регулировкой подачи воздуха и функцией продувки	
6				00 19 62 21	COMP P-200 230 В, 1 фаза, 50 Гц, 	
7				00 20 18 70	Насадка на бункер для увеличения объема бункера	

Наливные полы

Тонкие наливные полы

Артикул 00 19 78 19 RITMO XL FC-230 B, 1 фаза, 50 Гц, 4 кВт

Артикул 00 19 78 21 RITMO XL FC-230/400 B (230 B), 230/400 B, 1 фаза/3 фазы, 50 Гц, 5,5 кВт

Области	С	О	A	Артикул	Обозначение	Иллюстрации
1				00 40 62 88	Ротор SD 6-3 slimline	
				00 40 62 89	Статор SD 6-3 slimline	
2				00 17 33 53	RITMO XL прямая	
3				00 02 11 00	RONDO DN25 - 10 м	
				20 21 16 00	Воздушный шланг DN12 (1/2") Ewo/Geka - 11 м	
				20 45 69 16	Кабель дистанционного управления с переключателем - 50 м 	







Армирующий раствор

RITMO XL FC-230 B

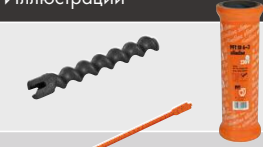
RITMO XL FC-230/400 B (230 B)

Артикул 00 19 78 19 RITMO XL FC-230 B, 1 фаза, 50 Гц, 4 кВт

Артикул 00 19 78 21 RITMO XL FC-230/400 B (230 B), 230/400 B, 1 фаза/3 фазы, 50 Гц, 5,5 кВт

Области	С	О	А	Артикул	Обозначение	Иллюстрации
1 Насос				00 40 62 88	Ротор SD 6-3 slimline	
				00 40 62 89	Статор SD 6-3 slimline	
2 Смесительная спираль				00 17 33 53	RITMO XL прямая	
3 Шланги и кабели				00 02 11 00	RONDO DN25 - 10 м	
				20 21 16 00	Воздушный шланг DN12 (1/2") Ewo/Geka - 11 м Рекомендовано для растворного пистолета для декоративной штукатурки	
				00 00 85 21	Воздушный шланг DN9 (3/8") Ewo/Ewo - 16 м Рекомендовано для JETSET pro DN25 Ewo	
				20 45 69 29	Кабель дистанционного управления с переключателем - 25 м Рекомендовано для аппарата для финишной штукатурки	
5 Растворный пистолет				00 08 80 49	Кабель дистанционного управления, 16 м Рекомендовано для JETSET pro DN25 Ewo	
				20 19 59 00	декоративная штукатурка DN25 VA10 100 Geka	
				00 02 12 19	Развертка для очистки вентиляционных отверстий Рекомендовано для декоративной штукатурки	
6 Компрессор				00 41 89 75	JETSET pro DN25 Ewo	
				00 23 31 74	COMP P-400 230 В, 1 фаза, 50 Гц, 	
				00 06 71 03	Управление машиной посредством отдельной системы управления давлением макс. 3 бар Рекомендовано при управлении с помощью сжатого воздуха	
Стандартный						
Оptionальный						
Альтернативный						

01

02

03

04

05

06

07

08

09

10

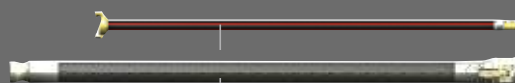

3

7

5

2

1

4



6

Рекомендованные принадлежности/оснащение для

финишная штукатурка, минеральная





RITMO XL FC-230 B

финишная штукатурка, пастообразная

RITMO XL FC-230/400 B (230 B)

Артикул 00 1978 19 RITMO XL FC-230 B, 1 фаза, 50 Гц, 4 кВт

Артикул 00 1978 21 RITMO XL FC-230/400 B (230 B), 230/400 В, 1 фаза/3 фазы, 50 Гц, 5,5 кВт

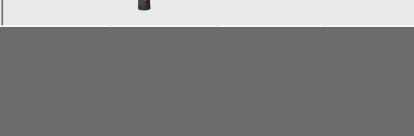
Области	С	О	A	Артикул	Обозначение	Иллюстрации
1 Насос				00 40 62 88	Ротор SD 6-3 slimline	
				00 40 62 89	Статор SD 6-3 slimline	
2 Смесительная спираль				00 17 33 53	RITMO прямая	
3 Шланги и кабели				00 02 11 00	RONDO DN25 - 10 м	
				00 00 85 21	Воздушный шланг DN9 (3/8") Ewo/Ewo - 16 м Рекомендовано для JETSET pro DN25 Ewo и распылителя для накрывочной штукатурки	
				20 45 69 29	Кабель дистанционного управления с переключателем - 25 м Рекомендовано для аппарата для финишной штукатурки	
5 Разварный пистолет				00 08 80 49	Удлинитель кабеля дистанционного управления, 16 м Рекомендовано для JETSET pro DN25 Ewo	
				00 23 21 06	Комплект для накрывочной штукатурки	
6 Компрессор				00 41 89 75	JETSET pro DN25 Ewo	
				00 23 31 74	COMP P-400 230 В, 1 фаза, 50 Гц, 	
				00 06 71 03	Управление машиной посредством отдельной системы управления давлением макс. 3 бар Рекомендовано при управлении с помощью сжатого воздуха	
Стандартный						
Опциональный						
Альтернативный						

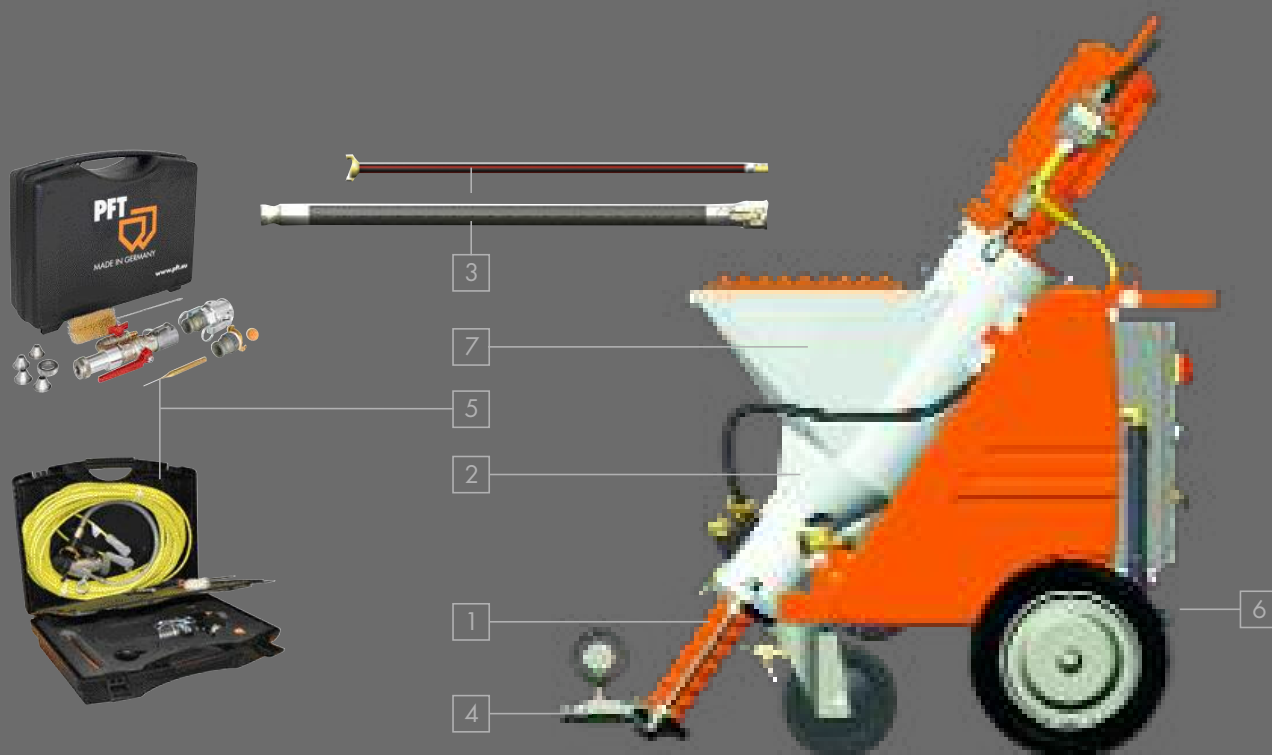

RITMO XL FC-230/400 B



Артикул

Наименование

00 19 78 21

RITMO XL FC-230/400 B

230/400 В, 1/3 фазы, 50 Гц, 5,5 кВт



Базовая комплектация:

- Привод насоса 5,5 кВт, 400 об/мин
- бункер для материала, вместимость: 70 литров ~ 2,5 мешка**
- Регулируемая высота заполнения
- Подходит для материала в ведрах или мешках
- Коническая смесительная труба для оптимального потока материала
- Управляющее напряжение 42 В для максимальной эксплуатационной безопасности
- Совместимость с кабелем дистанционного управления
- Выход раствора, DN25 П, с манометром для измерения давления
- Смесительная башня с резиновой зоной смешивания для легкой очистки, со сменным фланцем для D- и R-насос

Обратите внимание: Только в режиме 400 В. В объем поставки входит только напорный и всасывающий фланцы для D-насос

- Ящик с инструментами с базовыми комплектующими
- Очиститель смесительной башни с валом очистителя
- Подключение воды DN12 (1/2"), необходимое рабочее давление 2,5 бар
- Частотный преобразователь (FC) для плавного регулирования скорости вращения и усиления крутящего момента

Обратите внимание: Только в режиме 230 В.

- Эффективная и надежная работа бытовым электропитанием
- Удобный, компактный, передвижной
- Очень просто разбирается на три модуля
- Настраиваемая интенсивность смешивания благодаря двум входам воды
- Подключения в распределительном шкафу



RITMO XL FC-230/400 B

Расширенный объем поставки

- Расходомер воды 150–1500 л/час
- RONDO DN25 – 10 м, Шланг высокого давления, с муфтами
- Воздушный шланг Ewo/Geka DN12 (1/2") – 11 м
- Чистящий инструмент для очистки шланга материала DN25 П | Geka
- Растворный пистолет DN25-360° S14 200 Geka
- Воздушный компрессор COMP P-200, 230 В, 1 фаза, 0,5 кВт, 200 л/мин с управлением давлением



Производительность — насосный узел

- Ротор SD 6–3 slimline / статор SD 6–3 slimline
- Производительность насоса*: 18 л/мин, 25 бар, 30 м дальность подачи для шпатлевочных масс, 15 м – для штукатурного раствора

Больше информации по областям применения RITMO в режимах 230 и 400 В представлено на страницах 86–87.



www.youtube.com/
knaufpfEN



* Ориентировочные значения в зависимости от качества, состава и консистенции материала, исполнения и состояния машины, диаметра шланга для подачи и высоты подачи. Кроме того, важное значение имеют указания производителя материала.

** Вместимость мешка 30 кг





Электрокабели и шланги

Артикул	Наименование
20 42 39 20	Силовые кабели 5 x 4 мм ² , RED 5-32 A - 25 м (400 В/3 фазы)
20 42 39 00	Силовые кабели 5 x 4 мм ² , RED 5-32 A - 50 м (400 В/3 фазы)
00 10 94 40	Силовые кабели 3 x 4 мм ² , BLU 3-32 A - 25 м (230 В/1 фаза)
00 06 33 40	Силовые кабели 5 x 4 мм ² , BLU 3-32 A - 25 м (230 В/3 фазы)
00 06 33 41	Силовые кабели 5 x 4 мм ² , BLU 5-32 A - 50 м (230 В/1 фаза)
20 42 34 20	Силовые кабели 3 x 2,5 мм ² , BLU 3-16 BLU 2-16 A - 25 м (230 В, 1 фаза)
	<i>Больше информации: Страница 281</i>
00 02 11 03	RONDO DN25 - 5 м
00 11 17 99	RONDO DN25 - 7,5 м
00 02 11 00	RONDO DN25 - 10 м
00 02 11 01	RONDO DN25 - 15 м
00 02 11 02	RONDO DN25 - 20 м
00 02 11 06	RONDO DN35 - 4,4 м
00 02 11 04	RONDO DN35 - 10 м
00 02 11 05	RONDO DN35 - 20 м
00 02 11 23	RONDO DN35 растворный шланг - 13,3 м
	<i>Больше информации: Со страницы 276</i>
20 21 16 00	Воздушный шланг DN12 (1/2") Ewo/Geka - 11 м
20 21 16 01	Воздушный шланг DN12 (1/2") Ewo/Geka - 15 м
00 07 72 40	Воздушный шланг DN9 (3/8") Ewo/Ewo - 5 м
00 00 85 21	Воздушный шланг DN9 (3/8") Ewo/Ewo - 16 м
	<i>Больше информации: Страница 279</i>

Полезные дополнения

Артикул	Наименование
00 20 18 70	Насадка на бункер для увеличения объема бункера до 140 литров для RITMO XL
00 20 79 57	Крышка бункера для материала RITMO XL
	<i>Больше информации: Страница 273</i>
20 45 69 29	Кабель дистанционного управления с выключателем - 25 м H4
20 45 69 16	Кабель дистанционного управления с выключателем - 50 м H4
20 45 69 31	Силовые Кабель дистанционного управления - 25 м H4 <i>Обратите внимание: Для ZARGOMAT pro, JETSET pro, кабель дистанционного управления с выключателем</i>
20 45 69 34	Силовые Кабель дистанционного управления - 50 м H4 <i>Обратите внимание: Для ZARGOMAT pro, JETSET pro, кабель дистанционного управления с выключателем</i>
	<i>Больше информации: Страница 281</i>

Полезные дополнения

Артикул	Наименование	
00 42 00 58	ZARGOMAT pro DN25-360°	
00 41 89 75	JETSET pro DN25 Ewo	
00 23 21 06	Комплект для накрывочной штукатурки	
	<i>Больше информации: Страница 271</i>	
00 49 36 86	Водяной насос в качестве всасывающего насоса AV 3000, 230 В 1 фаза, 0,6 кВт	
	• С индикатором потока	
	<i>Обратите внимание: Автономный, независимый от системы управления машины, требуется приемный фильтр с фильтрующей сеткой</i>	
00 13 66 19	Приемный фильтр с фильтрующей сеткой	
	<i>Больше информации: Со страницы 256</i>	
00 41 48 66	СОМР М-250 400 В, 3 фазы, 50 Гц, 0,9 кВт 250 л/мин – макс. 4 бар с отключением давления	
00 19 62 21	СОМР Р-200 230 В, 1 фаза, 50 Гц, 0,5 Вт 200 л/мин – макс. 3,4 бар с отключением давления	
00 23 31 74	СОМР Р-400 230 В, 1 фаза, 50 Гц, 2,2 кВт 390 л/мин – макс. 10 бар с отключением давления	
00 20 64 04	СОМР Р-600 400 В, 3 фазы, 50 Гц, 3 кВт 560 л/мин – макс. 10 бар с отключением давления	
	<i>Больше информации: Со страницы 259</i>	
20 21 11 00	Водяной шланг DN12 (1/2") Geka/Geka – 5 м	
20 21 57 00	Сопло распылителя DN19 (3/4") Geka	
00 11 38 56	Промывочный шланг DN10 Geka – 11 м для быстрой и простой очистки рукавов подачи раствора RONDO	
20 21 68 02	Прибор для контроля давления, DN25 М	
20 10 43 01	Труба для проверки консистенции, DN25 М	
	<i>Больше информации: Раздел 8</i>	

01

02

03

04

05

06

07

08

09

10

Запасные части

Артикул	Наименование	Упаковочная единица
Машина		
00 17 33 57	Защитная решетка	
00 21 45 19	Болт крепления для защитной решетки	
20 10 29 10	Кулачковый захват с болтами	
00 14 66 94	Заднее колесо	
00 00 11 63	Переднее колесо/направляющий ролик	
00 00 11 64	Переднее колесо/направляющий ролик с двойным фиксатором	
Водопроводящие детали		
20 18 50 04	Расходомер воды 150–1500 л/час	
20 15 20 00	Грязеулавливающий фильтр в муфте Geka	10
20 15 28 01	Магнитная катушка 42 В	
00 19 95 98	Водопроводная арматура, в сборе	
20 20 17 00	Уплотнение муфты Geka	50
Детали, по которым проходит раствор, влажный		
20 20 05 00	Зажимной рычаг для муфты для раствора	
20 20 06 00	Зажимные штифты для муфты для раствора	20
00 09 90 88	Манометр для измерения давления раствора (только манометр)	
00 46 76 69	Новинка: нагнетательный фланец rго для D-насоса прямой с PIN внутренняя резьба 1 1/4"	
00 47 35 95	Новинка: нагнетательный фланец rго для R-насоса прямой с PIN внутренняя резьба 1 1/4"	
00 46 76 31	PIN для напорного фланца D- и R-насос	
00 19 49 67	Вал очистителя	
20 10 23 20	Очиститель смесительной башни	
Детали, по которым проходит раствор (сухой)		
00 17 33 53	Смесительная спираль RITMO XL прямая	
00 19 52 32	Резиновая зона смешивания	
Воздухопроводящие детали		
00 19 95 94	Воздухопроводящая арматура, в сборе <i>Обратите внимание: Для RITMO XL FC-230 В</i>	
00 08 75 47	Комплект фильтров для компрессора COMP P-200	
20 13 40 00	Комплект фильтров для компрессора COMP M-250	
00 15 33 26	Комплект фильтров для компрессора COMP P-400	
20 13 01 39	Комплект фильтров для компрессора COMP P-600	

Полная информация приведена в вашем руководстве по эксплуатации или в списке запасных частей продукции PFT.

Мы постоянно работаем над анализом и оптимизацией нашего ассортимента продукции. Наш текущий ассортимент можно найти на сайте www.pft.eu



PFT RITMO серия

Прочность. Компактность. Универсальность.

- Идеальная работа смесителей и насосов
- Простота обслуживания
- Универсальность применения
- Простая и быстрая очистка





Обозначение	BOLERO 400 В, 3 фазы, 50 Гц	BOLERO FC-230B 230 В, 1 фаза, 50 Гц
Артикул	00 23 12 13	00 24 53 37
Область применения	Циклично работающая штукатурная машина для небольшого количества и продолжительного времени смешивания	Циклично работающая штукатурная машина для небольшого количества и продолжительного времени смешивания
Мощность и эффективность	<ul style="list-style-type: none"> • Интенсивное смешивание • Патрубок для очистки в резервуаре для материала • Две фиксированные ступени скорости 	<ul style="list-style-type: none"> • Эффективная и надежная работа бытовым электропитанием • Интенсивное смешивание • Патрубок для очистки в резервуаре для материала • Плавное регулирование скорости
Базовая комплектация		
Электрические характеристики Управляющее напряжение	400 В, 3 фазы, 50 Гц, 2,2 кВт 42 В	230 В, 1 фаза, 50 Гц, 1,9 кВт 42 В
Привод двигателя насоса	1,9 кВт, 181 об/мин	2,2 кВт, 170 об/мин
Смесительная труба	отсутствует	отсутствует
Мешалка	Мешалка BOLERO centro	Мешалка BOLERO centro
Выходной патрубок с манометром для измерения давления	DN35 М	DN35 М
Колеса	2 колеса	2 колеса
Подключение воды	отсутствует	отсутствует
Обслуживание и управление	Пуск/стоп	Пуск/стоп и плавное регулирование скорости вращения
Размеры		
Высота заполнения	950 мм	950 мм
Объем бункера**	68 литров ~ 2,2 мешка	68 литров ~ 2,2 мешка
Длина/ширина/высота	800/700/1 500 мм	800/700/1 500 мм
Общий вес	112 кг	112 кг
Расширенный объем поставки		
Шланг подачи раствора	отсутствует	отсутствует
Наружный вибратор	отсутствует	отсутствует
Водяной насос для повышения давления***	отсутствует	отсутствует
Расходомер воды	отсутствует	отсутствует
Воздушный компрессор	отсутствует	отсутствует
Растворный пистолет	отсутствует	отсутствует
Силовой кабель	отсутствует	отсутствует
Водяной/воздушный шланг	отсутствует	отсутствует
Рабочие характеристики		
Насосный узел*	D 4-2 · 10 л/мин · 20 бар	D 4-2 · 9 л/мин · 20 бар
Дальность подачи*	20 м при DN25 30 м при DN35	20 м при DN25 30 м при DN35

больше информации на стр.

135

134

* Ориентировочные значения в зависимости от качества, состава и консистенции материала, исполнения и состояния машины, диаметра шланга для подачи и высоты подачи. Кроме того, важное значение имеют указания производителя материала.

*** Информация о водяном насосе относится к оборудованию с подкачивающим насосом. Оборудование без подкачивающего насоса («отсутствует») можно легко дооснастить, более подробно об этом: см. со стр. 256

** Вместимость мешка 30 кг



BOLERO FC-230B
230 В, 1 фаза, 60 Гц

00 27 20 24

Циклично работающая штукатурная машина для небольшого количества и продолжительного времени смешивания

- Интенсивное смешивание
- Патрубок для очистки в резервуаре для материала
- Две фиксированные ступени скорости

230 В, 3 фазы, 60 Гц, 2 кВт
42 В



2 кВт, 181 об/мин

отсутствует

Мешалка BOLERO centro

DN35 М

2 колеса

отсутствует

Пуск/стоп

950 мм

68 литров ~ 2,2 мешка

800/700/1 500 мм

112 кг

отсутствует

отсутствует

отсутствует

отсутствует

отсутствует

отсутствует

отсутствует

отсутствует

D 4-2 · 10 л/мин · 20 бар

20 м при DN25
30 м при DN35

**Правильная работа СМЕСИТЕЛЕЙ и НАСОСОВ —
благодаря PFT BOLERO**

Инновационное решение обеспечивает непрерывное смешивание, таким образом материалы, требующие продолжительного времени смешивания, будут обрабатываться надежно и качественно. Машина включается нажатием кнопки и легко транспортируется в место обработки.



BOLERO FC-230B



PFT BOLERO

- Экономичное и маневренное решение для небольших строительных площадках
- Комбинированное оборудование для смешивания, подачи и разбрызгивания с левым и правым вращением
- Точное соблюдение предписанного времени смешивания и набухания раствора
- Ошибки смешивания практически исключены
- Для распыления с помощью воздуха можно использовать компрессор PFT
- Легкая транспортировка
- Две скорости вращения
- Встроенный манометр для измерения давления строительного раствора
- Большие колеса, подходящие для строительной площадки

01

02

03

04

05

06

07

08

09

10

PFT *praktive* – Совет

**Просто, быстро и рационально с
PFT ZARGOMAT pro DN25-360°**

Однозахватный распылитель для рационального нанесения клеевого раствора.

- Быстрое и чистое нанесение материала
- Прочная конструкция, идеально подходящая для строительных площадок
- Быстрая и простая очистка
- Вращающееся соединение обеспечивает удобную работу
- Встроенный переключатель дистанционного управления
- Для всех доступных на рынке смесительных и нагнетательных насосов
- Практичный крючок для подвешивания



ZARGOMAT pro

Мы постоянно работаем над анализом и оптимизацией нашего ассортимента продукции. Наш текущий ассортимент можно найти на сайте www.pft.eu



Артикул

Наименование

00 23 12 13

BOLERO

400 В, 3 фазы, 50 Гц, 1,9 кВт



Базовая комплектация:

- Привод насоса 1,9 кВт, 181 об/мин
- бункер для материала, вместимость: 68 литров ~ 2,2 мешка**
- Регулируемая высота заполнения
- Подходит для материала в ведрах или мешках
- Конический бункер для материала для оптимального потока материала
- Патрубок для очистки в резервуаре для материала
- Управляющее напряжение 42 В для максимальной эксплуатационной безопасности
- Совместимость с кабелем дистанционного управления
- Выход раствора, DN35 М, с манометром для измерения давления
- Всасывающий и напорный фланцы позволяют использовать D-Насосы
- Инструменты с базовыми комплектующими
- Маленький, легкий, удобный, компактный и передвижной
- Гибкая настройка интенсивности смешивания
- Разделение функций смешивания и подачи
- Две ступени смешивания и подачи регулируются выключателем
- Мешалка BOLERO centro
- Подключения в распределительном шкафу H4



BOLERO

Расширенный объем поставки

- Кабель дистанционного управления с переключателем – 0,35 м H4
- Кабель дистанционного управления с переключателем – 25 м H4

Производительность — насосный узел

- Ротор D 4-2/статор D 4-2
- Производительность насоса*: 10 л/мин, 20 бар, 20 м, дальность подачи в DN25, 30 м, дальность подачи в DN35



www.youtube.com/knaufpfEN



* Ориентировочные значения в зависимости от качества, состава и консистенции материала, исполнения и состояния машины, диаметра шланга для подачи и высоты подачи. Кроме того, важное значение имеют указания производителя материала.

** Вместимость мешка 30 кг

BOLERO FC-230B

Артикул

Наименование

00 24 53 37

BOLERO FC-230B

230 В, 1 фаза, 50 Гц, 2,2 кВт

**Базовая комплектация:**

- Привод насоса 2,2 кВт, 170 об/мин
- бункер для материала, вместимость: 68 литров ~ 2,2 мешков**
- Регулируемая высота заполнения
- Подходит для материала в ведрах или мешках
- Конический бункер для материала для оптимального потока материала
- Патрубок для очистки в резервуаре для материала
- Управляющее напряжение 42 В для максимальной эксплуатационной безопасности
- Совместимость с кабелем дистанционного управления
- Выход раствора, DN35 М, с манометром для измерения давления
- Всасывающий и напорный фланцы позволяют использовать насосы D
- Инструменты с базовыми комплектующими
- Эффективная и надежная работа со световым током
- Маленький, легкий, удобный, компактный и передвижной
- Гибкая настройка интенсивности смешивания
- Разделение функций смешивания и подачи
- Частотный преобразователь (FC) для плавного регулирования скорости вращения и усиления крутящего момента
- Подключения в распределительном шкафу H4



BOLERO FC-230B

Расширенный объем поставки

- Кабель дистанционного управления с переключателем – 0,35 м H4
- Кабель дистанционного управления с переключателем – 25 м H4

Производительность — насосный узел

- Ротор D 4-2/статор D 4-2
- Производительность насоса*: 9 л/мин, 20 бар, 20 м, дальность подачи в DN25, 30 м, дальность подачи в DN35



www.youtube.com/knaufpfEN



* Ориентировочные значения в зависимости от качества, состава и консистенции материала, исполнения и состояния машины, диаметра шланга для подачи и высоты подачи. Кроме того, важное значение имеют указания производителя материала.

** Вместимость мешка 30 кг

01

02

03

04

05

06

07

08

09







10

Рекомендованные принадлежности/оснащение для

Раствор для восстановления бетона для небольших ремонтных работ

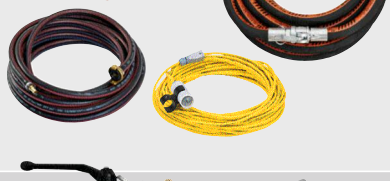
BOLERO
BOLERO FC-230 B

Артикул 00 23 12 13 BOLERO, 400 В, 3 фазы, 50 Гц, 1,9 кВт
Артикул 00 24 53 37 BOLERO FC-230B, 230 В, 1 фаза, 50 Гц, 2,2 кВт

Области	С	О	А	Артикул	Обозначение	Иллюстрации
1 Насос				20 11 40 00	Ротор D 4-2 / 60 super	
				20 11 52 00	Статор D 4-2	
				00 52 60 14	Обжимная муфта D-насос 270 мм	
2 Мешалка				00 47 37 16	BOLERO centro	
3 Шланги и кабели				00 02 11 00	RONDO DN25 - 10 м	
				20 21 16 00	Воздушный шланг DN12 (1/2") Ewo/Geka - 11 м Рекомендовано для растворного пистолета для декоративной штукатурки	
				20 45 69 29	Кабель дистанционного управления с переключателем -25 м Рекомендовано для аппарата для финишной штукатурки	
5 Растворный пистолет				20 19 59 00	декоративной штукатурка DN25 VA10 100 Geka	
				00 02 12 19	Развертка для очистки вентиляционных отверстий Рекомендовано для декоративной штукатурки	
6 Компрессор				00 23 31 74	COMP P-400 230 В, 1 фаза, 50 Гц, 	
				00 20 64 04	COMP P-600 400 В, 3 фазы, 50 Гц, 	

Огнезащитный строительный раствор
Многокомпонентный раствор для заполнения и заливки
Раствор для заливки
Смесь для заполнения швов

BOLERO
BOLERO FC-230 B

Артикул 00 23 12 13 BOLERO, 400 В, 3 фазы, 50 Гц, 1,9 кВт

Артикул 00 24 53 37 BOLERO FC-230B, 230 В, 1 фаза, 50 Гц, 2,2 кВт

Области	С	О	А	Артикул	Обозначение	Иллюстрации
1 Насос				20 11 40 00	Ротор D 4-2 / 60 super	
				20 11 52 00	Статор D 4-2	
				00 52 60 14	Обжимная муфта D-насос 270 мм	
2 Мешалка				00 47 37 16	BOLERO centro	
				00 02 11 00	RONDO DN25 - 10 м	
3 Шланги и кабели				20 45 69 31	Кабель дистанционного управления, 25 м Рекомендовано для ZARGOMAT pro	
				00 42 00 58	ZARGOMAT pro DN25-360°	
5 Растворный пистолет				00 41 89 75	JETSET pro DN25 Evo	
Стандартный						
Оptionальный						
Альтернативный						

01

02

03

04

05

06

07

08

09

10

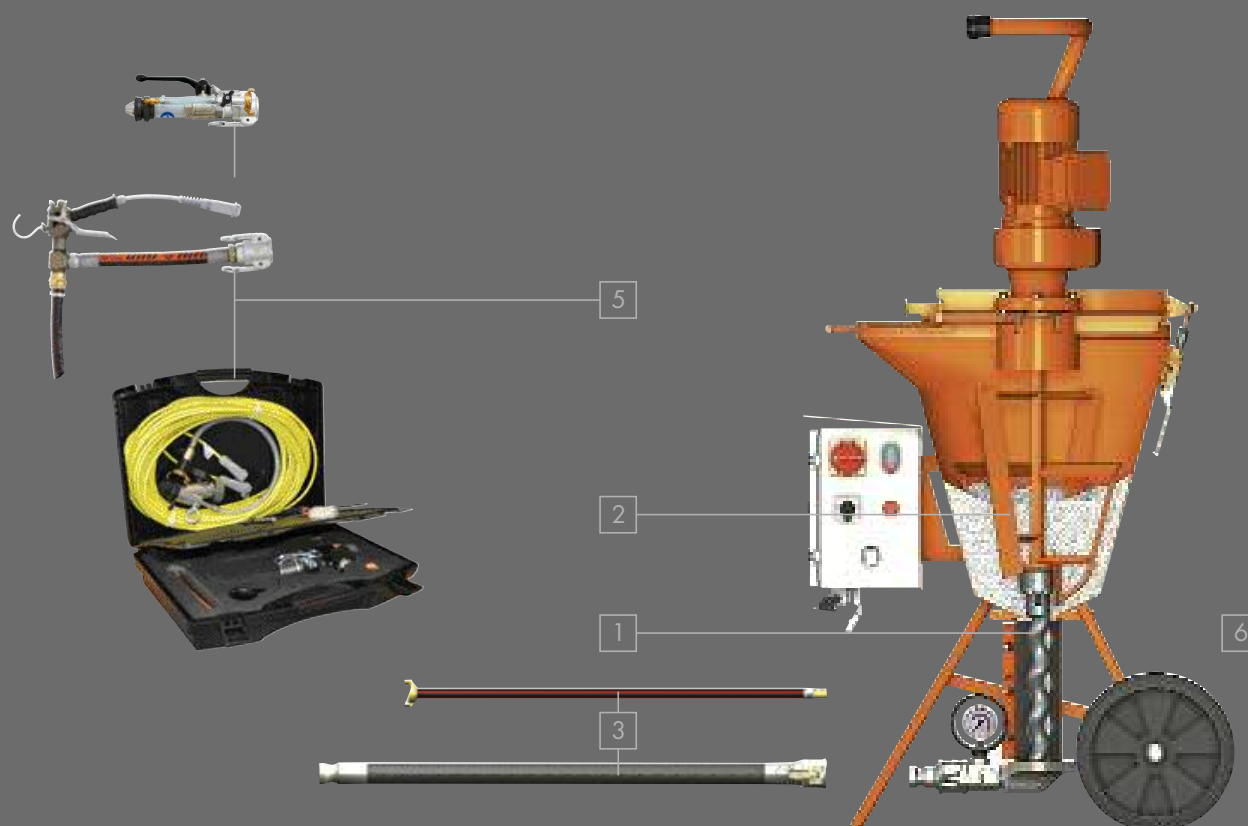





Электрокабели и шланги

Артикул	Наименование
20 42 33 60	Силовые кабели 5 x 2,5 мм ² , RED 5-16 A – 25 м (400 В/3 фазы)
20 42 33 50	Силовые кабели 5 x 2,5 мм ² , RED 5-16 A – 50 м (400 В/3 фазы)
20 42 34 20	Силовые кабели 3 x 2,5 мм ² , RED 3-16 BLU 2-16 A – 25 м (230 В, 1 фаза)
<i>Больше информации: Страница 281</i>	
00 02 11 03	RONDO DN25 – 5 м
00 11 17 99	RONDO DN25 – 7,5 м
00 02 11 00	RONDO DN25 – 10 м
00 02 11 01	RONDO DN25 – 15 м
00 02 11 02	RONDO DN25 – 20 м
00 02 11 06	RONDO DN35 – 4,4 м
00 02 11 04	RONDO DN35 – 10 м
00 02 11 05	RONDO DN35 – 20 м
00 02 11 23	RONDO DN35 растворный шланг – 13,3 м
<i>Больше информации: Со страницы 276</i>	
20 21 16 00	воздушный шланг DN12 (1/2") Ewo/Geka – 11 м
20 21 16 01	воздушный шланг 12 (1/2") Ewo/Geka – 15 м
00 07 72 40	воздушный шланг DN9 (3/8") Ewo/Ewo – 5 м
00 00 85 21	воздушный шланг DN9 (3/8") Ewo/Ewo – 16 м

Полезные дополнения

Артикул	Наименование
20 45 69 29	кабель дистанционного управления с выключателем – 25 м H4
20 45 69 16	Кабель дистанционного управления с выключателем – 50 м H4
20 45 69 31	Силовые Кабель дистанционного управления – 25 м H4 <i>Обратите внимание: Для ZARGOMAT pro, JETSET pro, кабель дистанционного управления с выключателем</i>
20 45 69 34	Силовые Кабель дистанционного управления – 50 м H4 <i>Обратите внимание: Для ZARGOMAT pro, JETSET pro, кабель дистанционного управления с выключателем</i>
<i>Больше информации: Страница 281</i>	
00 42 00 58	ZARGOMAT pro DN25-360° H4
00 41 89 75	JETSET pro DN25 Ewo H4
00 23 21 06	Комплект для накрывочной штукатурки
<i>Больше информации: Страница 271</i>	

Полезные дополнения

Артикул	Наименование	
00 49 36 86	Водяной насос в качестве всасывающего насоса AV 3000, 230 В 1 фаза, 0,6 кВт	
	• С индикатором потока	
	Обратите внимание: Автономный, независимый от системы управления машины, требуется приемный фильтр с фильтрующей сеткой	
00 13 66 19	Приемный фильтр с фильтрующей сеткой	
	Больше информации: Со страницы 256	
00 41 48 66	СОМР М-250 400 В, 3 фазы, 50 Гц, 0,9 кВт	
	250 л/мин – макс. 4 бар с отключением давления	
00 19 62 21	СОМР Р-200 230 В, 1 фаза, 50 Гц, 0,5 Вт	
	200 л/мин – макс. 3,4 бар с отключением давления	
00 23 31 74	СОМР Р-400 230 В, 1 фаза, 50 Гц, 2,2 кВт	
	390 л/мин – макс. 10 бар с отключением давления	
00 20 64 04	СОМР Р-600 400 В, 3 фазы, 50 Гц, 3 кВт	
	560 л/мин – макс. 10 бар с отключением давления	
	Больше информации: Со страницы 259	
20 21 11 00	Водяной шланг DN12 (1/2") Geka/Geka – 5 м	
20 21 57 00	Сопло распылителя DN19 (3/4") Geka	
00 11 38 56	Промывочный шланг DN10 Geka – 11 м	
	Для быстрой и простой очистки рукавов подачи раствора RONDO	
20 21 68 02	Прибор для контроля давления, DN25 М	
20 10 43 01	Труба для проверки консистенции, DN25 М	
	Больше информации: Раздел 8	

01

02

03

04

05

06

07

08

09

10

Запасные части

Артикул	Наименование	Упаковочная единица
Машина		
00 23 14 65	Защитная решетка	
00 23 27 38	Кулачковый захват	
00 17 51 89	Заднее колесо	
Детали, по которым проходит раствор (влажный)		
00 23 11 60	Свободный ход для мешалки <i>Обратите внимание: Только для оборудования до 2015 года</i>	
20 20 05 00	Зажимной рычаг для муфты для раствора	
20 20 06 00	Зажимные штифты для муфты для раствора	20
00 09 90 88	Манометр для измерения давления раствора (только манометр)	
00 23 28 90	Вал насоса BOLERO	
Детали, по которым проходит раствор (сухой)		
00 23 13 82	Мешалка BOLERO <i>Обратите внимание: Только для оборудования до 2015 года</i>	
00 47 37 14	Мешалка BOLERO centro со свободным ходом	
00 47 37 16	Мешалка BOLERO centro	



PFT BOLERO серия

Два направления хода. Две скорости вращения.
Различные возможности применения.

- Смешивание, подача и распыление
- Интенсивное смешивание
- Простая транспортировка





Горизонтальные проточные миксеры, также известные как смесители растворов, непрерывно смешивают в полностью автоматизированном режиме все сухие строительные смеси фабричного производства на основе цемента в материал, подходящий для обработки. Они могут обрабатывать строительные смеси для кладки, выравнивающие массы, клеевые и

армировочные строительные смеси и т. д., а также с нагнетательным насосом доставлять их к месту обработки. Доступны различные модели, соответствующие разным областям применения — от небольших смесителей для плиточников с мощностью примерно 20 л/мин до больших машин мощностью 60–90 литров.

03 проточные миксеры

Обзор

для материала в мешках:

- LOTUS XS
- LOTUSсерия HM 2002
- LOTUSсерия HM 24
- LOTUSсерия HM 106 OCTAGON

для материала в силосе:

- LOTUSсерия HM 2006
- LOTUS XL
- LOTUS XL FC-230 V
- *LOTUS XL light*
- LOTUSсерия HM 5 OCTAGON
- LOTUSсерия HM 5 super



01

02

03

04

05

06

07

08

09

10

Обозначение	LOTUS XS 230 В, 1 фаза, 50 Гц	LOTUS XS 230 В, 1 фаза, 50 Гц
Арт. №	00 28 26 13	00 24 60 57
		
Область применения	Проточный миксер для материала в мешках	Проточный миксер для материала в мешках
Мощность и эффективность	<ul style="list-style-type: none"> • Контроль количества воды с помощью манометра • Простота обслуживания • Минимальные затраты на обслуживание и очистку • Надежный выход раствора • Удобная транспортировка • Маленький, легкий, удобный и компактный • Передвижная съемный подставка • Без глубоко вытянутого выпускного патрубка, для простого подключения нагнетательного насоса PFT или бадьи для раствора 	<ul style="list-style-type: none"> • Простота обслуживания • Минимальные затраты на обслуживание и очистку • Надежный выход раствора • Удобная транспортировка • Маленький, легкий, удобный и компактный • Передвижная съемный подставка • Без глубоко вытянутого выпускного патрубка, для простого подключения нагнетательного насоса PFT или бадьи для раствора
Базовая комплектация:		
Электрические характеристики	230 В, 1 фаза, 50 Гц, 1,3 кВт 	230 В, 1 фаза, 50 Гц, 1,3 кВт 
Приводной двигатель	1,3 кВт, 280 об/мин	1,3 кВт, 280 об/мин
Смесительная труба	Стальная смесительная труба	Стальная смесительная труба
Подставка	съемный	съемный
Колеса	2 колеса	2 колеса
Подключение воды	Гека DN12 (1/2") – рабочее давление 2,5 бар	Гека DN12 (1/2") – рабочее давление 2,5 бар
Обслуживание и управление	Пуск/стоп	Пуск/стоп
Размеры		
Высота заполнения	975-1 115 мм	975-1 115 мм
Объем бункера**	50 литров ~ 1,6 мешков	50 литров ~ 1,6 мешков
Высота выгрузки	535-675 мм, регулируемый	535-675 мм, регулируемый
Длина/ширина/высота	1 240/635/975-1 115 мм, с регулировкой по высоте	1 240/635/975-1 115 мм, с регулировкой по высоте
Общий вес	66 кг	66 кг
Расширенный объем поставки		
Расходомер воды	С манометром	отсутствует
Дозирующий вал	20 л/мин	20 л/мин
Подкачивающий насос	отсутствует	отсутствует
Силовой кабель	отсутствует	отсутствует
Водяной/воздушный шланг	отсутствует	отсутствует
Подключение к силосу	невозможно	невозможно
Рабочие характеристики		
Мощность смесителя*	20 л/мин	20 л/мин
Максимальный размер фракции	4 мм	4 мм

больше информации на стр.

152

* Ориентировочные значения в зависимости от качества, состава и консистенции материала, исполнения и состояния машины, диаметра шланга для подачи и высоты подачи. Кроме того, важное значение имеют указания производителя материала.

** Вместимость мешка 30 кг



LOTUS XS 230 В, 1 фаза, 50 Гц	LOTUS серия HM 2002, 230 В, 1 фаза, 50 Гц	LOTUS серия HM 2002, 230 В, 1 фаза, 50 Гц
00 26 69 50	0002 04 73	20 54 60 03
		
Проточный миксер для материала в мешках	Проточный миксер для материала в мешках	Проточный миксер для материала в мешках
<ul style="list-style-type: none"> • Подкачивающий насос • Простота обслуживания • Минимальные затраты на обслуживание и очистку • Надежный выход раствора • Удобная транспортировка • Маленький, легкий, удобный и компактный • Передвижная съемная подставка Обратите внимание: Несъемные ножки для транспортировки	<ul style="list-style-type: none"> • Резиновая смесительная труба • Компактный привод • Простота обслуживания • Минимальные затраты на обслуживание и очистку • съемный выход раствора • Маленький, легкий, удобный и компактный 	<ul style="list-style-type: none"> • Компактный привод • Простота обслуживания • Минимальные затраты на обслуживание и очистку • съемный выход раствора • Маленький, легкий, удобный и компактный
230 В, 1 фаза, 50 Гц, 1,3 кВт	230 В, 1 фаза, 50 Гц, 2,2 кВт	230 В, 1 фаза, 50 Гц, 2,2 кВт
1,3 кВт, 280 об/мин	2,2 кВт, 280 об/мин	2,2 кВт, 280 об/мин
Стальная смесительная труба	Резиновая смесительная труба	Стальная смесительная труба
съемный	фиксированное	фиксированное
2 колеса	2 колеса	2 колеса
GeKa DN12 (1/2") – рабочее давление 2,5 бар	GeKa DN12 (1/2") – рабочее давление 2,5 бар	GeKa DN12 (1/2") – рабочее давление 2,5 бар
Пуск/стоп	Пуск/стоп	Пуск/стоп
975-1 115 мм	1 000 мм	1 000 мм
50 литров ~ 1,6 мешков	110 литров ~ 3,5 мешков	110 литров ~ 3,5 мешков
535-675 мм, регулируемый	600 мм	600 мм
1 250/635/975-1 115 мм, с регулировкой по высоте	1 870/600/1 040 мм	1 870/600/1 040 мм
69 кг	100 кг	100 кг
отсутствует	отсутствует	отсутствует
20 л/мин	30 л/мин	30 л/мин
AVO 500 230 В, 1 фаза, 50 Гц, 0,37 кВт	отсутствует	отсутствует
отсутствует	отсутствует	отсутствует
отсутствует	отсутствует	отсутствует
невозможно	невозможно	невозможно
20 л/мин	30 л/мин	30 л/мин
4 мм	4 мм	4 мм

01

02

03

04

05

06

07

08

09

10



Обозначение	LOTUS серия HM 2006, 230 В, 1 фаза, 50 Гц	LOTUS серия HM 2006, 400 В, 3 фазы, 50 Гц
Арт. №	00 07 26 20	00 06 86 93
Область применения	Проточный миксер для материала в мешках и силосов	Проточный миксер для материала в мешках и силосов
Мощность и эффективность	<ul style="list-style-type: none"> • Контроль количества воды с помощью манометра • Простота обслуживания • Минимальные затраты на обслуживание и очистку • Надежный выход раствора • Удобная транспортировка • Маленький, легкий, удобный и компактный 	<ul style="list-style-type: none"> • Контроль количества воды с помощью манометра • Простота обслуживания • Минимальные затраты на обслуживание и очистку • Надежный выход раствора • Удобная транспортировка • Маленький, легкий, удобный и компактный
Базовая комплектация		
Электрические характеристики	230 В, 1 фаза, 50 Гц, 2 кВт	400 В, 3 фазы, 50 Гц, 3 кВт
Приводной двигатель	2 кВт, 280 об/мин	3 кВт, 280 об/мин
Смесительная труба	Резиновая смесительная труба	Резиновая смесительная труба
Подставка	съемный	съемный
Колеса	2 колеса	2 колеса
Подключение воды	Гека DN12 (1/2") – рабочее давление 2,5 бар	Гека DN12 (1/2") – рабочее давление 2,5 бар
Обслуживание и управление	Пуск/стоп	Пуск/стоп
Размеры		
Высота заполнения	1 000 мм	1 000 мм
Объем бункера**	110 литров ~ 3,5 мешков	110 литров ~ 3,5 мешков
Высота выгрузки	650 мм	650 мм
Длина/ширина/высота	1 650/650/1 000 мм	1 650/650/1 000 мм
Общий вес	123 кг	123 кг
Расширенный объем поставки		
Расходомер воды	С манометром	С манометром
Дозирующий вал	35 л/мин	35 л/мин
Подкачивающий насос	отсутствует	отсутствует
Силовой кабель	отсутствует	отсутствует
Водяной/воздушный шланг	отсутствует	отсутствует
Подключение к силосу	возможно посредством передающей камеры	возможно посредством передающей камеры
Рабочие характеристики		
Мощность смесителя*	20–35 л/мин	20–50 л/мин
Максимальный размер фракции	4 мм	6 мм

больше информации на стр.

* Ориентировочные значения в зависимости от качества, состава и консистенции материала, исполнения и состояния машины, диаметра шланга для подачи и высоты подачи. Кроме того, важное значение имеют указания производителя материала.





** Вместимость мешка 30 кг

PFT *praktive* – Совет



Комплект для дооснащения
Расходомер воды
Арт. № 00 50 05 93

- С возможностью дооснащения для всех моделей HM 2006
- съемный
- Контроль качества
- Точное дозирование



LOTUS серия HM 24, 400 В, 3 фазы, 50 Гц	LOTUS серия HM 24, 400 В, 3 фазы, 50 Гц	LOTUS серия HM 24, 400 В, 3 фазы, 50 Гц
00 03 69 40	00 00 87 83	00 02 03 57
		
Проточный миксер для материала в мешках и силосов	Проточный миксер для материала в мешках и силосов	Проточный миксер для материала в мешках и силосов
<ul style="list-style-type: none"> • Резиновая смесительная труба • Возможность к подключению зонда уровня заполнения и вибратора • Минимальные затраты на обслуживание и очистку • съемный выход раствора • Удобная транспортировка • Удобный и компактный 	<ul style="list-style-type: none"> • Минимальные затраты на обслуживание и очистку • съемный выход раствора • Удобная транспортировка • Удобный и компактный • Переключатель фаз в соединительном штекере 	<ul style="list-style-type: none"> • Резиновая смесительная труба • Минимальные затраты на обслуживание и очистку • съемный выход раствора • Удобная транспортировка • Удобный и компактный • Переключатель фаз в соединительном штекере
400 В, 3 фазы, 50 Гц, 3 кВт 	400 В, 3 фазы, 50 Гц, 3 кВт 	400 В, 3 фазы, 50 Гц, 3 кВт 
3 кВт, 280 об/мин	3 кВт, 280 об/мин	3 кВт, 280 об/мин
Резиновая смесительная труба	Стальная смесительная труба	Резиновая смесительная труба
фиксированное	фиксированное	фиксированное
2 колеса	2 колеса	2 колеса
Geka DN12 (1/2") – рабочее давление 2,5 бар	Geka DN12 (1/2") – рабочее давление 2,5 бар	Geka DN12 (1/2") – рабочее давление 2,5 бар
Пуск/стоп и автоматическое управление посредством зонда уровня заполнения и вибратора	Пуск/стоп	Пуск/стоп
970 мм	970 мм	970 мм
110 литров ~ 1,6 мешков	110 литров ~ 1,6 мешков	110 литров ~ 1,6 мешков
650 мм	650 мм	650 мм
1 870/670/970 мм	1 870/670/970 мм	1 870/670/970 мм
113 кг	110 кг	110 кг
100–1 000 л/мин	100–1 000 л/мин	100–1 000 л/мин
35 л/мин	35 л/мин	35 л/мин
отсутствует	отсутствует	отсутствует
отсутствует	отсутствует	отсутствует
отсутствует	отсутствует	отсутствует
возможно посредством передающей камеры	возможно посредством передающей камеры	возможно посредством передающей камеры
20–50 л/мин, в зависимости от дозирующего вала	20–50 л/мин, в зависимости от дозирующего вала	20–50 л/мин, в зависимости от дозирующего вала
6 мм	6 мм	6 мм

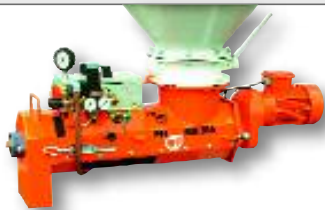

- 01
- 02
- 03
- 04
- 05
- 06
- 07
- 08
- 09
- 10

Обозначение	LOTUS серия HM 24, 400 В, 3 фазы, 50 Гц	LOTUS серия HM 106 OCTAGON, 400 В, 3 фазы, 50 Гц
Арт. №	00 07 02 19	00 04 73 23
		
Область применения	Проточный миксер для материала в мешках и силосов	Проточный миксер для силосов
Мощность и эффективность	<ul style="list-style-type: none"> • Резиновая смесительная труба • Минимальные затраты на обслуживание и очистку • съёмный выход раствора • Удобная транспортировка • Удобный и компактный • Переключатель фаз в соединительном штекере 	<ul style="list-style-type: none"> • Резиновая смесительная труба • Возможность к подключению зонда уровня заполнения и вибратора • Минимальные затраты на обслуживание и очистку • Индикация направления вращения • Переключатель фаз в главном выключателе • съёмный выход раствора • Удобная транспортировка • Удобный и компактный
Базовая комплектация		
Электрические характеристики Управляющее напряжение	400 В, 3 фазы, 50 Гц, 3 кВт 42 В 	400 В, 3 фазы, 50 Гц, 3 кВт 42 В 
Приводной двигатель	3 кВт, 280 об/мин	3 кВт, 280 об/мин
Смесительная труба	Резиновая смесительная труба	Резиновая смесительная труба
Подставка	фиксированное	отсутствует
Колеса	2 колеса	отсутствует
Подключение воды	GeKa DN12 (1/2") – рабочее давление 2,5 бар	GeKa DN12 (1/2") – рабочее давление 2,5 бар
Обслуживание и управление	Пуск/стоп	Пуск/стоп и автоматическое управление посредством зонда уровня заполнения и вибратора
Размеры		
Высота заполнения	970 мм	
Объем бункера**	110 литров ~ 1,6 мешков	
Высота выгрузки	650 мм	
Длина/ширина/высота	1 870/670/970 мм	1 300/210/500 мм
Общий вес	113 кг	82 кг
Расширенный объем поставки		
Расходомер воды	100–1 000 л/мин	С манометром
Дозирующий вал	35 л/мин	20 л/мин
Подкачивающий насос	отсутствует	отсутствует
Силовой кабель	отсутствует	отсутствует
Водяной/воздушный шланг	отсутствует	отсутствует
Подключение к силосу	возможно посредством передающей камеры	Соединительный фланец Ø 250 мм
Рабочие характеристики		
Мощность смесителя*	20–50 л/мин	20–50 л/мин
Максимальный размер фракции	6 мм	6 мм
больше информации на стр.	157	

* Ориентировочные значения в зависимости от качества, состава и консистенции материала, исполнения и состояния машины, диаметра шланга для подачи и высоты подачи. Кроме того, важное значение имеют указания производителя материала.

** Вместимость мешка 30 кг

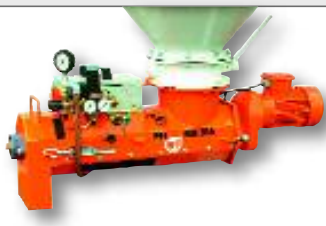

LOTUS серия HM 106 OCTAGON, 400 В, 3 фазы, 50 Гц	LOTUS XL 400 В, 3 фазы, 50 Гц	LOTUS XL 400 В, 3 фазы, 50 Гц
00 04 73 24	00 08 92 61	00 10 61 23
		
Проточный миксер для силосов	Проточный миксер для силосов	Проточный миксер для силосов
<ul style="list-style-type: none"> • Резиновая смесительная труба • Индикация направления вращения • Переключатель фаз в соединительном штекере • Минимальные затраты на обслуживание и очистку • съёмный выход раствора • Удобная транспортировка • Удобный и компактный 	<ul style="list-style-type: none"> • Полностью закрытый блок управления • Водяной насос • Резиновая зона смешивания • Автоматический переключатель фаз • Минимальные затраты на обслуживание и очистку • Проточный миксер разъемный • Редуктор защищен от загрязнения • Сокращенная зона остаточного количества в области загрузки 	<ul style="list-style-type: none"> • Полностью закрытый блок управления • Водяной насос • Резиновая зона смешивания • Автоматический переключатель фаз • Возможность к подключению зонда уровня заполнения и вибратора • Минимальные затраты на обслуживание и очистку • Проточный миксер разъемный • Редуктор защищен от загрязнения • Сокращенная зона остаточного количества в области загрузки
400 В, 3 фазы, 50 Гц, 3 кВт	400 В, 3 фазы, 50 Гц, 4 кВт	400 В, 3 фазы, 50 Гц, 5,5 кВт
3 кВт, 280 об/мин	4 кВт, 280 об/мин	5,5 кВт, 280 об/мин
Резиновая смесительная труба	Резиновая смесительная труба	Резиновая смесительная труба
отсутствует	отсутствует	отсутствует
отсутствует	отсутствует	отсутствует
Geка DN12 (1/2") – рабочее давление 2,5 бар	Geка DN19 (3/4") – рабочее давление 2,5 бар	Geка DN19 (3/4") – рабочее давление 2,5 бар
Пуск/стоп	Пуск/стоп	Пуск/стоп и автоматическое управление посредством зонда уровня заполнения и вибратора
1 300/210/500 мм	1 215/645/880 мм	1 215/645/880 мм
82 кг	171,5 кг	171,5 кг
С манометром	150–1 500 л/мин	150–1 500 л/мин
20 л/мин	45 л/мин	60 л/мин
отсутствует	AVO 500 400 В, 3 фазы, 50 Гц, 0,37 кВт	AVO 500 400 В, 3 фазы, 50 Гц, 0,37 кВт
отсутствует	отсутствует	отсутствует
отсутствует	отсутствует	отсутствует
Соединительный фланец Ø 250 мм	Соединительный фланец Ø 250 мм	Соединительный фланец Ø 250 мм
20–50 л/мин, в зависимости от дозирующего вала	45–90 л/мин, в зависимости от дозирующего вала	45–90 л/мин, в зависимости от дозирующего вала
6 мм	6 мм	8 мм
	160	161

01

02

03

04

05

06

07

08

09



10

Мы постоянно работаем над анализом и оптимизацией нашего ассортимента продукции. Наш текущий ассортимент можно найти на сайте www.pft.eu

Обозначение	LOTUS XL FC-230 V 230 В, 1 фаза, 50 Гц	LOTUS XL light 400 В, 3 фазы, 50 Гц	LOTUS серия HM 5 OCTAGON, 400 В, 3 фазы, 50 Гц
Арт. №	00 12 53 24	00 10 61 42	0008 94 63
			
Область применения	Проточный миксер для силосов	Проточный миксер для силосов	Проточный миксер для силосов для раствора для кладки
Мощность и эффективность	<ul style="list-style-type: none"> Полностью закрытый блок управления Водяной насос Резиновая зона смешивания Автоматический переключатель фаз Минимальные затраты на обслуживание и очистку Проточный миксер разъемный Редуктор защищен от загрязнения Сокращенная зона остаточного количества в области загрузки 	<ul style="list-style-type: none"> Переключатель фаз в соединительном штекере Индикация направления вращения Резиновая зона смешивания Минимальные затраты на обслуживание и очистку Проточный миксер разъемный Редуктор защищен от загрязнения Сокращенная зона остаточного количества в области загрузки 	<ul style="list-style-type: none"> Резиновая смесительная труба Переключатель фаз в главном выключателе Поворотная смесительная труба Минимальные затраты на обслуживание и очистку съемный выход раствора Удобная транспортировка Удобный и компактный Подключение к датчику уровня заполнения Время смешивания посредством реле времени или датчика уровня заполнения С нагревательной лентой
Базовая комплектация:			
Электрические характеристики	230 В, 1 фаза, 50 Гц, 4 кВт	400 В, 3 фазы, 50 Гц, 5,5 кВт	400 В, 3 фазы, 50 Гц, 5,5 кВт
Управляющее напряжение	42 В	42 В	42 В
Приводной двигатель	4 кВт, 280 об/мин	5,5 кВт, 280 об/мин	5,5 кВт, 280 об/мин
Смесительная труба	Резиновая смесительная труба	Резиновая смесительная труба	Резиновая смесительная труба
Подставка	отсутствует	отсутствует	отсутствует
Колеса	отсутствует	отсутствует	отсутствует
Подключение воды	Geka DN19 (3/4") – Рабочее давление 2,5 бар	Geka DN19 (3/4") – Рабочее давление 2,5 бар	Geka DN19 (3/4") – Рабочее давление 2,5 бар
Обслуживание и управление	Пуск/стоп времени смешивания посредством реле времени или датчика уровня наполнения. Вибратор посредством двигателя смесителя	Пуск/стоп времени смешивания посредством реле времени или датчика уровня наполнения. Вибратор посредством двигателя смесителя	Пуск/стоп времени смешивания посредством реле времени или датчика уровня наполнения. Вибратор посредством двигателя смесителя
Размеры			
Высота заполнения			
Объем бункера**			
Высота выгрузки			
Длина/ширина/высота	1 215/645/880 мм	1 215/645/880 мм	2 040/390/385 мм
Общий вес	171,5 кг	171,5 кг	168 кг
Расширенный объем поставки			
Расходомер воды	отсутствует	отсутствует	С манометром
Дозирующий вал	45 л/мин	90 л/мин	60 л/мин
Подкачивающий насос	отсутствует	отсутствует	отсутствует
Силовой кабель	отсутствует	отсутствует	отсутствует
Водяной/воздушный шланг	отсутствует	отсутствует	отсутствует
Подключение к силосу	Соединительный фланец Ø 250 мм	Соединительный фланец Ø 250 мм	Соединительный фланец Ø 250 мм
Рабочие характеристики			
Мощность смесителя*	45 л/мин	45–90 л/мин	45–90 л/мин, в зависимости от дозирующего вала
Максимальный размер фракции	4 мм	8 мм	8 мм

* Ориентировочные значения в зависимости от качества, состава и консистенции материала, исполнения и состояния машины, диаметра шланга для подачи и высоты подачи. Кроме того, важное значение имеют указания производителя материала.

** Вместимость мешка 30 кг

LOTUS серия HM 5 OCTAGON, 400 В, 3 фазы, 50 Гц	LOTUS серия HM 5 OCTAGON, 400 В, 3 фазы, 50 Гц	LOTUS серия HM 5 Super, 400 В, 3 фазы, 50 Гц
00 07 83 63	00 43 26 17	20 54 50 03
		
Проточный миксер для силосов для землисто-влажного материала	Проточный миксер для силосов	Проточный миксер для силосов
<ul style="list-style-type: none"> • Резиновая смесительная труба • Переключатель фаз в главном выключателе • Поворотная смесительная труба • Минимальные затраты на обслуживание и очистку • съемный выход раствора • Удобная транспортировка • Удобный и компактный • Подключение к датчику уровня заполнения • Время смешивания посредством реле времени или датчика уровня заполнения • С нагревательной лентой 	<ul style="list-style-type: none"> • Резиновая смесительная труба • Переключатель фаз в главном выключателе • Поворотная смесительная труба • Минимальные затраты на обслуживание и очистку • съемный выход раствора • Удобная транспортировка • Удобный и компактный • Подключение к датчику уровня заполнения • Время смешивания посредством реле времени или датчика уровня заполнения • Нагревательная лента повышает морозостойкость 	<ul style="list-style-type: none"> • Управление вибратором • Переключатель фаз в главном выключателе • Поворотная смесительная труба • Минимальные затраты на обслуживание и очистку • съемный выход раствора • Удобная транспортировка • Удобный и компактный • Управление вибратором, интервал между подачей • Подключение к датчику уровня заполнения • Время смешивания посредством реле времени или датчика уровня заполнения • Нагревательная лента повышает морозостойкость
400 В, 3 фазы, 50 Гц, 5,5 кВт	400 В, 3 фазы, 50 Гц, 5,5 кВт	400 В, 3 фазы, 50 Гц, 5,5 кВт
5,5 кВт, 280 об/мин	5,5 кВт, 280 об/мин	5,5 кВт, 280 об/мин
Резиновая смесительная труба	Резиновая смесительная труба	Стальная смесительная труба
отсутствует	отсутствует	отсутствует
отсутствует	отсутствует	отсутствует
Geka DN19 (3/4") – рабочее давление 2,5 бар	Geka DN19 (3/4") – рабочее давление 2,5 бар	Geka DN19 (3/4") – рабочее давление 2,5 бар
Пуск/стоп времени смешивания посредством реле времени или датчика уровня наполнения. Вибратор посредством двигателя смесителя	Пуск/стоп времени смешивания посредством реле времени или датчика уровня наполнения. Вибратор посредством двигателя смесителя	Пуск/стоп времени смешивания посредством реле времени или датчика уровня наполнения. Вибратор посредством двигателя смесителя
2 040/390/385 мм	2 040/390/385 мм	2 040/390/385 мм
168 кг	174 кг	174 кг
С манометром	С манометром	150–1 500 л/мин
90 л/мин	45 л/мин	60 л/мин
отсутствует	отсутствует	отсутствует
отсутствует	отсутствует	отсутствует
отсутствует	отсутствует	отсутствует
Соединительный фланец Ø 250 мм	Соединительный фланец Ø 250 мм	Соединительный фланец Ø 250 мм
45–90 л/мин, в зависимости от дозирующего вала	45–90 л/мин, в зависимости от дозирующего вала	45–90 л/мин, в зависимости от дозирующего вала
8 мм	8 мм	8 мм

Мы постоянно работаем над анализом и оптимизацией нашего ассортимента продукции.
Наш текущий ассортимент можно найти на сайте www.pft.eu

LOTUS XS



Арт. №

Наименование

00 24 60 57

LOTUS XS

230 В, 1 фаза, 50 Гц, 1,3 кВт



Базовая комплектация:

- Приводной двигатель 1,3 кВт, 280 об/мин
- Проточный миксер для материала в мешках
- бункера для материала, вместимость: 50 литра ~ 1,6 мешков **
- Регулируемая высота заполнения
- Подключение воды DN12 (1/2"),
необходимое рабочее давление 2,5 бар
- Эффективная и надежная работа со световым током
- Простота обслуживания
- Минимальные затраты на обслуживание и очистку
- Надежный специальный выход раствора
- съемный подставка
- Водопроводная арматура с редуктором давления
- Удобная транспортировка – ручка на смесительной башне
- Маленький, легкий, удобный и компактный



LOTUS XS



Расширенный объем поставки

- Дозирующий вал 20 л/мин

Мощность смесителя

- 20 л/мин*
- Максимальный размер частиц 4 мм

Ты все еще мешаешь или уже смешиваешь?

PFT LOTUS XS подходит для всех сухих растворов фабричного производства с размером фракции до 4 мм. Для тех, кто ценит высокое качество и рациональность: качество PFT по суперцене!

Факты о LOTUS XS:

- Быстрее
- Неизменное качество смешивания
- Экономит силы
- Пониженное образование пыли

PFT *praktive* – Совет Комплект для дооснащения Расходомер воды Арт. № 00 51 47 63

- С возможностью дооснащения для всех МОДЕЛИ LOTUS XS
- Съемный выход
- Контроль качества
- Точное дозирование



www.youtube.com/knaufpftEN



* Ориентировочные значения в зависимости от качества, состава и консистенции материала, исполнения и состояния машины, диаметра шланга для подачи и высоты подачи. Кроме того, важное значение имеют указания производителя материала.

** Вместимость мешка 30 кг

Электрокабели и шланги

Арт. №	Наименование
20 42 34 00	Силовые кабели 3 x 2,5 мм ² , BLU 2-16 А - 25 м (230 В/1 фаза) <i>Больше информации: Страница 281</i>
20 21 21 00	Водяной шланг Geka/Geka DN19 (3/4") - 40 м <i>Больше информации: Страница 278</i>

Полезные дополнения

Арт. №	Наименование
00 49 36 86	Водяной насос в качестве всасывающего насоса  AV 3000, 230 В 1 фаза, 50 Гц 0,6 кВт • С индикатором потока <i>Указание: Автономный, независимый от системы управления машины, требуется приемный фильтр с фильтрующей сеткой</i>
00 13 66 19	Приемный фильтр с фильтрующей сеткой <i>Больше информации: Со страницы 256</i>
20 21 11 00	Водяной шланг Geka/Geka DN12 (1/2") - 5 м
20 21 57 00	Сопло распылителя Geka DN19 (3/4")

Запасные части

Арт. №	Наименование
машина	
00 24 61 74	Защитная решетка
Детали, по которым проходит раствор (сухой)	
00 24 62 05	Дозирующий вал 20 л/мин
00 24 63 08	Дозирующая быстроизнашивающаяся труба
Детали, по которым проходит раствор (влажный)	
00 24 62 23	Стальная смесительная труба
00 24 61 94	Смесительный вал
00 47 94 11	Смесительный вал, штукатурка
Водопроводящие детали	
20 15 20 00	Грязеулавливающий фильтр - муфта Geka

Полная информация приведена в вашем руководстве по эксплуатации или в списке запасных частей продукции PFT.

Мы постоянно работаем над анализом и оптимизацией нашего ассортимента продукции. Наш текущий ассортимент можно найти на сайте www.pft.eu

01

02

03

04

05

06

07

08

09

10

LOTUS серия HM 2002



Арт. №

Наименование

00020473

HM 2002

230 В, 1 фаза, 50 Гц, 2,2 кВт



Базовая комплектация:

- Приводной двигатель 2,2 кВт, 280 об/мин
- Проточный миксер для материала в мешках
- Резиновая смесительная труба
- бункера для материала, вместимость: 110 литров ~ 3,5 мешков**
- Сумка с инструментами с базовыми комплектующими
- Подключение воды DN12 (1/2") – необходимое рабочее давление 2,5 бар
- Простота обслуживания
- Минимальные затраты на обслуживание и очистку
- съемный специальный выход раствора
- Водопроводная арматура с редуктором давления
- Удобная транспортировка
- Удобный и компактный



HM 2002

Расширенный объем поставки

- Дозирующий вал 30 л/мин

Мощность смесителя

- 30 л/мин*
- Максимальный размер частиц 4 мм



* Ориентировочные значения в зависимости от качества, состава и консистенции материала, исполнения и состояния машины, диаметра шланга для подачи и высоты подачи. Кроме того, важное значение имеют указания производителя материала.

** Вместимость мешка 30 кг

Электрокабели и шланги

Арт. №	Наименование
20 42 34 00	Силовые кабели 3 x 2,5 мм ² , ВЛУ 2-16 А - 25 м (400 В/3 фазы) <i>Больше информации: Страница 281</i>
20 21 21 00	Водяной шланг Geka/Geka DN19 (3/4") - 40 м <i>Больше информации: Стран 278</i>

Полезные дополнения

Арт. №	Наименование
00 49 36 86	Водяной насос в качестве всасывающего насоса AV 3000, 230 В 1 фаза, 50 Гц 0,6 кВт <ul style="list-style-type: none"> • С индикатором потока <i>Указание: Автономный, независимый от системы управления машины, требуется приемный фильтр с фильтрующей сеткой</i> 
00 13 66 19	Приемный фильтр с фильтрующей сеткой <i>Больше информации: Со страницы 256</i>
20 21 11 00	Водяной шланг Geka/Geka DN12 (1/2") - 5 м
20 21 57 00	Сопло распылителя Geka DN19 (3/4")
00 00 10 91	Комплект для дооснащения, Расходомер воды 100-1000 л/час
00 20 67 10	Крышка бункера для материала

Запасные части

Арт. №	Наименование
машина	
20 54 62 00	Защитная решетка
Детали, по которым проходит раствор (сухой)	
20 54 73 00	Дозирующий вал 30 л/мин
20 54 71 03	Дозирующая быстроизнашивающаяся труба
Детали, по которым проходит раствор (влажный)	
00 01 25 93	Резиновая смесительная труба
00 02 14 95	Смесительный вал (3 уровня)
00 43 11 98	Смесительный вал Igel (4 уровня)
Водопроводящие детали	
20 15 20 00	Грязеулавливающий фильтр - муфта Geka

Полная информация приведена в вашем руководстве по эксплуатации или в списке запасных частей продукции PFT.

Мы постоянно работаем над анализом и оптимизацией нашего ассортимента продукции. Наш текущий ассортимент можно найти на сайте www.pft.eu

LOTUS серия HM 24



Арт. №

Наименование

00020357

HM 24

400 В, 3 фазы, 50 Гц, 3 кВт



Базовая комплектация:

- Приводной двигатель 3 кВт, 280 об/мин
- Компактный ременный привод, простой ремонт
- Проточный миксер для материала в мешках
- Резиновая смесительная труба
- бункера для материала, вместимость: 110 литров ~ 3,5 мешков**
- Подключение воды DN12 (1/2") – необходимое рабочее давление 2,5 бар
- Эффективная и надежная работа
- Простота обслуживания
- Минимальные затраты на обслуживание и очистку
- съемный выход раствора
- Водопроводная арматура с редуктором давления
- Удобная транспортировка
- Удобный и компактный



HM 24

Расширенный объем поставки

- Расходомер воды 100–1000 л/час для отличных результатов смешивания
- Дозирующий вал 35 л/мин

Мощность смесителя

- 25–50 л/мин, в зависимости от дозирующего вала*
- Максимальный размер частиц 6 мм



[www.youtube.com/
knaufpfEN](http://www.youtube.com/knaufpfEN)



* Ориентировочные значения в зависимости от качества, состава и консистенции материала, исполнения и состояния машины, диаметра шланга для подачи и высоты подачи. Кроме того, важное значение имеют указания производителя материала.

** Вместимость мешка 30 кг

LOTUS серия HM 24



Арт. № Наименование

00070219 **HM 24, готовый для зонда уровня наполнения**
400 В, 3 фазы, 50 Гц, 3 кВт



Базовая комплектация:

- Приводной двигатель 3 кВт, 280 об/мин
- Проточный миксер для материала в мешках
- Резиновая смесительная труба
- бункера для материала, вместимость: 110 литров ~ 3,5 мешков**
- Сумка с инструментами с базовыми комплектующими
- Подключение воды DN12 (1/2") – необходимое рабочее давление 2,5 бар
- Простота обслуживания
- Минимальные затраты на обслуживание и очистку
- съемный специальный выход раствора
- Водопроводная арматура с редуктором давления
- Удобная транспортировка
- Удобный и компактный
- Подключения в распределительном шкафу:



HM 24

Расширенный объем поставки

- Расходомер воды 100–1000 л/час для отличных результатов смешивания
- Дозирующий вал 35 л/мин
- Возможность подключения зонда уровня наполнения для автоматического контроля уровня заполнения, например одного из следующих насосов
Указание: Действительно только для версии «HM 24, подготовка к зонду уровня наполнения».
- Возможность подключения вибратора в режиме с переходником для работы с силосом (управление)
- Подкачивающий насос AVO 500, 230 В 1 фаза, 50 Гц 0,37 кВт



Мощность смесителя

- 25–50 л/мин, в зависимости от дозирующего вала*
- Максимальный размер частиц 6 мм

Полезные дополнения

Арт. № Наименование

00001623 Уровень наполнения для автоматического регулирования HM 24

00002466 Зонд уровня наполнения

00002466 Крепление для уровня наполнения

Указание: Действительно только для «HM 24, подготовка к зонду уровня наполнения».

00128606 Наружный вибратор A-10, 2,67–8 м, 400 В, 3 фазы, 50 Гц



www.youtube.com/knaufpfEN



* Ориентировочные значения в зависимости от качества, состава и консистенции материала, исполнения и состояния машины, диаметра шланга для подачи и высоты подачи. Кроме того, важное значение имеют указания производителя материала. ** Вместимость мешка 30 кг

- 01
- 02
- 03
- 04
- 05
- 06
- 07
- 08
- 09
- 10

LOTUS серия HM 24



Арт. №

Наименование

0001 01 27

HM 24

400 В, 3 фазы, 50 Гц, 5,5 кВт



Базовая комплектация:

- Приводной двигатель 5,5 кВт, 280 об/мин
- Проточный миксер для материала в мешках
- Стальная смесительная труба
- бункера для материала, вместимость: 110 литров ~ 3,5 мешков**
- Сумка с инструментами с базовыми комплектующими
- Подключение воды DN12 (1/2") – необходимое рабочее давление 2,5 бар
- Простота обслуживания
- Минимальные затраты на обслуживание и очистку
- съемный выход раствора
- Водопроводная арматура с редуктором давления
- Удобная транспортировка
- Удобный и компактный



HM 24

Расширенный объем поставки

- Расходомер воды 100–1000 л/час для отличных результатов смешивания
- Дозирующий вал 35 л/мин
- AVO 500, 400 В 3 фазы, 50 Гц 0,37 кВт



Мощность смесителя

- 25–80 л/мин, в зависимости от дозирующего вала*
- Максимальный размер частиц 6 мм



[www.youtube.com/
knaufpfEN](http://www.youtube.com/knaufpfEN)





* Ориентировочные значения в зависимости от качества, состава и консистенции материала, исполнения и состояния машины, диаметра шланга для подачи и высоты подачи. Кроме того, важное значение имеют указания производителя материала.

** Вместимость мешка 30 кг

Электрокабели и шланги

Арт. №	Наименование	Упаковочная единица
20 42 33 60	Силовые кабели 5 x 2,5 мм ² , RED 5-16 А – 25 м (400 В/3 фазы)	
20 42 33 50	Силовые кабели 5 x 2,5 мм ² , RED 5-16 А – 50 м (400 В/3 фазы)	
	Больше информации: Со страни 281	
20 21 21 00	Водяной шланг Geka/Geka DN19 (3/4") – 40 м	
	Больше информации: Со страници 278	

Полезные дополнения

Арт. №	Наименование	
00 49 36 86	Водяной насос в качестве всасывающего насоса AV 3000, 230 В, 1 фаза, 50 Гц 0,6 кВт • С индикатором потока <i>Указание: Автономный, независимый от системы управления машины, требуется приемный фильтр с фильтрующей сеткой</i>	
00 13 66 19	Приемный фильтр с фильтрующей сеткой <i>Больше информации: страница 256</i>	
20 21 11 00	Водяной шланг Geka/Geka DN12 (1/2") – 5 м	
20 21 57 00	Сопло распылителя Geka DN19 (3/4")	
00 45 34 69	Загрузочный бункер – 142 литра	
20 60 02 13	Вдувной колпак E1 с монофильтром для G • С датчиком уровня наполнения • С удлинителем для кабеля дистанционного управления – 25 м + 50 м <i>Указание: «00 45 34 69 Загрузочный контейнер» необходим для работы.</i>	
00 20 12 67	Крышка для приемного бункера	
20 60 05 00	Переходник для работы с силосом Ø 250 мм с датчиком уровня наполнения	
00 00 21 11	Дозирующий вал 25 л/мин	
00 01 01 63	Дозирующий вал 50 л/мин	
00 04 56 39	Дозирующий вал 80 л/мин	
00 51 30 92	Смесительная спираль для влажных материалов	

Запасные части

Арт. №	Наименование	
	машина	
00 00 21 13	Защитная решетка	
	Детали, по которым проходит раствор (сухой)	
00 00 25 69	Дозирующий вал 35 л/мин	
20 54 71 03	Дозирующая быстроизнашивающаяся труба	
	Детали, по которым проходит раствор (влажный)	
00 01 25 93	Резиновая смесительная труба	
00 43 11 98	Смесительный вал	
	Водопроводящие детали	
20 15 20 00	Грязеулавливающий фильтр – муфта Geka	10

Полная информация приведена в вашем руководстве по эксплуатации или в списке запасных частей продукции PFT.

Мы постоянно работаем над анализом и оптимизацией нашего ассортимента продукции. Наш текущий ассортимент можно найти на сайте www.pft.eu

LOTUS XL



Арт. №

Наименование

00089261

LOTUS XL

400 В, 3 фазы, 50 Гц, 4 кВт



LOTUS XL

Базовая комплектация:

- Приводной двигатель 4 кВт, 280 об/мин
- Проточный миксер для силосов
- Дозирующий вал с двухсторонним применением, более длительный срок службы
- Резиновая смесительная труба
- Управляющее напряжение 42 В для максимальной эксплуатационной безопасности
- Подключение воды DN19 (3/4") – необходимое рабочее давление 2,5 бар
- Простота обслуживания
- Минимальные затраты на обслуживание и очистку
- съемный выход раствора
- Разборная смесительная труба – простое управление
- Редуктор защищен от загрязнения
- Сокращенная зона остаточного количества в области загрузки
- Блок управления состоит из: распределительного шкафа и шкафа водопроводной арматуры, отдельного
- Распределительный шкаф
 - Автоматический переключатель фаз
 - Наружный защитный автомат двигателя
 - Реле времени
- Шкаф водопроводной арматуры
 - Расходомер воды
 - Редуктор давления
 - Водяной насос
 - Вентиль тонкой регулировки для установки точного объема воды
- Подключения в распределительном шкафу:



Расширенный объем поставки

- Расходомер воды 150–1500 л/час для отличных результатов смешивания
- Дозирующий вал 45 л/мин, поворотный, за счет этого возможны два способа применения
- АВО 500, 400 В 3 фазы, 50 Гц 0,37 кВт



Мощность смесителя

- 45–90 л/мин, в зависимости от дозирующего вала*
- Максимальный размер частиц 8 мм

* Ориентировочные значения в зависимости от качества, состава и консистенции материала, исполнения и состояния машины, диаметра шланга для подачи и высоты подачи. Кроме того, важное значение имеют указания производителя материала.

** Вместимость мешка 30 кг

LOTUS XL



Арт. № Наименование

00 10 61 23 **LOTUS XL готовый для датчика уровня наполнения**
400 В, 3 фазы, 50 Гц, 5,5 кВт

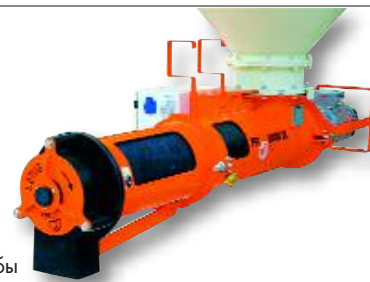

LOTUS XL

Базовая комплектация:

- Приводной двигатель 5,5 кВт, 280 об/мин
- Проточный миксер для силосов
- Дозирующий вал с двухсторонним применением, более длительный срок службы
- Резиновая смесительная труба
- Управляющее напряжение 42 В для максимальной эксплуатационной безопасности
- Подключение воды DN19 (3/4") – необходимое рабочее давление 2,5 бар
- Простота обслуживания
- Минимальные затраты на обслуживание и очистку
- съемный специальный выход раствора
- Удобный и компактный
- Блок управления состоит из: распределительного шкафа и шкафа водопроводной арматуры, отдельного
- Распределительный шкаф
 - Автоматический переключатель фаз
 - Наружный защитный автомат двигателя
 - Реле времени
- Шкаф водопроводной арматуры
 - Расходомер воды
 - Редуктор давления
 - Водяной насос
 - Вентиль тонкой регулировки для установки точного объема воды
- Возможность подключения зонда уровня наполнения для автоматического контроля уровня заполнения, например одного из следующих насосов
Указание: Действительно только для версии «LOTUS XL, подготовка к зонду уровня наполнения».
- Возможность подключения вибратора
- Подключения в распределительном шкафу



Расширенный объем поставки

- Расходомер воды 150–1500 л/час для отличных результатов смешивания
- Дозирующий вал 45 л/мин, поворотный, за счет этого возможны два способа применения
- AVO 500, 400 В 3 фазы, 50 Гц 0,37 кВт



Мощность смесителя

- 45–90 л/мин, в зависимости от дозирующего вала
- Максимальный размер частиц 8 мм

Полезные дополнения

Арт. № Наименование

00 00 16 24 Датчик уровня для автоматического контроля LOTUS XL с кабелем дистанционного управления - 5 м

00 00 24 66 Обратите внимание: Только для версии "LOTUS XL с возможностью подключения датчика уровня"
«LOTUS XL, подготовка к зонду уровня наполнения»

00 12 86 06 Наружный вибратор А-10, 2,87–8 м, 400 В, 3 фазы, 50 Гц



* Ориентировочные значения в зависимости от качества, состава и консистенции материала, исполнения и состояния машины, диаметра шланга для подачи и высоты подачи. Кроме того, важное значение имеют указания производителя материала. ** Вместимость мешка 30 кг

- 01
- 02
- 03
- 04
- 05
- 06
- 07
- 08
- 09
- 10



PFT LOTUS XS

Удобно. Компактно. Экономично.

- Простота обслуживания
- С автоматической очисткой
- Удобная транспортировка
- Мощность и надежность



LOTUS XL



Арт. № Наименование

00094361

LOTUS XL

230 В, 1 фаза, 50 Гц, 4 кВт



LOTUS XL

Базовая комплектация:

- Приводной двигатель 4 кВт, 280 об/мин
- Проточный миксер для силосов
- Дозирующий вал с двухсторонним применением, более длительный срок службы
- Резиновая смесительная труба
- Управляющее напряжение 42 В для максимальной эксплуатационной безопасности
- Подключение воды DN19 (3/4") – необходимое рабочее давление 2,5 бар
- Простота обслуживания
- Минимальные затраты на обслуживание и очистку
- съемный специальный выход раствора
- Удобный и компактный
- Блок управления состоит из: распределительного шкафа и шкафа водопроводной арматуры, отдельного
- Распределительный шкаф
 - Автоматический переключатель фаз
 - Наружный защитный автомат двигателя
 - Реле времени
- Шкаф водопроводной арматуры
 - Расходомер воды
 - Редуктор давления
 - Водяной насос
 - Вентиль тонкой регулировки для установки точного объема воды
- Подключения в распределительном шкафу:
 -
 -

Расширенный объем поставки

- Расходомер воды 150–1500 л/час для отличных результатов смешивания
- Дозирующий вал 45 л/мин, поворотный, за счет этого возможны два способа применения
- AVO 500, 230 В 1 фаза, 50 Гц 0,37 кВт

Мощность смесителя

- 45 л/мин
- Максимальный размер частиц 4 мм

Полезные дополнения

Арт. № Наименование

00128598

Наружный вибратор А-12, 1,9–3 м, 230 В, 1 фаза, 50 Гц



- 01
- 02
- 03
- 04
- 05
- 06
- 07
- 08
- 09
- 10

* Ориентировочные значения в зависимости от качества, состава и консистенции материала, исполнения и состояния машины, диаметра шланга для подачи и высоты подачи. Кроме того, важное значение имеют указания производителя материала.

** Вместимость мешка 30 кг

LOTUS XL light



Арт. № Наименование

00 10 34 95

LOTUS XL light

400 В, 3 фазы, 50 Гц, 5,5 кВт

RED
5-16

Базовая комплектация:

- Приводной двигатель 5,5 кВт, 280 об/мин
- Проточный миксер для силосов
- Дозирующий вал с двухсторонним применением, более длительный срок службы
- Резиновая смесительная труба
- Подключение воды DN19 (3/4") – необходимое рабочее давление 2,5 бар
- Простота обслуживания
- Минимальные затраты на обслуживание и очистку
- съемный специальный выход раствора
- Удобный и компактный
- Блок управления состоит из: крепления, комплекта проводов и водопроводной арматуры
- Распределительный шкаф
 - Переключатель фаз в соединительном штекере
 - Индикация направления вращения
 - Наружный защитный автомат двигателя
 - Реле времени
 - Контроль количества воды с помощью манометра
- Подключения в распределительном шкафу:

RED
4-16

BLA
4-16

BLU
2-16



LOTUS XL light

Расширенный объем поставки

- Дозирующий вал 45 л/мин, поворотный, за счет этого возможны два способа применения

Мощность смесителя

- 45-90 л/мин
- Максимальный размер частиц 8 мм

Электрокабели и шланги

Арт. № Наименование

20 42 39 20 Силовые кабели 5 x 4 мм², RED 5-32 A - 25 м (400 В/3 фазы)

20 42 39 00 Силовые кабели 5 x 4 мм², RED 5-32 A - 50 м (400 В/3 фазы)

00 10 94 40 Силовые кабели 3 x 4 мм², BLU 3-32 A - 25 м (230 В/1 фаза)



Указание: Требуется штекер адаптера муфты CEE/защитный контакт.
Только для LOTUS XL 230 В

Больше информации: Страница 281

00 10 96 55 Штекер адаптера муфты CEE | защитный контакт

20 21 21 00 Водяной шланг Geka/Geka DN19 (3/4") - 40 м

Полезные дополнения

Арт. №	Наименование	Упаковочная единица
00 49 36 86	Водяной насос в качестве всасывающего насоса AV 3000, 230 В, 1 фаза, 50 Гц, 0,6 кВт • С индикатором потока  Указание: Автономный, независимый от системы управления машины, требуется приемный фильтр с фильтрующей сеткой	
20 42 34 00	Силовые кабели 3 x 2,5 мм ² , BLU 2-16 A - 25 м	
00 13 66 19	Приемный фильтр с фильтрующей сеткой	
	Больше информации: Со страницы 256	
20 21 11 00	Водяной шланг Geka/Geka DN12 (1/2") - 5 м	
20 21 57 00	Сопло распылителя Geka DN19 (3/4")	
00 00 16 24	Датчик уровня для автоматического контроля LOTUS XL с кабелем дистанционного управления - 5 м Указание: Только для версии «LOTUS XL, подготовка к зонду уровня наполнения»	
00 00 24 66	Крепление для датчика уровня Обратите внимание: Только для весии "LOTUS XL с возможностью подключения датчика уровня"	
00 12 86 06	Вибратор, включая силовой кабель с 4-контактным штекером А-10, 2,67 - 8 м, 400 В, 3 фазы, 50 Гц  Указание: Только для версии «LOTUS XL, подготовка к зонду уровня наполнения»	
00 10 04 44	Дозирующий вал 60 л/мин	
00 10 63 97	Дозирующий вал 90 л/мин	

Запасные части

Арт. №	Наименование	Упаковочная единица
	Машина	
00 09 43 42	Кулачковый захват	
00 08 71 45	Фланец для выхода раствора	
	Детали, по которым проходит раствор (сухой)	
00 09 42 98	Дозирующий вал 45 л/мин	
20 54 52 01	Дозирующая быстроизнашивающаяся труба	
	Детали, по которым проходит раствор (влажный)	
00 09 43 41	Резиновая смесительная труба	
00 09 43 43	Смесительный вал	
	Водопроводящие детали	
20 15 20 00	Грязеулавливающий фильтр - муфта Geka	10
00 03 92 86	Блок арматуры	
20 15 20 11	Водяной фильтр,сетчатый фильтрующий элемент ES 30-1	

Полная информация приведена в вашем руководстве по эксплуатации или в списке запасных частей продукции PFT.

Мы постоянно работаем над анализом и оптимизацией нашего ассортимента продукции. Наш текущий ассортимент можно найти на сайте www.pft.eu

LOTUS серия HM 5 super



Арт. №

Наименование

20545001

HM 5 super

400 В, 3 фазы, 50 Гц, 5,5 кВт



Базовая комплектация:

- Приводной двигатель 5,5 кВт, 280 об/мин
- Проточный миксер для силосов
- Разборный дозирующий вал и Смесительный вал, складной
- Нагревательная лента повышает морозостойкость
- Управление вибратора (остановка и пуск)
- Сумка с инструментами с базовыми комплектующими
- Подключение воды DN19 (3/4") – необходимое рабочее давление 2,5 бар
- Простота обслуживания
- Минимальные затраты на обслуживание и очистку
- съемный выход раствора
- Разборная смесительная труба – простое управление
- Блок управления состоит из: распределительного шкафа и шкафа водопроводной арматуры, отдельного
- Распределительный шкаф
 - Переключатель фаз в главном выключателе
 - Реле времени
- Шкаф водопроводной арматуры
 - Расходомер воды
 - Редуктор давления
 - Вентиль тонкой регулировки для установки точного объема воды
- Подключения в распределительном шкафу:



HM 5 super

Расширенный объем поставки

- Расходомер воды 150–1500 л/час для отличных результатов смешивания
- Дозирующий вал 45 л/мин, поворотный, за счет этого возможны два способа применения
- Вал смесителя HM, 5–6 камер

Мощность смесителя

- 45–90 л/мин, в зависимости от дозирующего вал*
- Максимальный размер частиц 8 мм



* Ориентировочные значения в зависимости от качества, состава и консистенции материала, исполнения и состояния машины, диаметра шланга для подачи и высоты подачи. Кроме того, важное значение имеют указания производителя материала.

** Вместимость мешка 30 кг

Электрокабели и шланги

Арт. №	Наименование	Упаковочная единица
20 42 33 60	Силовые кабели 5 x 2,5 мм ² , RED 5-16 А – 25 м (400 В/3 фазы)	
20 42 33 50	Силовые кабели 5 x 2,5 мм ² , RED 5-16 А – 50 м (400 В/3 фазы)	
20 21 21 00	Водяной шланг Geka/Geka DN19 (3/4") – 40 м	

Больше информации: Страница 281

Полезные дополнения

Арт. №	Наименование	
00 49 36 86	Водяной насос в качестве всасывающего насоса AV 3000, 230 В, 1 фаза, 50 Гц 0,6 кВт	
	<ul style="list-style-type: none"> • С индикатором потока <p>Указание: Автономный, независимый от системы управления машины, требуется приемный фильтр с фильтрующей сеткой</p>	
00 13 66 19	Приемный фильтр с фильтрующей сеткой	
	Больше информации: Со страницы 256	
20 21 11 00	Водяной шланг Geka/Geka DN12 (1/2") – 5 м	
20 21 57 00	Сопло распылителя Geka DN19 (3/4")	
20 54 17 01	Дозирующий вал 45 л/мин	
20 54 17 02	Дозирующий вал 45 л/мин, усиленный	
20 54 15 02	Дозирующий вал 60 л/мин, усиленный	
20 54 13 04	Дозирующий вал 90 л/мин, усиленный	
20 54 54 05	Смесительный вал, 6 камер	
20 54 54 04	Смесительный вал, землистовлажный материал	
20 71 60 00	Загрузочный бункер для материала в мешках	
20 54 08 00	Подставка	
	Указание: Требуется при подаче материала в мешках	

01

02

03

04

05

06

07

08

09

10

Запасные части

Арт. №	Наименование	
Машина		
20 54 57 01	Кулачковый захват	
20 54 57 02	Уплотнительное кольцо между редуктором и двигателем	
20 54 55 00	Фланец для выхода раствора с четырехгранным внешним подшипником	
20 54 55 06	Четырехгранный внешний подшипник	
Детали, по которым проходит раствор (сухой)		
20 54 52 01	Дозирующая быстроизнашивающаяся труба	
20 20 88 01	Болт крепления для дозирующей быстроизнашивающейся трубы	
Детали, по которым проходит раствор (влажный)		
20 54 54 05	Смесительный вал, 6 камер	
Водопроводящие детали		
20 15 20 00	Грязеулавливающий фильтр – муфта Geka	10
20 15 52 00	Редуктор давления 1/2"	
20 15 77 00	Вентиль тонкой регулировки	

Полная информация приведена в вашем руководстве по эксплуатации или в списке запасных частей продукции PFT.

Мы постоянно работаем над анализом и оптимизацией нашего ассортимента продукции. Наш текущий ассортимент можно найти на сайте www.pft.eu



Смесители принудительного действия подходят для производства специальных смесей, которые состоят из множества различных компонентов. Вяжущие средства очень удобно добавляются, можно точно соблюдать время набухания в соответствии с особенностями материала.

Мощные лопасти обеспечивают однородное перемешивание, даже с такими тяжелыми материалами, как глина. Прочная конструкция обеспечивает простоту управления и удобство в техническом обслуживании.

04 Смесители принудительного действия

Обзор

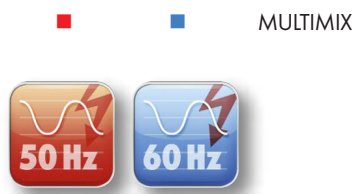

01

02

03

04

05

06

07

08

09

10



Обозначение	MULTIMIX 400 В, 3 фазы, 50 Гц	MULTIMIX 400 В, 3 фазы, 60 Гц
Арт. №	00 25 16 36	00 21 18 83
Область применения	Смесители периодического действия для продолжительного времени смешивания	Смесители периодического действия для продолжительного времени смешивания
Мощность и эффективность	<ul style="list-style-type: none"> • Смесители принудительного действия • Простота обслуживания • Минимальные затраты на обслуживание и очистку • Самоочищающийся выход раствора • Удобная транспортировка • Переключатель фаз в главном выключателе • Лопасть для перемешивания, работающая в обратном направлении • Турбо-мешалка 	<ul style="list-style-type: none"> • Смесители принудительного действия • Простота обслуживания • Минимальные затраты на обслуживание и очистку • Самоочищающийся выход раствора • Удобная транспортировка • Переключатель фаз в главном выключателе • Лопасть для перемешивания, работающая в обратном направлении • Турбо-мешалка
Базовая комплектация:		
Подключение к источнику тока	400 В, 3 фазы, 50 Гц, 2,2 кВт	400 В, 3 фазы, 60 Гц, 2,2 кВт
Приводной двигатель	2,2 кВт, 56 об/м	2,2 кВт, 56 об/м
Смесительный резервуар	Сталь	Сталь
Подставка	с регулировкой по высоте	с регулировкой по высоте
Колеса	2 ролика	2 ролика
Подключение воды	Geka DN19 (3/4") – рабочее давление 2,5 бар	Geka DN19 (3/4") – рабочее давление 2,5 бар
Обслуживание и управление	Пуск/стоп	Пуск/стоп
Размеры		
Высота заполнения	1 120 – 1 400 мм	1 120 – 1 400 мм
Высота выгрузки	440–720 мм, регулируемая	440–720 мм, регулируемая
Длина/ширина/высота	1 000/1 030/1 120 мм	1 000/1 030/1 120 мм
Общий вес	148 кг	148 кг
Расширенный объем поставки		
Силовой кабель	отсутствует	отсутствует
Водяной/воздушный шланг	отсутствует	отсутствует
Рабочие характеристики		
Мощность смесителя	80 л/порция	80 л/порция
Максимальный размер фракции	8 мм	8 мм

MULTIMIX
230 В, 3 фазы, 60 Гц

00 17 12 64



Смесители периодического действия для продолжительного времени смешивания

- Смесители принудительного действия
- Простота обслуживания
- Минимальные затраты на обслуживание и очистку
- Самоочищающийся выход раствора
- Удобная транспортировка
- Переключатель фаз в главном выключателе
- Лопасть для перемешивания, работающая в обратном направлении
- Турбо-мешалка

230 В, 3 фазы, 60 Гц, 2,2 кВт

BLU
4-16

2,2 кВт, 56 об/м

Сталь

с регулировкой по высоте

2 ролика

Гека DN19 (3/4") – рабочее давление 2,5 бар

Пуск/стоп

1 120-1 400 мм

440-720 мм, регулируемая

1 000/1 030/1 120 мм

148 кг

отсутствует

отсутствует

80 л/порция

8 мм

01

02

03

04

05

06

07

08

09

10

MULTIMIX

Арт. №

Наименование

00 25 16 36

MULTIMIX

400 В, 3 фазы, 50 Гц, 2,2 кВт



Базовая комплектация:

- Приводной двигатель 2,2 кВт, 56 об/м
- Смесители периодического действия с турбо-мешалкой
- Лопасть для перемешивания, работающая в обратном направлении
- Прочная конструкция, специально для строительных площадок
- Максимальная вместимость: 140 литров
- Вместимость для свежего раствора: 80 литров
- Подключение воды DN19 (3/4") –
необходимое рабочее давление 2,5 бар
- Простота обслуживания
- Минимальные затраты на обслуживание и очистку
- Самоочищающийся выход раствора
- С регулировкой по высоте



MULTIMIX

Мощность смесителя

- 80 л/порция
- Максимальный размер частиц 8 мм



Электрокабели и шланги

Арт. №	Наименование
20 42 33 60	Электрокабель 5 x 2,5 мм ² , RED 5-16 А – 25 м (400 В/3 фазы)
20 42 33 50	Электрокабель 5 x 2,5 мм ² , RED 5-16 А – 50 м (400 В/3 фазы)
20 21 21 00	Водяной шланг Geka/Geka DN19 (3/4") – 40 м

Больше информации и изображений: Страница 281

Полезные дополнения

Арт. №	Наименование
00 49 36 86	Водяной насос в качестве всасывающего насоса AV 3000, 230 В, 1 фаза, 50 Гц 0,6 кВт  <ul style="list-style-type: none"> • С индикатором потока Обратите внимание: Автономный, независимый от системы управления машины, требуется приемный фильтр с фильтрующей сеткой
00 13 66 19	Приемный фильтр с фильтрующей сеткой <p>Больше информации и изображений: Со страницы 256</p>
20211100	Водяной шланг Geka/Geka DN12 (1/2") – 5 м
20215700	Распылительная форсунка Geka DN19 (3/4")

Больше информации и изображений: Страница 278

Запасные части

Арт. №	Наименование
00 25 15 91	Трехлопастная турбо-мешалка
00 00 73 81	Концевой выключатель

01

02

03

04

05

06

07

08

09

10

Полная информация приведена в вашем руководстве по эксплуатации или в списке запасных частей продукции PFT.

Мы постоянно работаем над анализом и оптимизацией нашего ассортимента продукции. Наш текущий ассортимент можно найти на сайте www.pft.eu



Растворные насосы осуществляют транспортировку материала к месту обработки. Растворные насосы в сочетании с проточным смесителем называются открытой системой, которая позволяет удобно транспортировать жидкие продукты, в необходимое место. В зависимости от модели производительность можно настроить в соответствии с особенностями материала – это обеспечит оптимальную гибкость.

05 Растворные насосы

Обзор

SWING серия

- SWING M FC-230 B
- SWING L
- SWING L FC-400 B
- ■ SWING L FC-230 B
- SWING L FC-230 B airless

- ZP 3 L vario
- ZP 3 L MULTIMIX
- ■ ZP 3 XL
- ZP 3 XL vario
- ■ ZP 3 XL FC-400 B
- ZP 3 XXL FC-400 B



01

02

03

04

05

06

07

08

09

10



Оборудование PFT разработано для различных областей применения.

Наглядный обзор о продукции PFT:

благодаря системе оценок со звездочками. Чем больше звезд, тем лучше подходит определенное решение PFT для соответствующего материала.

Сухая строительная смесь (материал в мешках и/или навалом)*			SWING M FC-230 B		SWING L	
больше информации по оснащению			Стр.		Стр.	
Гипсовая штукатурка*		Гипсовая/гипсово известковая штукатурка				
Базовая штукатурка*	< 3 мм	Легкая штукатурка	★★★★	187	★★★★	194
		Известково-цементная штукатурка	★★★★	187	★★★★	194
		Теплоизолирующая штукатурка	★★★★	189	★★★★	196
	> 3 мм	Известково-цементная штукатурка				
		Декоративная штукатурка				
Клеевой/армирующий раствор минеральный*		Клеевой раствор	★★★★	188	★★★★	194
		Армирующий раствор	★★★★	188	★★★★	195
Смесь для заполнения швов*		Смесь для заполнения швов	★★★★	188	★★★★	194
Betokontakt*		Betokontakt	★★★★	191		
Дисперсионная краска*		Дисперсионная краска	★★★★	190		
финишная штукатурка*	< 3 мм	минеральная	★★★★	188	★★★★	195
		пастообразная	★★★★	188	★★★★	195
Финишная дисперсионная шпатлевка*		минеральная	★★★★	188	★★★★	197
		пастообразная	★★★★	188	★★★★	197
Глиняная штукатурка*		Глиняная штукатурка			★★★★	194
Раствор для кладки*		Раствор для кладки			★★★★	198
Огнезащитный строительный раствор*		Огнезащитный строительный раствор*	★★★★	188	★★★★	194
Раствор для восстановления бетона*		Раствор SPCC/PCC	★★★★	188	★★★★	199
		для небольших ремонтных работ	★★★★	188		
Применение для пола*		Наливной самовыравнивающийся пол 35 л				
		Наливной самовыравнивающийся пол 60 л			★★★★	198
		Наливной самовыравнивающийся пол 120 л				
		Тонкие наливные полы	★★★★	190	★★★★	196
		Шпатлевка для пола	★★★★	190	★★★★	196
Строительная смесь, приготовляемая на стройплощадке *						
Штукатурка для внутренних работ*	(Смесь 1:3)	Известково-цементная штукатурка				
Штукатурка для наружных работ*	(Смесь 1:3)	Известково-цементная штукатурка				





* Растворные насосы: Предварительно необходимо смешать материал, так как одиночный насос служит только в качестве системы подачи.

	SWING L FC-230 B	SWING L FC-230 B airless	ZP 3 L MULTIMIX ZP 3 L vario	ZP 3 XL ZP 3 XL vario	ZP 3 XL FC-400 B	ZP 3 XXL FC-400 B
	Стр.	Стр.	Стр.	Стр.	Стр.	Стр.
	★★★★★ 201	★★★★★ 208				
	★★★★★ 201	★★★★★ 208	★★★★★ 214	★★★★★ 221	★★★★★ 221	
	★★★★★ 203	★★★★★ 210				
			★★★★★ 214	★★★★★ 223	★★★★★ 223	
				★★★★★ 220	★★★★★ 220	
	★★★★★ 202	★★★★★ 211	★★★★★ 216			
	★★★★★ 202	★★★★★ 209				
	★★★★★ 202	★★★★★ 211	★★★★★ 216			
		★★★★★ 208				
	★★★★★ 202	★★★★★ 209				
	★★★★★ 202	★★★★★ 209				
	★★★★★ 204					
	★★★★★ 204					
	★★★★★ 201	★★★★★ 208	★★★★★ 214	★★★★★ 223	★★★★★ 223	
			★★★★★ 216	★★★★★ 222	★★★★★ 222	
	★★★★★ 202	★★★★★ 211	★★★★★ 216	★★★★★ 225	★★★★★ 225	
			★★★★★ 215	★★★★★ 224	★★★★★ 224	
		★★★★★ 209				
			★★★★★ 217	★★★★★ 220	★★★★★ 220	★★★★★ 228
				★★★★★ 220	★★★★★ 220	★★★★★ 228
				★★★★★ 220	★★★★★ 220	★★★★★ 228
	★★★★★ 204	★★★★★ 210	★★★★★ 217	★★★★★ 222	★★★★★ 222	
	★★★★★ 204	★★★★★ 210	★★★★★ 217	★★★★★ 222	★★★★★ 222	
			★★★★★ 214	★★★★★ 224	★★★★★ 224	
			★★★★★ 214	★★★★★ 224	★★★★★ 224	

- 01
- 02
- 03
- 04
- 05
- 06
- 07
- 08
- 09
- 10

Мы постоянно работаем над анализом и оптимизацией нашего ассортимента продукции. Наш текущий ассортимент можно найти на сайте www.pf.eu





Обозначение	SWING M FC-230 B 230 В, 1 фаза, 50 Гц	SWING L 230 В, 3 фазы, 60 Гц
Арт. №	00 15 19 92	00 22 64 99
		
Область применения	Нагнетательный насос	Нагнетательный насос
Мощность и эффективность	<ul style="list-style-type: none"> • Электронная плавная регулировка • Пластиковый резервуар с материалом • Варьируемая производительность благодаря смене насоса (В- или С-насос) • Маленький, легкий, удобный и компактный • Эффективная и надежная работа со световым током 	<ul style="list-style-type: none"> • Более высокая производительность • Пластиковый резервуар с материалом • Варьируемая производительность благодаря смене насоса (D- или R-насос) • Удобный и компактный • Эффективная и надежная работа от стандартной электрической розетки
Базовая комплектация:		
Электрические характеристики	230 В, 1 фаза, 50 Гц, 1,5 кВт 	230 В, 3 фазы, 60 Гц, 5,5 кВт 
Привод двигателя насоса	1,5 кВт, 10 – 204 об/мин	5,5 кВт, 280 об/мин
Резервуар для материала	полимерный материал	полимерный материал
Выходной патрубок с манометром для измерения давления	DN25 П	DN35 М
Колеса	4 колеса	4 колеса
Подключение воды	отсутствует	отсутствует
Обслуживание и управление	Производительность насоса плавно регулируется с помощью потенциометра	Пуск/стоп
Размеры		
Высота заполнения	500 мм	610 мм
Объем бункера**	38 литров ~ 1,3 мешков	76 литров ~ 2,5 мешка
Длина/ширина/высота	1 100/460/500 мм	1 600/600/660 мм
Общий вес	70 кг	133 кг
Расширенный объем поставки		
Шланг подачи раствора	пистолет	пистолет
Переходник	пистолет	DN35 П DN25 П
Воздушный компрессор	пистолет	пистолет
Растворный пистолет	пистолет	пистолет
Силовой кабель	пистолет	пистолет
Водяной/воздушный шланг	пистолет	пистолет
Рабочие характеристики		
Производительность*	0,9–9 л/мин	15,4 л/мин
Насосный узел*	С4–2 · 9 л/мин · 20 бар	TWISTER D 6–3 · 15,4 л/мин · 30 бар
Дальность подачи*	20 м при DN25	50 м при DN35

больше информации на стр.

186

* Ориентировочные значения в зависимости от качества, состава и консистенции материала, исполнения и состояния машины, диаметра шланга для подачи и высоты подачи. Кроме того, важное значение имеют указания производителя материала

** Вместимость мешка 30 кг

SWING L 400 В, 3 фазы, 50 Гц	SWING L FC-230 В 230 В, 1 фаза, 50 Гц	SWING L FC-400 В 400 В, 3 фазы, 50 Гц
00 19 78 29	00 20 19 52	00 17 84 15
		
Нагнетательный насос	Нагнетательный насос	Нагнетательный насос
<ul style="list-style-type: none"> • Более высокая производительность • Пластиковый резервуар с материалом • Варьируемая производительность благодаря смене насоса (D- или R-насос) • Удобный и компактный 	<ul style="list-style-type: none"> • Электронная плавная регулировка • Пластиковый резервуар с материалом • Удобный и компактный • Пониженный пусковой ток • Эффективная и надежная работа от стандартной электрической розетки 	<ul style="list-style-type: none"> • Электронная плавная регулировка • Более высокая производительность • Пластиковый резервуар с материалом • Варьируемая производительность благодаря смене насоса (D- или R-насос) • Удобный и компактный
400 В, 3 фазы, 50 Гц, 5,5 кВт RED 5-32	230 В, 1 фаза, 50 Гц, 4 кВт BLU 3-16	400 В, 3 фазы, 50 Гц, 5,5 кВт RED 5-32
5,5 кВт, 280 об/мин	4 кВт, 70 – 236 об/мин	5,5 кВт, 280 об/мин
полимерный материал	полимерный материал	полимерный материал
DN35 М	DN35 М	DN35 М
4 колеса	4 колеса	4 колеса
пистолет	пистолет	пистолет
Пуск/стоп	Производительность насоса плавно регулируется с помощью потенциометра	Производительность насоса плавно регулируется с помощью потенциометра
610 мм	610 мм	610 мм
76 литров ~ 2,5 мешка	76 литров ~ 2,5 мешка	76 литров ~ 2,5 мешка
1 600/600/660 мм	1 600/600/660 мм	1 600/600/660 мм
133 кг	133 кг	133 кг
пистолет	пистолет	пистолет
DN35 П DN25 П	DN35 П DN25 П	DN35 П DN25 П
пистолет	пистолет	пистолет
пистолет	пистолет	пистолет
пистолет	3 x 2,5 мм ² , BLU 3-16 А – 25 м	пистолет
пистолет	пистолет	пистолет
15,4 л/мин	6,5–21 л/мин	4–90 л/мин
TWISTER D 6–3 · 15,4 л/мин · 30 бар	TWISTER D 8-1,5 · 21 л/мин · 15 бар	TWISTER D 6-3 · 25 л/мин · 30 бар
50 м при DN35	15 м при DN25	50 м при DN35
193	200	193

- 01
- 02
- 03
- 04
- 05
- 06
- 07
- 08
- 09
- 10

Обозначение	SWING I FC-230 B airless 230 В, 1 фаза, 50 Гц	SWING I FC-230 B airless 230 В, 1 фаза, 50 Гц
Арт. №	00 45 13 36	00 45 13 35
		
Область применения	нагнетательный насос высокого давления для тягучего пастообразного материала	нагнетательный насос высокого давления для тягучего пастообразного материала
Мощность и эффективность	<ul style="list-style-type: none"> • Безвоздушное распыление RotaAirless • Очень точное распыление благодаря дополнительному эффекту посадки • Низкий уровень шума • Не требуется сервисное обслуживание для замены быстроизнашивающихся деталей • Электронная плавная регулировка • Пластиковый резервуар с материалом • Маленький, легкий, удобный и компактный • Защита от излома шланга на выходе из установки 	<ul style="list-style-type: none"> • Безвоздушное распыление RotaAirless • Очень точное распыление благодаря дополнительному эффекту посадки • Низкий уровень шума • Не требуется сервисное обслуживание для замены быстроизнашивающихся деталей • Электронная плавная регулировка • Пластиковый резервуар с материалом • Маленький, легкий, удобный и компактный • С прессом для мешков • Защита от излома шланга на выходе из установки
Базовая комплектация:		
Электрические характеристики	230 В, 1 фаза, 50 Гц, 3 кВт	 230 В, 1 фаза, 50 Гц, 3 кВт
Привод двигателя насоса Двигатель смесителя	3 кВт, 0 – 280 об/мин	3 кВт, 0 – 280 об/мин
Резервуар для материала	полимерный материал	полимерный материал
Выходной патрубок с манометром для измерения давления	Датчик с цифровой индикацией	Датчик с цифровой индикацией
Колеса	4 колеса	4 колеса
Подключение воды	пистолет	пистолет
Обслуживание и управление	Производительность насоса плавно регулируется, диапазон рабочего давления настраивается	Производительность насоса плавно регулируется, диапазон рабочего давления настраивается
Размеры		
Высота заполнения	700 мм	700 мм
Объем бункера**	70 литров ~ 2,3 мешка	70 литров ~ 2,3 мешка
Длина/ширина/высота	1430/500/720 мм	1430/500/720 мм
Общий вес	100 кг	100 кг
Расширенный объем поставки		
Шланг подачи раствора	RONDO airless DN12 – 20	RONDO airless DN12 – 20 м
Переходник	пистолет	пистолет
Воздушный компрессор	пистолет	пистолет
Растворный пистолет	Распылитель In Line Texspray – сопло 541	Распылитель In Line Texspray – сопло 541
Силовой кабель	3 x 1,5 мм ² , BLU 2-16 A – 5 м	3 x 1,5 мм ² , BLU 2-16 A – 5 м
Водяной/воздушный шланг	пистолет	пистолет
Рабочие характеристики		
Производительность*	0-6,5 л/мин	0-6,5 л/мин
Насосный узел*	306 airless · 6,5 л/мин · 135 бар	306 airless · 6,5 л/мин · 135 бар
Дальность подачи*	30 м при DN12	30 м при DN12

больше информации на стр.

207

207

* Ориентировочные значения в зависимости от качества, состава и консистенции материала, исполнения и состояния машины, диаметра шланга для подачи и высоты подачи. Кроме того, важное значение имеют указания производителя материала

** Вместимость мешка 30 кг

ZP 3 L vario 400 В, 3 фазы, 50 Гц	ZP 3 L MULTIMIX vario 400 В, 3 фазы, 50 Гц	ZP 3 L MULTIMIX vario 400 В, 3 фазы, 50 Гц
00 45 13 31	00 29 20 48	00 28 08 02
		
Нагнетательный насос	Нагнетательный насос для строительных смесей	Нагнетательный насос для строительных смесей
<ul style="list-style-type: none"> • Механическая плавная регулировка • Варьируемая производительность благодаря смене насоса (L- или R-насос) • Прочный и компактный • Колеса из сплошной резины со стальными дисками • Двойное уплотнение редуктора с контрольным отверстием • Транспортировочные петли 	<ul style="list-style-type: none"> • Встроенный Проточный миксер принудительного действия • Плавная регулировка благодаря регулируемому приводу • Варьируемая производительность благодаря смене насоса (L- или R-насос) • Колеса из сплошной резины со стальными дисками • Двойное уплотнение редуктора с контрольным отверстием • Транспортировочные петли 	<ul style="list-style-type: none"> • Встроенный Проточный миксер принудительного действия • Плавная регулировка благодаря регулируемому приводу • Варьируемая производительность благодаря смене насоса (L- или R-насос) • Колеса из сплошной резины со стальными дисками • Двойное уплотнение редуктора с контрольным отверстием • Транспортировочные петли
400 В, 3 фазы, 50 Гц, 5,5 кВт	400 В, 3 фазы, 50 Гц, 5,5 кВт	400 В, 3 фазы, 50 Гц, 5,5 кВт
5,5 кВт, 70 – 260 об/мин	5,5 кВт, 70 – 260 об/мин 2,2 кВт, 56 об/мин	5,5 кВт, 70 – 260 об/мин 2,2 кВт, 56 об/мин
Листовое железо	Листовое железо	Листовое железо
DN50 M	DN50 M	DN50 M
2 колеса	2 колеса	2 колеса
пистолет	Geka DN19 (3/4") – рабочее давление 2,5 бар	Geka DN19 (3/4") – рабочее давление 2,5 бар
Производительность насоса плавно регулируется с помощью регулируемого привода	Производительность насоса плавно регулируется с помощью регулируемого привода	Производительность насоса плавно регулируется с помощью регулируемого привода
630 мм	630 мм	630 мм
130 литров ~ 4 мешка	130 литров ~ 4 мешка	130 литров ~ 4 мешка
2 200/860/745 мм	2 200/860/1 120 мм	2 200/860/1 120 мм
292 кг	386 кг	366 кг
RONDO DN35 (50 П 35 М) – 10 м RONDO DN35 – 10 м	RONDO DN35 (50 П 35 М) – 10 м RONDO DN35 – 10 м	RONDO DN35 (50 П 35 М) – 10 м RONDO DN35 – 10 м
пистолет	пистолет	пистолет
COMP M-250, 400 В, 3 фазы, 50 Гц, 0,9 кВт Handy, 250 л/мин – макс. 4 бар с отключением давления	COMP M-250, 400 В, 3 фазы, 50 Гц, 0,9 кВт Handy, 250 л/мин – макс. 4 бар с отключением давления	COMP M-250, 400 В, 3 фазы, 50 Гц, 0,9 кВт Handy, 250 л/мин – макс. 4 бар с отключением давления
Штукатурный пистолет DN35 M20 Geka	Штукатурный пистолет DN35 M20 Geka	Штукатурный пистолет DN35 M20 Geka
пистолет	пистолет	пистолет
DN12 (1/2") Ewo/Geka – 11 мм DN12 (1/2") Geka/Geka – 11 мм	DN12 (1/2") Ewo/Geka – 11 мм DN12 (1/2") Geka/Geka – 11 мм	DN12 (1/2") Ewo/Geka – 11 мм DN12 (1/2") Geka/Geka – 11 мм
10-40 л/мин	10-40 л/мин	10-40 л/мин
2 L6 · 40 л/мин · 20 бар	R7-3 S · 40 л/мин · 30 бар	2 L6 · 40 л/мин · 20 бар
60 м при DN50	60 м при DN50	60 м при DN50

- 01
- 02
- 03
- 04
- 05
- 06
- 07
- 08
- 09
- 10



Обозначение	ZP3 XL 230 В, 3 фазы, 60 Гц	ZP3 XL 400 В, 3 фазы, 50 Гц
Арт. №	00 28 08 64	00 10 29 64
Область применения	Нагнетательный насос	Нагнетательный насос
Мощность и эффективность	<ul style="list-style-type: none"> • Встроенный пыльник • Варьируемая производительность благодаря смене насоса (D-, R- или T-насос) • Колеса из сплошной резины со стальными дисками • Двойное уплотнение редуктора • Транспортировочные петли • Фиксированная скорость вращения 	<ul style="list-style-type: none"> • Варьируемая производительность благодаря смене насоса (D-, R- или T-насос) • Колеса из сплошной резины со стальными дисками • Двойное уплотнение редуктора • Транспортировочные петли • Фиксированная скорость вращения
Базовая комплектация:		
Электрические характеристики	230 В, 3 фазы, 60 Гц, 7,5 кВт	400 В, 3 фазы, 50 Гц, 7,5 кВт
Привод двигателя насоса	7,5 кВт, 175 об/мин	7,5 кВт, 175 об/мин
Резервуар для материала	Листовое железо	Листовое железо
Выходной патрубок с манометром для измерения давления	DN50 М	DN50 М
Колеса	2 колеса	2 колеса
Подключение воды	пистолет	пистолет
Обслуживание и управление	Пуск/стоп	Пуск/стоп
Размеры		
Высота заполнения	620 мм	620 мм
Объем бункера**	130 литров ~ 4,3 мешка	130 литров ~ 4,3 мешка
Длина/ширина/высота	2 255/725/745 мм	2 255/725/745 мм
Общий вес	364 кг	238 кг
Расширенный объем поставки		
Шланг подачи раствора	RONDO DN35 – 10 м	пистолет
Переходник	DN50 П DN35 М	DN50 П DN35 М
Воздушный компрессор	COMP M-250, 230 В, 3 фазы, 60 Гц, 0,9 кВт Handy, 250 л/мин – макс. 4 бар с отключением давления	пистолет
Растворный пистолет	Штукатурный пистолет DN35 M20 Geka	пистолет
Силовой кабель	5 x 4 мм ² , BLU 5-32 А – 25 м	пистолет
Водяной/воздушный шланг	пистолет	пистолет
Рабочие характеристики		
Производительность*	118 л/мин (насос Т)	118 л/мин (насос Т)
Насосный узел*	R7-3 S · 27 л/мин · 30 бар	R7-3 S · 27 л/мин · 30 бар
Дальность подачи*	100 м при DN50	100 м при DN50

больше информации на стр.

219

* Ориентировочные значения в зависимости от качества, состава и консистенции материала, исполнения и состояния машины, диаметра шланга для подачи и высоты подачи. Кроме того, важное значение имеют указания производителя материала

** Вместимость мешка 30 кг

ZP 3 XL 400 В, 3 фазы, 60 Гц	ZP 3 XL 400 В, 3 фазы, 50 Гц	ZP 3 XL vario 400 В, 3 фазы, 50 Гц
00 27 17 74	00 23 26 78	00 09 81 25
		
Нагнетательный насос	Нагнетательный насос	Нагнетательный насос для строительных смесей
<ul style="list-style-type: none"> • Варьируемая производительность благодаря смене насоса (D-, R- или T-насос) • Колеса из сплошной резины со стальными дисками • Двойное уплотнение редуктора • Транспортировочные петли • Фиксированная скорость вращения 	<ul style="list-style-type: none"> • Варьируемая производительность благодаря смене насоса (D- или R-насос) • Колеса из сплошной резины со стальными дисками • Двойное уплотнение редуктора • Транспортировочные петли • Фиксированная скорость вращения 	<ul style="list-style-type: none"> • Варьируемая производительность благодаря смене насоса (D- или R-насос) • Производительность насоса плавно регулируется с помощью регулируемого привода • Колеса из сплошной резины со стальными дисками • Двойное уплотнение редуктора • Транспортировочные петли • Фиксированная скорость вращения
400 В, 3 фазы, 60 Гц, 7,5 кВт 	400 В, 3 фазы, 50 Гц, 7,5 кВт 	400 В, 3 фазы, 50 Гц, 7,5 кВт 
7,5 кВт, 175 об/мин	7,5 кВт, 175 об/мин	7,5 кВт, 70 – 260 об/мин
Листовое железо	Листовое железо	Листовое железо
DN50 М	DN50 М	DN50 М
2 колеса	2 колеса	2 колеса
пистолет	пистолет	пистолет
Пуск/стоп	Пуск/стоп	Производительность насоса плавно регулируется с помощью регулируемого привода
620 мм	620 мм	620 мм
130 литров ~ 4,3 мешка	130 литров ~ 4,3 мешка	130 литров ~ 4,3 мешка
2 255/725/745 мм	2 255/725/745 мм	2 255/725/745 мм
342,5 кг	302 кг	308 кг
RONDO DN35 – 10 м	RONDO DN35 – 10 м (2x)	пистолет
DN50 П DN35 М	DN50 П DN35 М	DN50 П DN35 М
COMP M-250, 400 В, 3 фазы, 60 Гц, 0,9 кВт, Handy 250 л/мин – макс. 4 бар с отключением давления 	COMP M-250, 400 В, 3 фазы, 50 Гц, 0,9 кВт Handy, 250 л/мин – макс. 4 бар с отключением давления 	пистолет
Штукатурный пистолет DN35 M20 Geka	Штукатурный пистолет DN35 M20 Geka	пистолет
пистолет	5 x 4 мм ² , RED 5-32 А – 25 м	пистолет
DN12 (1/2") Geka/Geka – 11 мм	DN12 (1/2") Geka/Geka – 11 мм	пистолет
118 л/мин (насос Т)	118 л/мин (насос Т)	118 л/мин (насос Т)
R7-3 S · 27 л/мин · 30 бар	2L6 · 27 л/мин · 20 бар	2L6 · 27 л/мин · 20 бар
100 м при DN50	100 м при DN50	100 м при DN50



Обозначение	ZP 3 XL FC-400 В 400 В, 3 фазы, 60 Гц	ZP 3 XL FC-400 В 400 В, 3 фазы, 50 Гц
Арт. №	00 21 18 85	00 10 29 57
Область применения	Нагнетательный насос	Нагнетательный насос
Мощность и эффективность	<ul style="list-style-type: none"> • Варьируемая производительность благодаря смене насоса (D- или R-насос) • Производительность насоса плавно регулируется с помощью регулируемого привода • Колеса из сплошной резины со стальными дисками 	<ul style="list-style-type: none"> • Варьируемая производительность благодаря смене насоса (D- или R-насос) • Производительность насоса плавно регулируется с помощью регулируемого привода • Колеса из сплошной резины со стальными дисками
Базовая комплектация:		
Электрические характеристики	400 В, 3 фазы, 60 Гц, 7,5 кВт	400 В, 3 фазы, 50 Гц, 7,5 кВт
Привод двигателя насоса	7,5 кВт, 70 – 235 об/мин	7,5 кВт, 84 – 280 об/мин
Резервуар для материала	Листовое железо	Листовое железо
Выходной патрубок с манометром для измерения давления	DN50 М	DN50 М
Колеса	2 колеса	2 колеса
Подключение воды	пистолет	пистолет
Обслуживание и управление	Производительность насоса плавно регулируется с помощью частотного преобразователя	Производительность насоса плавно регулируется с помощью частотного преобразователя
Размеры		
Высота заполнения	620 мм	620 мм
Объем бункера**	130 литров ~ 4,3 мешка	130 литров ~ 4,3 мешка
Длина/ширина/высота	2 255/720/745 мм	2 255/725/745 мм
Общий вес	296 кг	240 кг
Расширенный объем поставки		
Шланг подачи раствора	пистолет	пистолет
Переходник	DN50 П DN35 М	DN50 П DN35 М
Воздушный компрессор	пистолет	пистолет
Растворный пистолет	пистолет	пистолет
Силовой кабель	пистолет	пистолет
Водяной/воздушный шланг	пистолет	пистолет
Рабочие характеристики		
Производительность*	130 л/мин	130 л/мин (T10 – 1,5)
Насосный узел*	R 7-3 S · 10 – 36 л/мин · 30 бар	R 7-3 S · 12 – 42 л/мин · 30 бар
Дальность подачи*	100 м при DN50	100 м при DN50

больше информации на стр.

219

* Ориентировочные значения в зависимости от качества, состава и консистенции материала, исполнения и состояния машины, диаметра шланга для подачи и высоты подачи. Кроме того, важное значение имеют указания производителя материала

** Вместимость мешка 30 кг

ZP 3 XXL FC-400 B 400 В, 3 фазы, 50 Гц	ZP 3 XXL FC-400 B 400 В, 3 фазы, 50 Гц
00 15 11 74	00 41 74 79
	
Нагнетательный насос для наливных самовыравнивающихся полов	Нагнетательный насос для наливных самовыравнивающихся полов
<ul style="list-style-type: none"> • Длинный Нагнетательный фланец для размера частиц материала до 14 мм • Более высокая производительность • Прочный и компактный • Колеса из сплошной резины со стальными дисками 	<ul style="list-style-type: none"> • Короткий Нагнетательный фланец для размера частиц материала до 10 мм • Более высокая производительность • Прочный и компактный • Колеса из сплошной резины со стальными дисками • Электронная плавная регулировка • Транспортировочные петли
400 В, 3 фазы, 50 Гц, 13 кВт 	400 В, 3 фазы, 50 Гц, 13 кВт 
13 кВт, 14 - 162 об/мин	13 кВт, 14 - 162 об/мин
Листовое железо	Листовое железо
DN65 П	DN65 П
2 колеса	2 колеса
пистолет	пистолет
Производительность насоса плавно регулируется с помощью частотного преобразователя	Производительность насоса плавно регулируется с помощью частотного преобразователя
620 мм	620 мм
130 литров ~ 4,3 мешка	130 литров ~ 4,3 мешка
3 075/725/745 мм	3 075/725/745 мм
389 кг	380 кг
пистолет	пистолет
пистолет	пистолет
пистолет	пистолет
пистолет	пистолет
пистолет	пистолет
пистолет	пистолет
15-180 л/мин	15-180 л/мин
2 L 8 · 180 л/мин · 20 бар	2 L 8 · 180 л/мин · 20 бар
150 м при DN65	150 м при DN65
227	227

- 01
- 02
- 03
- 04
- 05
- 06
- 07
- 08
- 09
- 10

Мы постоянно работаем над анализом и оптимизацией нашего ассортимента продукции. Наш текущий ассортимент можно найти на сайте www.pft.eu

SWING M FC-230 B



Арт. №

Наименование

00 15 1992

SWING M FC-230 B

230 В, 1 фаза, 50 Гц, 1,5 кВт



Базовая комплектация:

- Приводной двигатель 1,5 кВт, 10 – 204 об/мин
- Производительность насоса плавно регулируется потенциометром
- Пластиковый резервуар для материалов – легкая очистка
- Вал насоса изготовлен из материала Hardox
- Выходной патрубок DN25 П с манометром для измерения давления
- Объем бункера: 38 литров ~ 1,3 мешка**
- Патрубок для очистки в резервуаре для материала
- Варьируемая производительность благодаря замене насоса (В- или С-насос)
- Маленький, легкий, удобный и компактный
- Эффективная и надежная работа от стандартной электрической розетки



SWING M FC-230 B

Производительность — насосный узел

- Ротор С 4-2 / Статор С 4-2
- Производительность насоса*: 9 л/мин, 20 бар, 20 м дальность подачи при DN25



[www.youtube.com/
knaufpftEN](http://www.youtube.com/knaufpftEN)



* Ориентировочные значения в зависимости от качества, состава и консистенции материала, исполнения и состояния машины, диаметра шланга для подачи и высоты подачи. Кроме того, важное значение имеют указания производителя материала.

** Вместимость мешка 30 кг





Рекомендованные принадлежности/оснащение:

Известково-цементная штукатурка < 3 мм

SWING M FC-230 B

Легкая штукатурка

Арт. № 00 15 19 92 SWING M FC-230 B, 230 В, 1 фаза, 50 Гц, 1,5 кВт

Области		С	О	А	Арт. №	Обозначение	Иллюстрации
1	Насос				00 19 48 07	Ротор С 4- 2	
					00 03 71 86	Статор С 4- 2	
2	Вал насоса				00 19 48 59	SWING M, усиленный	
3	Шланги				00 02 11 00	RONDO DN25 - 10	
					20 21 16 00	Воздушный шланг DN12 (1/2") Ewo/Geka - 11 м	
5	Штукатурный пистолет				00 13 66 24	DN25-360° S14 200 Geka 	
6	Компрессор				00 19 62 21	COMP P-200 230 В, 1 фаза, 50 Гц	
					00 06 71 03	Управление машиной посредством отдельной системы управления давлением макс. 3 бар Требуется для муфты Ewo, П-детали на шланге Рекомендовано при управлении с помощью сжатого воздуха	
Стандартный							
Опциональный							
Альтернативный							

- 01
- 02
- 03
- 04
- 05
- 06
- 07
- 08
- 09
- 10

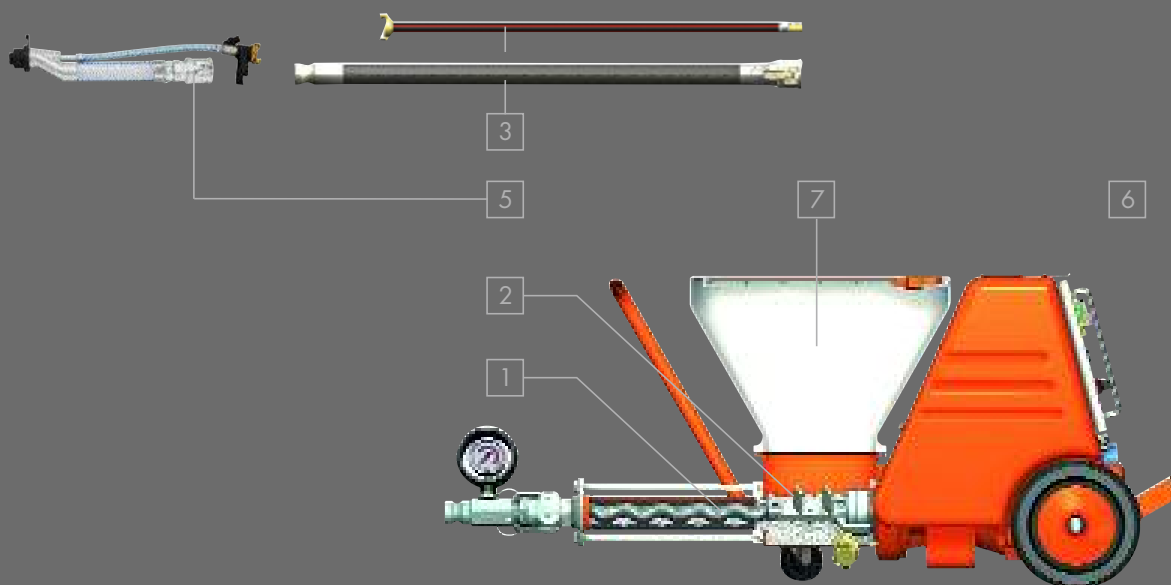

Рекомендованные принадлежности

Армирующий раствор

SWING M FC-230 B

Восстановление бетона для небольших ремонтных работ

Финишная дисперсионная шпатлевка, минеральная/пастообразная

финишная штукатурка, минеральная/пастообразная

Арт. № 00 15 1992 SWING M C-230П, 230 В, 50 Гц, 1,5 кВт

Области	С	О	А	Арт. №	Обозначение	Иллюстрации
1 Насос				00 19 48 07	Ротор С4- 2	
				00 03 71 86	Статор С4- 2	
2 Вал насоса				00 19 48 59	SWING M, усиленный	
3 Шланги				00 02 11 00	RONDO DN25 - 10 м	
				20 21 16 00	Воздушный шланг DN12 (1/2") Ewo/Geka – 11 м	
5 Штукатурный пистолет				20 19 59 00	декоративной штукатурка DN25 VA10 100 Geka	
				00 02 12 19	Развертка для очистки вентиляционных отверстий <i>Рекомендовано для декоративной штукатурки</i>	
				20 45 69 15	Кабель дистанционного управления с переключателем – 25 м H4	
6 Компрессор				00 23 31 74	COMP P-400 230 В, 1 фаза, 50 Гц BLU 2-16	
				00 06 71 03	Управление машиной посредством отдельной системы управления давлением макс. 3 бар <i>Требуется для муфты Ewo, П-детали на шланге</i> <i>Рекомендовано при управлении с помощью сжатого воздуха</i>	

Огнезащитный строительный раствор

Клеевой раствор

Смесь для заполнения швов





Арт. № 00 15 1992 SWING M FC-230 B, 230 В, 1 фаза, 50 Гц, 1,5 кВт

Области	С	О	А	Арт. №	Обозначение	Иллюстрации
1 Насос				00 19 48 07	Ротор С4- 2	
				00 03 71 86	Статор С4- 2	
2 Вал насоса				00 19 48 59	SWING M, усиленный	
3 Шланги				00 02 11 00	RONDO DN25 - 10 м	
				20 21 16 00	Воздушный шланг DN12 (1/2") Ewo/Geka – 11 м	
5 Штукатурный пистолет				00 08 80 49	Удлинитель кабеля дистанционного управления, 16 м <i>Рекомендуется для ZARGOMAT pro и JETSET pro</i> H4	
				00 42 00 58	ZARGOMAT pro DN25-360° H4	
				00 41 89 75	JETSET pro DN25 Ewo H4	

Теплоизолирующая штукатурка

SWING M FC-230B

Арт. № 00 15 19 92 SWING M FC-230 B, 230 В, 1 фаза, 50 Гц, 1,5 кВт

Области	С	О	А	Арт. №	Обозначение	Иллюстрации
1 Насос				00 19 48 07	Ротор С 4- 2	
				00 03 71 86	Статор С 4- 2	
2 Вал насоса				00 19 48 59	SWING M, усиленный	
3 Шланги				00 02 11 00	RONDO DN25 - 10 м	
				20 21 16 00	Воздушный шланг DN12 (1/2") Ewo/Geka - 11 м	
5 Штукатурный пистолет				00 17 39 39	сжимающий клапан DN25 S14 30° Geka с точной регулировкой подачи воздуха и функцией продувки	
6 Компрессор				00 19 62 21	COMP P-200 230 В, 1 фаза, 50 Гц 	
				00 06 71 03	Управление машиной посредством отдельной системы управления давлением макс. 3 бар Требуется для муфты Ewo, П-детали на шланге Рекомендовано при управлении с помощью сжатого воздуха	
Стандартный						
Опциональный						
Альтернативный						

- 01
- 02
- 03
- 04
- 05
- 06
- 07
- 08
- 09
- 10

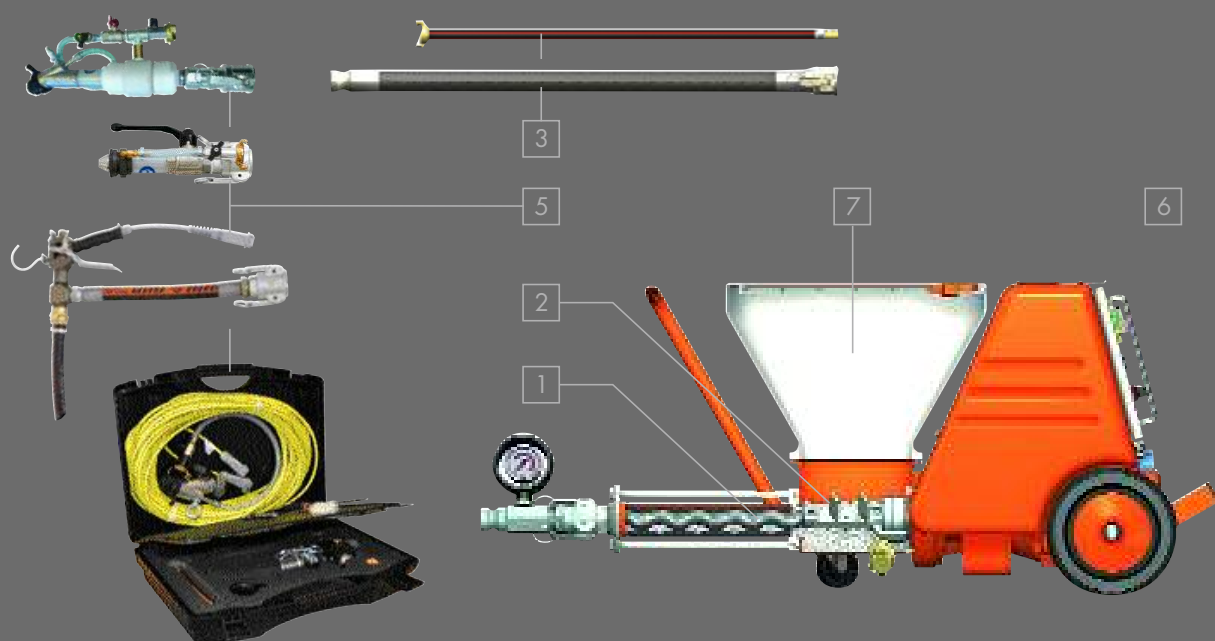

Рекомендованные принадлежности

Шпатлевка для пола Тонкие наливные полы

SWING M FC-230 B

Арт. № 00 15 1992 SWING M FC-230 B, 230 В, 1 фаза, 50 Гц, 1,5 кВт

Области	С	О	А	Арт. №	Обозначение	Иллюстрации
1 Насос				00 19 48 07	Ротор С4-2	
				00 03 71 86	Статор С4-2	
2 Вал насоса				00 19 48 59	SWING M, усиленный	
3 Шланги				00 02 11 00	RONDO DN25 - 10 м	
				20 21 16 00	Воздушный шланг DN12 (1/2") Ewo/Geka - 11 м	
				20 45 69 15	Кабель дистанционного управления с переключателем - 25 м	

Дисперсионная краска

Арт. № 00 15 1992 SWING M FC-230 B, 230 В, 1 фаза, 50 Гц, 1,5 кВт

Области	С	О	А	Арт. №	Обозначение	Иллюстрации
1 Насос				00 15 90 64	Насосный узел В 4-2 (без фото)	
2 Вал насоса				00 19 48 59	SWING M, усиленный	
				00 01 07 43	Контактный манометр Geka	
5 Распылители				00 05 13 06	Комплект валиков для нанесения краски • Валик для нанесения краски • Стержень 25 см • DN15 Geka/Geka - 15 м • Сферическая губка DN15 • Муфта DN25 M Geka (без фото)	
				00 05 13 05	Комплект валиков для нанесения краски • Валик для нанесения краски • Телескопическая штанга выдвижная 90-180 см • DN15 Geka/Geka - 15 м • Сферическая губка DN15 • Муфта DN25 M Geka	

PFT *praktive* – Совет

Покрывной материал автоматически подается от упаковки на валик для нанесения краски.

Для выполнения фасадных работ на помосте (00 05 13 06) или с помощью телескопической штанги (00 05 13 05).

На 30% экономичнее ручного валика, более равномерное распределение краски на поверхности.

- Быстрее, лучше, рациональнее
- Без необходимости переносить ведро
- Без необходимости окунать валик
- Выше качество поверхности
- Меньше грязи

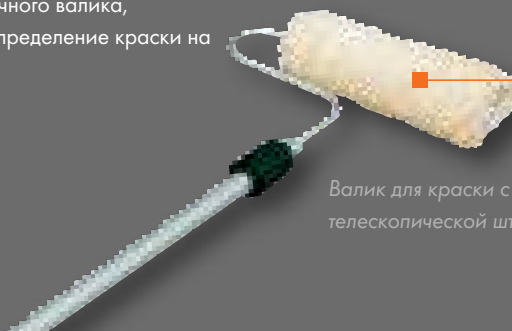

Валик для краски с телескопической штангой 180 см

Арт. № 00 15 19 92 SWING M FC-230 B, 230 В, 1 фаза, 50 Гц, 1,5 кВт

Области	С	О	А	Арт. №	Обозначение	Иллюстрации
1 Насос				00 15 90 64	Насосный узел В 4-2 (без фото)	
2 Вал насоса				00 19 48 59	SWING M, усиленный	
5 Распылители				00 06 70 62	Комплект для Бетоконтакт, содержит: • Распылитель Бетоконтакт Geka • DN9 Ewo/Ewo – 16 м • DN15 Geka/Geka – 15 м • Сферическая губка DN15 • Муфта DN25 M Geka (без фото)	
6 Компрессор				00 23 31 74	COMP P-400 230 В, 1 фаза, 50 Гц 	
				00 06 88 69	Комплект для дооснащения индикатора потока	
Стандартный						
Опциональный						
Альтернативный						

PFT *praktive* – Совет

Различия между индикатором потока и системой управления давлением

Индикатор потока: контролирует даже небольшое изменение давления в воздушном шланге. Так осуществляется управление подключенной машиной.

Компрессор отключается посредством собственной системы управления давлением.

Система управления давлением:

отключается при достижении определенного давления. Например в PFT G 4 машина отключается при достижении давления 1,2 бар, а при 0,9 бар снова включается. Система управления давлением во всех смесительных насосах доступна в стандартном варианте.

Ваша выгода:

- Работает при различном объеме воздуха
- Можно дооборудовать без монтажа

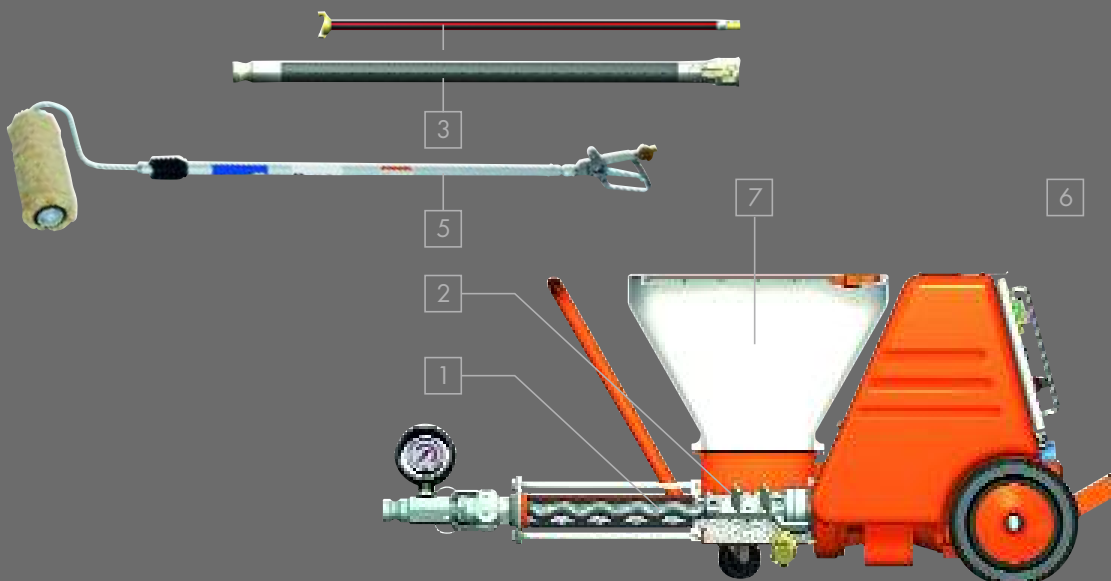

- 01
- 02
- 03
- 04
- 05
- 06
- 07
- 08
- 09
- 10

Электрокабели и шланги

Арт. №	Наименование
20 42 34 00	Электрокабель кабели 3 x 2,5 мм ² , ВLU 2-16 А – 25 м (230 В/1 фаза)
	<i>Больше информации: Страница 281</i>

Полезные дополнения

Арт. №	Наименование
20 45 69 29	Кабель дистанционного управления с выключателем – 25 м H4
	<i>Больше информации: Страница 281</i>
00 15 93 23	Крышка для SWING M
00 20 15 65	Пресс для мешков для SWING M
	<i>Больше информации: Страница 274</i>
20 21 11 00	Водяной шланг DN12 (1/2") Geka/Geka – 5 м
20 21 57 00	Распылительная форсунка Geka DN19 (3/4")
00 17 87 47	Кронштейн компрессора SWING M

Запасные части

Арт. №	Наименование
Машина	
00 15 90 64	Насосный узел В 4-2
00 15 17 54	Резервуар для материала
00 15 89 95	Уплотнение бункера для материала
00 00 82 54	Задние колеса
00 03 71 95	Передние колеса – без фиксатора
00 03 71 94	Передние колеса – с фиксатором
20 17 67 00	Кулачковый захват
00 15 98 55	Защитная решетка
20 14 40 31	Контактное уплотнительное кольцо
Детали, по которым проходит раствор, влажный	
00 19 48 59	Вал насоса SWING M усиленный
00 02 36 58	Нагнетательный фланец
00 10 22 27	Манометр для измерения давления строительного раствора

SWING L



Арт. № Наименование

00 19 78 29 **SWING L**
400 В, 3 фазы, 50 Гц, 5,5 кВт



00 17 84 15 **SWING L FC-400 B**
400 В, 3 фазы, 50 Гц, 5,5 кВт



SWING L

Базовая комплектация:

- Приводной двигатель 5,5 кВт, 280 об/мин
- Производительность насоса плавно регулируется потенциометром
Обратите внимание: Только в версии SWING L FC-400 B
- Приводной двигатель 5,5 кВт, 135 – 448 об/мин
Обратите внимание: Только в версии SWING L FC-400 B
- Пластиковый резервуар для материалов – легкая очистка
- Выходной патрубок DN35 М с манометром для измерения давления
- Объем бункера: 76 литров ~ 2,5 мешка**
- Патрубок для очистки в резервуаре для материала
- Более высокая производительность
- Варьируемая производительность благодаря замене насоса (D- или R-насос)
- Удобный и компактный

Расширенный объем поставки

- RONDO DN25 – 10 м, Шланг высокого давления, с муфтами
Обратите внимание: Только в версии SWING L FC-400 B

Производительность — насосный узел

- Ротор D 6-3 / Статор TWISTER D 6-3
- Производительность насоса*: 15,4 л/мин, 30 бар, 30 м дальность подачи при DN35

- 01
- 02
- 03
- 04
- 05
- 06
- 07
- 08
- 09
- 10



www.youtube.com/knaufpfEN



* Ориентировочные значения в зависимости от качества, состава и консистенции материала, исполнения и состояния машины, диаметра шланга для подачи и высоты подачи. Кроме того, важное значение имеют указания производителя материала.

** Вместимость мешка 30 кг

Рекомендованные принадлежности/оснащение

Известково-цементная штукатурка < 3 мм

Глиняная штукатурка





Легкая штукатурка

SWING L

SWING L FC-400 B

Арт. № 00 19 78 29 SWING L 400 В, 3 фазы, 50 Гц, 5,5 кВт

Арт. № 00 17 84 15 SWING L FC-400 В, 400 В, 3 фазы, 50 Гц, 5,5 кВт

Области	С	О	А	Арт. №	Обозначение	Иллюстрации
1 Насос				00 23 79 08	Ротор D 6-3	
				00 00 78 99	Статор TWISTER D 6-3 PIN	
2 Вал насоса				00 20 65 47	SWING L	
				00 02 11 00	RONDO DN25 - 10 м	
3 Шланги				20 21 16 00	Воздушный шланг DN12 (1/2") Ewo/Geka - 11 м	
				00 13 66 24	DN25-360° S14 200 Geka	
5 Штукатурный пистолет				20 13 00 17	COMP M-250 Handy 400 В, 3 фазы, 50 Гц	
				00 41 48 66	COMP M-250 400 В, 3 фазы, 50 Гц	
				00 06 71 03	Управление машиной посредством отдельной системы управления давлением макс. 3 бар Требуется для муфты Ewo, П-детали на шланге Рекомендовано при управлении с помощью сжатого воздуха	
6 Компрессор						





Огнезащитный строительный раствор

Клеевой раствор

Смесь для заполнения швов

Арт. № 00 19 78 29 SWING L 400 В, 3 фазы, 50 Гц, 5,5 кВт

Арт. № 00 17 84 15 SWING L FC-400 В, 400 В, 3 фазы, 50 Гц, 5,5 кВт

Области	С	О	А	Арт. №	Обозначение	Иллюстрации
1 Насос				00 23 79 08	Ротор D 6-3	
				00 00 78 99	Статор TWISTER D 6-3 PIN	
2 Вал насоса				00 20 65 47	SWING L	
				00 02 11 00	RONDO DN25 - 10 м	
3 Шланги				20 21 16 00	Воздушный шланг DN12 (1/2") Ewo/Geka - 11 м	
				00 08 80 49	Удлинитель кабеля дистанционного управления, 16 м Рекомендуется для ZARGOMAT pro и JETSET pro	
5 Штукатурный пистолет				00 42 00 58	ZARGOMAT pro DN25-360°	
				00 41 89 75	JETSET pro DN25 Ewo	

Армирующий раствор финишная штукатурка, минеральная/пастообразная

SWING L SWING L FC-400B

Арт. № 00 19 78 29 SWING L 400 В, 3 фазы, 50 Гц, 5,5 кВт
Арт. № 00 17 84 15 SWING L FC-400 В, 400 В, 3 фазы, 50 Гц, 5,5 кВт

Области	С	О	А	Арт. №	Обозначение	Иллюстрации
1 Насос				00 23 79 08	Ротор D 6-3	
				00 00 78 99	Статор TWISTER D 6-3 PIN	
2 Вал насоса				00 20 65 47	SWING L	
3 Шланги				00 02 11 00	RONDO DN25 - 10 м	
				20 21 16 00	Воздушный шланг DN12 (1/2") Ewo/Geka - 11 м	
5 Штукатурный пистолет				20 19 59 00	декоративной штукатурка DN25 VA10 100 Geka	
				00 02 12 19	Развертка для очистки вентиляционных отверстий Рекомендовано для декоративной штукатурки	
				20 45 69 15	Кабель дистанционного управления с переключателем - 25 м H4	
6 Компрессор				00 23 31 74	COMP P-400 230 В, 1 фаза, 50 Гц BLU 2-16	
				00 20 64 04	COMP P-600 400 В, 3 фазы, 50 Гц RED 5-16	
				00 06 71 03	Управление машиной посредством отдельной системы управления давлением макс. 3 бар Требуется для муфты Ewo, П-детали на шланге Рекомендовано при управлении с помощью сжатого воздуха	
Стандартный						
Оptionальный						
Альтернативный						

- 01
- 02
- 03
- 04
- 05
- 06
- 07
- 08
- 09
- 10

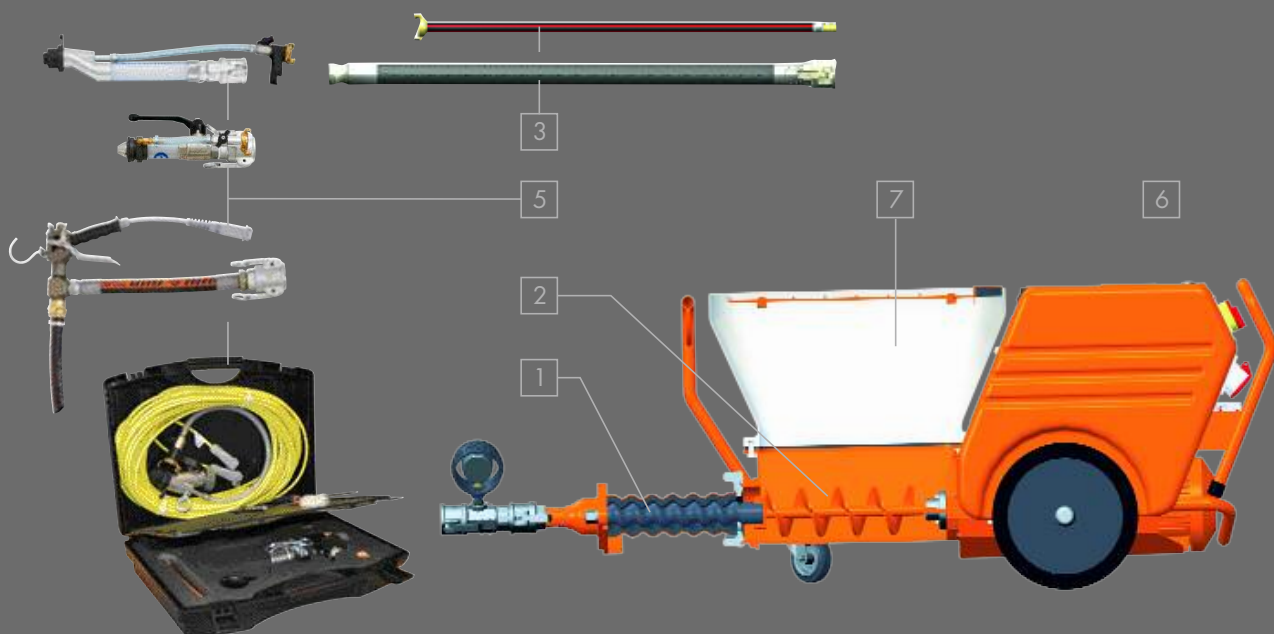

Рекомендованные принадлежности





Теплоизолирующая штукатурка

SWING L

SWING L FC-400 B

Арт. № 00 1978 29 SWING L 400 В, 3 фазы, 50 Гц, 5,5 кВт

Арт. № 00 1784 15 SWING L FC-400 В, 400 В, 3 фазы, 50 Гц, 5,5 кВт

Области	С	О	А	Арт. №	Обозначение	Иллюстрации
1 Насос				20 11 47 00	Ротор D 8-1,5	
				00 01 09 05	Статор TWISTER D 8-1,5 PIN	
2 Вал насоса				00 20 65 47	SWING L	
3 Шланги				00 02 11 00	RONDO DN25 - 10 м	
				20 21 16 00	Воздушный шланг DN12 (1/2") Ewo/Geka - 11 м	
5 Штукатурный пистолет				00 17 39 39	сжимающий клапан DN25 S14 30° Geka с точной регулировкой подачи воздуха и функцией продувки	
				20 13 00 17	COMP M-250 Handy 400 В, 3 фазы, 50 Гц	
6 Компрессор				00 41 48 66	COMP M-250 400 В, 3 фазы, 50 Гц	
				00 06 71 03	Управление машиной посредством отдельной системы управления давлением макс. 3 бар Требуется для муфты Ewo, П-детали на шланге Рекомендовано при управлении с помощью сжатого воздуха	

Шпатлевка для пола

Тонкие наливные полы

Арт. № 00 1978 29 SWING L 400 В, 3 фазы, 50 Гц, 5,5 кВт

Арт. № 00 1784 15 SWING L FC-400 В, 400 В, 3 фазы, 50 Гц, 5,5 кВт

Области	С	О	А	Арт. №	Обозначение	Иллюстрации
1 Насос				20 11 47 00	Ротор D 8-1,5	
				00 01 09 05	Статор TWISTER D 8-1,5 PIN	
2 Вал насоса				00 20 65 47	SWING L	
3 Шланги				00 02 11 00	RONDO DN25 - 10 м	
				20 45 69 15	Кабель дистанционного управления с переключателем - 25 м	H4

Финишная дисперсионная шпатлевка, минеральная/пастообразная

SWING L
SWING L FC-400 B

Арт. № 00 19 78 29 SWING L 400 В, 3 фазы, 50 Гц, 5,5 кВт
Арт. № 00 17 84 15 SWING L FC-400 В, 400 В, 3 фазы, 50 Гц, 5,5 кВт

Области	С	О	А	Арт. №	Обозначение	Иллюстрации
1 Насос				20 11 43 10	Ротор D 4-3	
				00 01 05 43	Статор TWISTER D 4-3 PIN	
2 Вал насоса				00 20 65 47	SWING L	
3 Шланги				00 02 11 00	RONDO DN25 - 10 м	
				20 21 16 00	Воздушный шланг DN12 (1/2") Ewo/Geka - 11 м	
5 Штукатурный пистолет				20 19 59 00	декоративной штукатурка DN25 VA10 100 Geka	
				00 00 85 91	Сопло распылителя VA8	
				00 00 85 92	Сопло распылителя VA6	
				20 45 69 15	Кабель дистанционного управления с переключателем - 25 м на кабельном барабане	
6 Компрессор				00 23 31 74	COMP P-400 230 В, 1 фаза, 50 Гц	
				00 20 64 04	COMP P-600 400 В, 3 фазы, 50 Гц	
				00 06 71 03	Управление машиной посредством отдельной системы управления давлением макс. 3 бар Требуется для муфты Ewo, П-детали на шланге Рекомендовано при управлении с помощью сжатого воздуха	

- 01
- 02
- 03
- 04
- 05
- 06
- 07
- 08
- 09
- 10

Стандартный			
Опциональный			
Альтернативный			

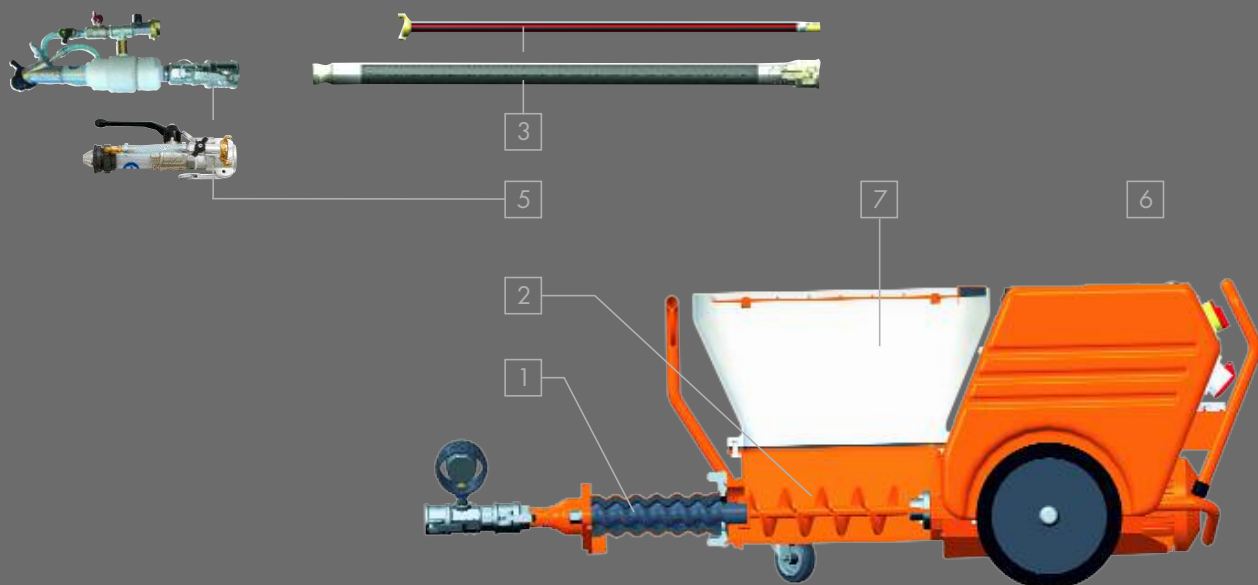

Рекомендованные принадлежности

Раствор для кладки

SWING L

SWING L FC-400 B

Арт. № 00 1978 29 SWING L 400 В, 3 фазы, 50 Гц, 5,5 кВт
 Арт. № 00 1784 15 SWING L FC-400 В, 400 В, 3 фазы, 50 Гц, 5,5 кВт

Области	С	О	А	Арт. №	Обозначение	Иллюстрации
1 Насос				20 11 48 51	Ротор R7-2,5	
				20 11 63 50	Статор R7-2,5	
				20 11 78 00	Хомут R-насоса 270 мм	
				00 20 59 61	Нагнетательный фланец R-насоса для SWING L	
				20 10 42 17	Всасывающий фланец SWING L для R-насоса	
2 Вал насоса				00 20 65 47	SWING L	
3 Шланги				00 02 11 19	RONDO DN35 - 13,3 м	
				20 45 69 15	Кабель дистанционного управления с переключателем - 25 м	
5 Штукатурный пистолет				20 19 52 00	Сопло для кладочного раствора 180 мм	
				20 20 07 95	Переходник DN35 П 1 1/4" Внутр. резьба	

Наливной самовыравнивающийся пол 60 л/мин

Арт. № 00 1978 29 SWING L 400 В, 3 фазы, 50 Гц, 5,5 кВт
 Арт. № 00 1784 15 SWING L FC-400 В, 400 В, 3 фазы, 50 Гц, 5,5 кВт





Области	С	О	А	Арт. №	Обозначение	Иллюстрации
1 Насос				20 11 48 40	Ротор R8-1,5	
				20 11 62 20	Статор R8-1,5	
2 Вал насоса				00 20 65 47	SWING L	
3 Шланги				00 02 11 04	RONDO DN35 - 10 м	
				20 45 69 15	Кабель дистанционного управления с переключателем - 25 м	

Восстановление бетона

SWING L
SWING L FC-400 B

Арт. № 00 19 78 29 SWING L 400 В, 3 фазы, 50 Гц, 5,5 кВт

Арт. № 00 17 84 15 SWING L FC-400 В, 400 В, 3 фазы, 50 Гц, 5,5 кВт

Области	С	О	А	Арт. №	Обозначение	Иллюстрации
1 Насос				00 23 79 08	Ротор D 6-3	
				00 00 78 99	Статор TWISTER D 6-3 PIN	
2 Вал насоса				00 20 65 47	SWING L	
3 Шланги				00 02 11 04	RONDO DN35 - 10 м	
				20 21 16 00	Воздушный шланг DN12 (1/2") Ewo/Geka - 11 м	
5 Штукатурный пистолет				20 19 63 00	Пистолет растворный DN25 R12 Geka	
				20 45 69 15	Кабель дистанционного управления с переключателем - 25 м H4	
6 Компрессор				00 20 64 04	COMP P-600 400 В, 3 фазы, 50 Гц RED 5-16	
				00 06 71 03	Управление машиной посредством отдельной системы управления давлением макс. 3 бар Требуется для муфты Ewo, П-детали на шланге Рекомендовано при управлении с помощью сжатого воздуха	
Стандартный						
Оptionальный						
Альтернативный						

- 01
- 02
- 03
- 04
- 05
- 06
- 07
- 08
- 09
- 10

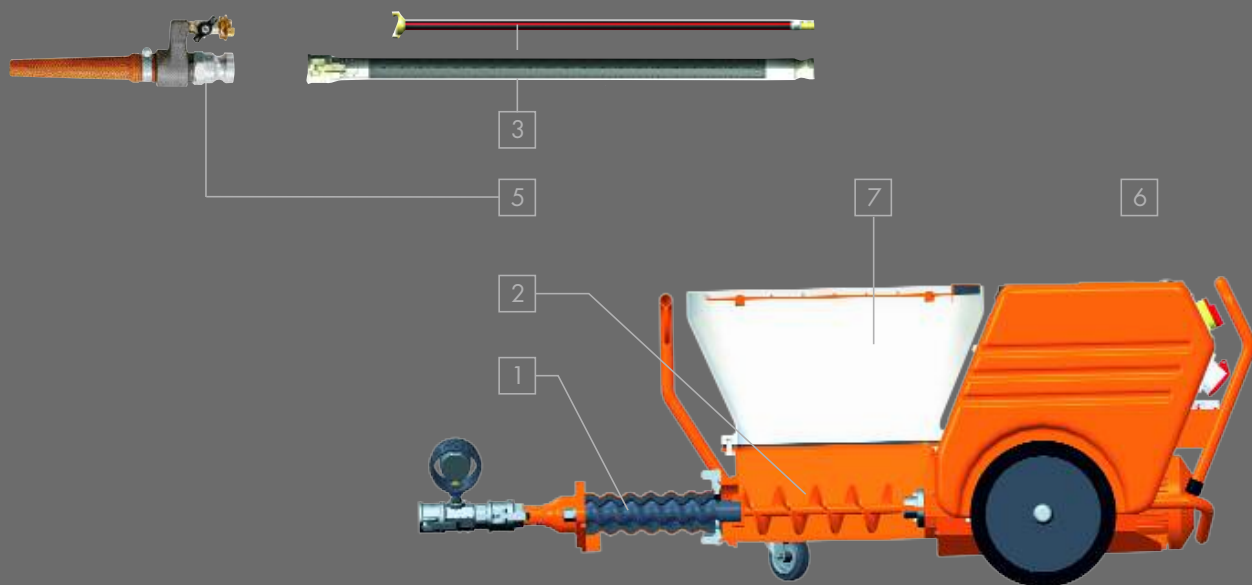

SWING L FC-230 B



Арт. №

Наименование

00 20 19 52

SWING L FC-230 B

230 В, 1 фаза, 50 Гц, 4 кВт



Базовая комплектация:

- Приводной двигатель 4 кВт, 70 – 236 об/мин
- Производительность насоса плавно регулируется потенциометром
- Пластиковый резервуар для материалов – легкая очистка
- Выходной патрубок DN25 М с манометром для измерения давления
- Объем бункера: 76 литров ~ 2,5 мешка**
- Патрубок для очистки в резервуаре для материала
- Более высокая производительность
- Производительность изменяется электронным способом с помощью частотного преобразователя
Обратите внимание: Возможно только с насосным узлом D 8-1,5
- Удобный и компактный
- Эффективная и надежная работа со световым током



SWING L FC-230B

Расширенный объем поставки

- Чистящий инструмент для очистки шланга материала DN35 М | Geka
- Силовой кабель 3 x 2,5 мм², BLU 3-16 А – 25 м

Производительность — насосный узел

- Ротор D 8-1,5 / Статор TWISTER D 8-1,5
- Производительность насоса*: 21 л/мин, 15 бар, 15 м дальность подачи при DN35



www.youtube.com/knaufpftEN



* Ориентировочные значения в зависимости от качества, состава и консистенции материала, исполнения и состояния машины, диаметра шланга для подачи и высоты подачи. Кроме того, важное значение имеют указания производителя материала.

** Вместимость мешка 30 кг

Рекомендованные принадлежности/оснащение





Известково-цементная штукатурка < 3 мм

SWING L FC-230 B

Легкая штукатурка

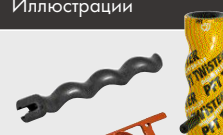
Глиняная штукатурка

Арт. № 00 20 19 52 SWING L FC-230 B, 230 В, 1 фаза, 50 Гц, 5,5 кВт

Области	С	О	А	Арт. №	Обозначение	Иллюстрации
1 Насос				20 11 47 00	Ротор D 8-1,5	
				00 01 09 05	Статор TWISTER D 8-1,5 PIN	
2 Вал насоса				00 20 65 47	SWING L	
3 Шланги				00 02 11 00	RONDO DN25 - 10 м	
				20 21 16 00	Воздушный шланг DN12 (1/2") Ewo/Geka - 11 м	
5 Штукатурный пистолет				00 13 66 24	DN25-360° S14 200 Geka	
6 Компрессор				00 19 62 21	COMP P-200 230 В, 1 фаза, 50 Гц 	
				00 06 71 03	Управление машиной посредством отдельной системы управления давлением макс. 3 бар Требуется для муфты Ewo, П-детали на шланге Рекомендовано при управлении с помощью сжатого воздуха	
Стандартный						
Оptionальный						
Альтернативный						

- 01
- 02
- 03
- 04
- 05
- 06
- 07
- 08
- 09
- 10

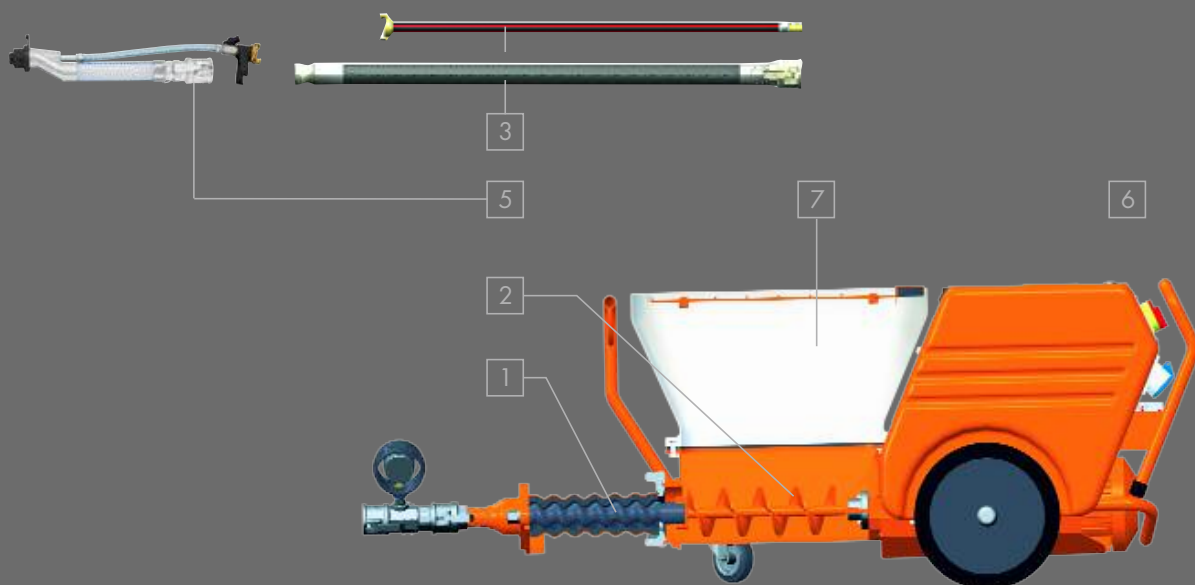





Рекомендованные принадлежности

Армирующий раствор

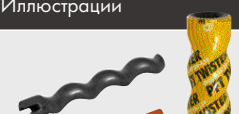
SWING L FC-230 B



финишная штукатурка, минеральная/пастообразная

Арт. № 00 20 19 52 SWING L FC-230 B, 230 В, 1 фаза, 50 Гц, 4 кВт						
Области	С	О	А	Арт. №	Обозначение	Иллюстрации
1 Насос				20 11 47 00	Ротор D 8-1,5	
				00 01 09 05	Статор TWISTER D 8-1,5 PIN	
2 Вал насоса				00 20 65 47	SWING L	
3 Шланги				00 02 11 00	RONDO DN25 - 10 м	
				20 21 16 00	Воздушный шланг DN12 (1/2") Ewo/Geka - 11 м	
5 Штукатурный пистолет				20 19 59 00	декоративной штукатурка DN25 VA10 100 Geka	
				00 02 12 19	Развертка для очистки вентиляционных отверстий <i>Рекомендовано для декоративной штукатурки</i>	
				20 45 69 15	Кабель дистанционного управления с переключателем - 25 м H4	
6 Компрессор				00 23 31 74	COMP P-400 230 В, 1 фаза, 50 Гц BLU 2-16	
				00 06 71 03	Управление машиной посредством отдельной системы управления давлением макс. 3 бар <i>Требуется для муфты Ewo, П-детали на шланге</i> <i>Рекомендовано при управлении с помощью сжатого воздуха</i>	

Огнезащитный строительный раствор

Клеевой раствор

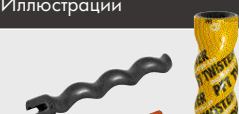
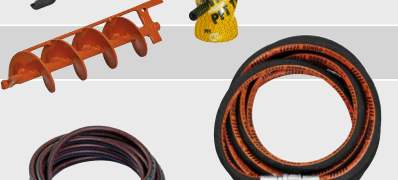



Смесь для заполнения швов

Арт. № 00 20 19 52 SWING L FC-230 B, 230 В, 1 фаза, 50 Гц, 4 кВт						
Области	С	О	А	Арт. №	Обозначение	Иллюстрации
1 Насос				20 11 47 00	Ротор D 8-1,5	
				00 01 09 05	Статор TWISTER D 8-1,5 PIN	
2 Вал насоса				00 20 65 47	SWING L	
3 Шланги				00 02 11 00	RONDO DN25 - 10 м	
				20 21 16 00	Воздушный шланг DN12 (1/2") Ewo/Geka - 11 м	
5 Штукатурный пистолет				00 08 80 49	Удлинитель кабеля дистанционного управления, 16 м <i>Рекомендуется для ZARGOMAT pro и JETSET pro</i> H4	
				00 42 00 58	ZARGOMAT pro DN25-360° H4	
				00 41 89 75	JETSET pro DN25 Ewo H4	

Теплоизолирующая штукатурка

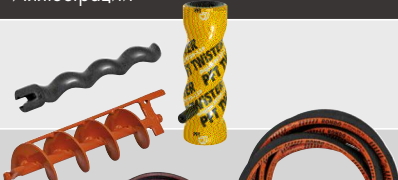
SWING L FC-230 B

Арт. № 00 20 19 52 SWING L FC-230 B, 230 В, 1 фаза, 50 Гц, 4 кВт

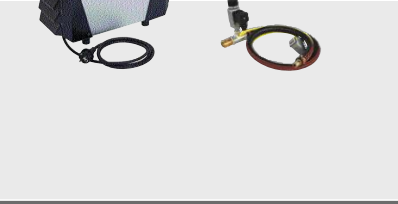
Области	С	О	А	Арт. №	Обозначение	Иллюстрации
1 Насос				20 11 47 00	Ротор D 8-1,5	
				00 01 09 05	Статор TWISTER D 8-1,5 PIN	
2 Вал насоса				00 20 65 47	SWING L	
3 Шланги				00 02 11 00	RONDO DN25 - 10 м	
				20 21 16 00	Воздушный шланг DN12 (1/2") Ewo/Geka - 11 м	
5 Штукатурный пистолет				00 17 39 39	сжимающий клапан DN25 S14 30° Geka с точной регулировкой подачи воздуха и функцией продувки	
6 Компрессор				00 19 62 21	COMP P-200 230 В, 1 фаза, 50 Гц 	
				00 06 71 03	Управление машиной посредством отдельной системы управления давлением макс. 3 бар Требуется для муфты Ewo, П-детали на шланге Рекомендовано при управлении с помощью сжатого воздуха	
Стандартный						
Оptionальный						
Альтернативный						

- 01
- 02
- 03
- 04
- 05
- 06
- 07
- 08
- 09
- 10

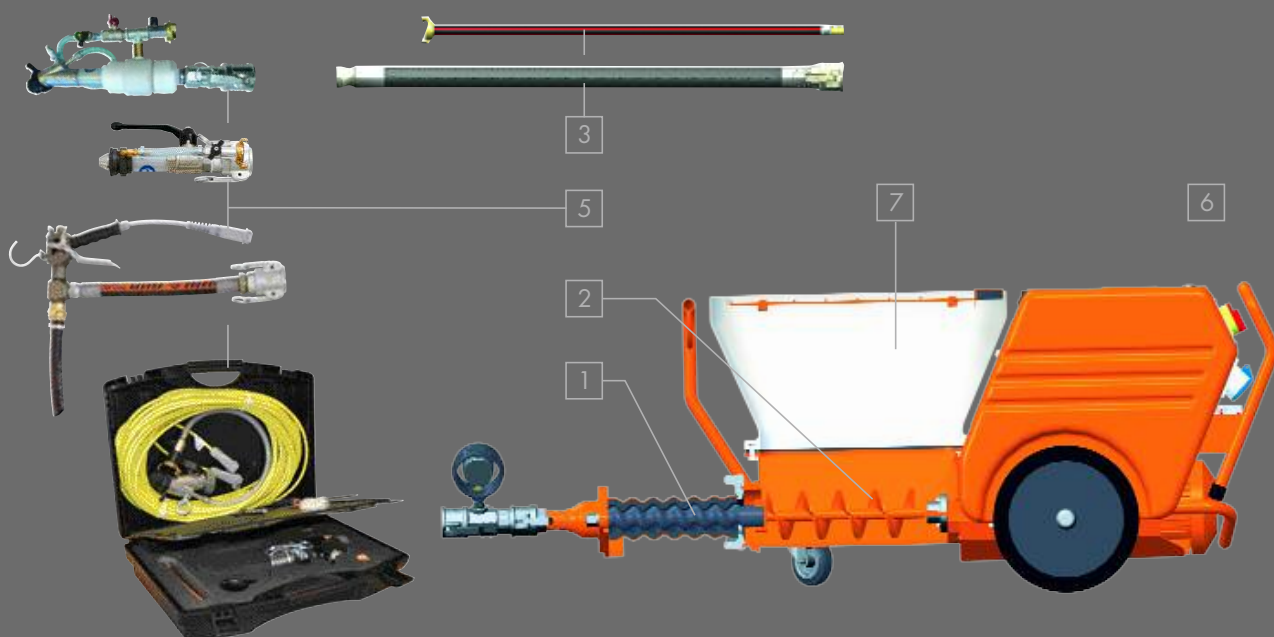

Рекомендованные принадлежности

Шпатлевка для пола Тонкие наливные полы

SWING L FC-230 B

Арт. № 00 20 19 52 SWING L FC-230 B, 230 В, 1 фаза, 50 Гц, 4 кВт

Области	С	О	А	Арт. №	Обозначение	Иллюстрации
1 Насос				20 11 47 00	Ротор D 8-1,5	
				00 01 09 05	Статор TWISTER D 8-1,5 PIN	
2 Вал насоса				00 20 65 47	SWING L	
3 Шланги				00 02 11 00	RONDO DN25 - 10 м	
				20 21 16 00	Воздушный шланг DN12 (1/2") Ewo/Geka - 11 м	
				20 45 69 15	Кабель дистанционного управления с переключателем - 25 м	

Финишная дисперсионная шпатлевка, минеральная/пастообразная

Арт. № 00 20 19 52 SWING L FC-230 B, 230 В, 1 фаза, 50 Гц, 4 кВт

Области	С	О	А	Арт. №	Обозначение	Иллюстрации
1 Насос				20 11 47 00	Ротор D 8-1,5	
				00 01 09 05	Статор TWISTER D 8-1,5 PIN	
2 Вал насоса				00 20 65 47	SWING L	
3 Шланги				00 02 11 00	RONDO DN25 - 10 м	
				20 21 16 00	Воздушный шланг DN12 (1/2") Ewo/Geka - 11 м	
5 Штукатурный пистолет				20 19 59 00	декоративной штукатурка DN25 VA10 100 Geka	
				00 00 85 91	Сопло распылителя VA8	
				00 00 85 92	Сопло распылителя VA6	
				20 45 69 15	Кабель дистанционного управления с переключателем - 25 м	H4
6 Компрессор				00 23 31 74	COMP P-400 230 В, 1 фаза, 50 Гц	
				00 06 71 03	Управление машиной посредством отдельной системы управления давлением макс. 3 бар Требуется для муфты Ewo, П на шланге Рекомендовано при управлении с помощью сжатого воздуха	
Стандартный						
Опциональный						
Альтернативный						

Электрокабели и шланги

Арт. №	Наименование
20 42 34 00	Электрокабель 3 x 2,5 мм ² , BLU 2-16 A – 25 м (230 В/1 фаза)
20 42 39 20	Электрокабель 5 x 4 мм ² , RED 5-32 A – 25 м (400 В/3 фазы)
20 42 39 00	Электрокабель 5 x 4 мм ² , RED 5-32 A – 50 м (400 В/3 фазы)

Больше информации: Страница 281

Полезные дополнения

Арт. №	Наименование
20 45 69 29	Кабель дистанционного управления с выключателем – 25 м H4
00 20 15 64	Пресс для мешков для SWING L
00 25 30 76	Защитная решетка «глубокая» – необходима для проточных смесителей
00 20 88 24	Насосный узел D 8–1,5 для SWING L
20 21 11 00	Водяной шланг DN12 (1/2") Geka/Geka – 5 м
20 21 57 00	Распылительная форсунка Geka DN19 (3/4")
00 17 84 47	Кронштейн компрессора SWING L

Запасные части

Арт. №	Наименование
Машина	
00 17 31 27	Резервуар для материала
00 17 51 89	Заднее колесо
00 02 37 35	Переднее колесо – с фиксатором
00 02 37 36	Переднее колесо – без фиксатора
20 17 67 00	Кулачковый захват
00 23 56 58	Защитная решетка
20 14 40 31	Контактное уплотнительное кольцо для редуктора
Детали, по которым проходит раствор, влажный	
00 20 65 47	Вал насоса SWING L
00 17 83 45	Нагнетательный фланец для D-насоса – выход раствора 1 1/4"
00 08 94 32	Всасывающий фланец для D-насоса
00 10 22 28	Манометр для измерения давления строительного раствора DN35 П

Полная информация приведена в вашем руководстве по эксплуатации или в списке запасных частей продукции PFT.

* Ориентировочные значения в зависимости от качества, состава и консистенции материала, исполнения и состояния машины, диаметра шланга для подачи и высоты подачи. Кроме того, важное значение имеют указания производителя материала.

** Вместимость мешка 30 кг



ROTA AIRLESS*

НОВИНКА

PFT SWING airless

Бесшумный. Надежный. Экономичный.

*технология Airless для червячных насосов

Узнайте о нашей новинке!



SWING L FC-230 B airless



Арт. № Наименование

00 45 13 36 **SWING L FC-230 B airless**
230 В, 1 фаза, 50 Гц, 3 кВт



00 45 13 35 **SWING L FC-230 B airless**
с прессом для мешков
230 В, 1 фаза, 50 Гц, 3 кВт



SWING L FC-230 B airless

Базовая комплектация:

- Приводной двигатель 3 кВт, 0–280 об/мин
- Производительность насоса плавно регулируется потенциометром до 6,5 литров
- Цельный пластиковый резервуар для материалов – легкая очистка
- Нагнетательный фланец с электронным манометром давления раствора с дисплеем
- Система управления давлением с помощью цифрового дисплея
- Объем бункера: 70 литров ~ 2,3 мешка**
- Возможность работы с ротором/статором airless без использования дополнительного компрессора
- Быстроизнашивающиеся детали можно заменить прямо на строительной площадке без помощи специалиста – Без длительного простоя | «Поменял и снова за работу»
- Защита от излома шланга на выходе из установки
- оборудование можно использовать для самых различных материалов
 - Краска
 - Шпатлевка, наносимая распылением
 - Зернистые материалы
- *Обратите внимание: Не подходит для статора 306 airless*
- Удобный и компактный
- Эффективная и надежная работа со световым током
- Низкий уровень шума
- Нагнетательный фланец не изнашивается
- Фильтр материала в напорном фланце, нет необходимости демонтировать Нагнетательный фланец при замене
- Ящик с инструментами с базовыми комплектующими

Расширенный объем поставки

- RONDO airless DN12 – 20 м, Шланг высокого давления, 1/2" Внешн. резьба | 1/2" Внутр. резьба
- Распылитель In Line Texspray
- Сопло распылителя 541
Обратите внимание: Сопло распылителя соответствует исполнению RAC X
- Силовой кабель 3 x 1,5 мм², BLU 2-16 A – 5 м
- Пресс для мешков SWING airless
Обратите внимание: только в версии с прессом для мешков в комплекте поставки

Производительность — насосный узел

- Ротор 306 airless/Статор 306 airless
- Производительность насоса*: 6,5 л/мин, 135 бар, 30 м дальность подачи при DN12



RQTA AIRLESS *
Бесшумный. Надежный. Экономичный.
*технология Airless для червячных насосов

* Ориентировочные значения в зависимости от качества, состава и консистенции материала, исполнения и состояния машины, диаметра шланга для подачи и высоты подачи. Кроме того, важное значение имеют указания производителя материала.

** Вместимость мешка 30 кг

Известково-цементная штукатурка < 3 мм

SWING L FC-230 B airless

Легкая штукатурка

Глиняная штукатурка

Арт. № 00 45 13 36 SWING L FC-230B airless, 230 В, 1 фаза, 50 Гц, 3 кВт						
Области	С	О	А	Арт. №	Обозначение	Иллюстрации
1 Насос				00 51 85 42	Комплект для переоборудования для штукатурки содержит: • Ротор С 4-2 bajonet • Статор С 4-2 • Адаптер С-насос (2x) • Уплотнительное кольцо (2x) • Болт С-насос (3x) • Переходник муфта 1" Внутр. резьба DN19 П	
2 Вал насоса				00 45 11 47	SWING С-насос	
3 Шланги				00 20 04 04	RONDO DN19 - 10 м	
				20 21 16 00	Воздушный шланг DN12 (1/2") Ewo/Geka - 11 м	
5 Штукатурный пистолет				00 13 66 24	DN25-360° S14 200 Geka	
				00 49 49 04	Переходник DN19 MI DN25 П	
6 Компрессор				00 19 62 21	COMP P-200 230 В, 1 фаза, 50 Гц	
				00 06 71 03	Управление машиной посредством отдельной системы управления давлением макс. 3 бар Требуется для муфты Ewo, П-детали на шланге Рекомендовано при управлении с помощью сжатого воздуха	

Дисперсионная краска

Арт. № 00 45 13 36 SWING L FC-230B airless, 230 В, 1 фаза, 50 Гц, 3 кВт						
Области	С	О	А	Арт. №	Обозначение	Иллюстрации
1 Насос				00 44 99 67	Ротор 306 airless	
				00 44 99 47	Статор 306 airless	
				00 50 37 59	Комплект для переоборудования для дисперсионной краски содержит: • Блок фильтров для краски • Распылитель Contractor DN8 517 • Обратное сопло 521 • Высоконапорный шланг DN6 (1/4") - 15 м • Шланг высокого давления DN9 (3/8")	

PFT *praktive* – Совет

Комплект для переоборудования для распыления с использованием воздуха с PFT SWING airless (арт. № 00 50 43 44).

Привлекательная структура поверхности благодаря воздушному распылению пастообразной шпатлевочной массы.

PFT SWING airless с комплектом для переоборудования для распыления с использованием воздуха создает поверхность с тонкой структурой. Пастообразная шпатлевочная масса с воздушным распылением может использоваться как ярко-белое финишное покрытие или с последующим нанесением краски.

Армирующий раствор
финишная штукатурка, минеральная/пастообразная
Восстановление бетона для небольших ремонтных работ

SWING L FC-230 B airless

Арт. № 00 45 13 36 SWING L FC-230B airless, 230 В, 1 фаза, 50 Гц, 3 кВт

Области	С	О	А	Арт. №	Обозначение	Иллюстрации
1 Насос				00 51 85 42	Комплект для переоборудования для штукатурки содержит: • Ротор С 4-2 bajonett • Статор С 4-2 • Адаптер С-насос (2x) • Уплотнительное кольцо (2x) • Болт С-насос (3x) • Переходник 1" Внутр. резьба DN19 П	
2 Вал насоса				00 45 11 47	SWING С-насос	
3 Шланги				00 20 04 04	RONDO DN19 - 10 м	
				20 21 16 00	Воздушный шланг DN12 (1/2") Ewo/Geka - 11 м	
5 Штукатурный пистолет				20 19 59 00	декоративной штукатурка DN25 VA10 100 Geka	
				00 49 49 04	Переходник DN19 М DN25 П	
				00 02 12 19	Развертка для очистки вентиляционных отверстий Рекомендовано для декоративной штукатурки	
6 Компрессор				20 45 69 15	Кабель дистанционного управления с переключателем - 25 м H4	
				00 23 31 74	COMP P-400 230 В, 1 фаза, 50 Гц BLU 2-16	
				00 06 71 03	Управление машиной посредством отдельной системы управления давлением макс. 3 бар Требуется для муфты Ewo, П-детали на шланге Рекомендовано при управлении с помощью сжатого воздуха	
Стандартный						
Оptionальный						
Альтернативный						

- 01
- 02
- 03
- 04
- 05
- 06
- 07
- 08
- 09
- 10

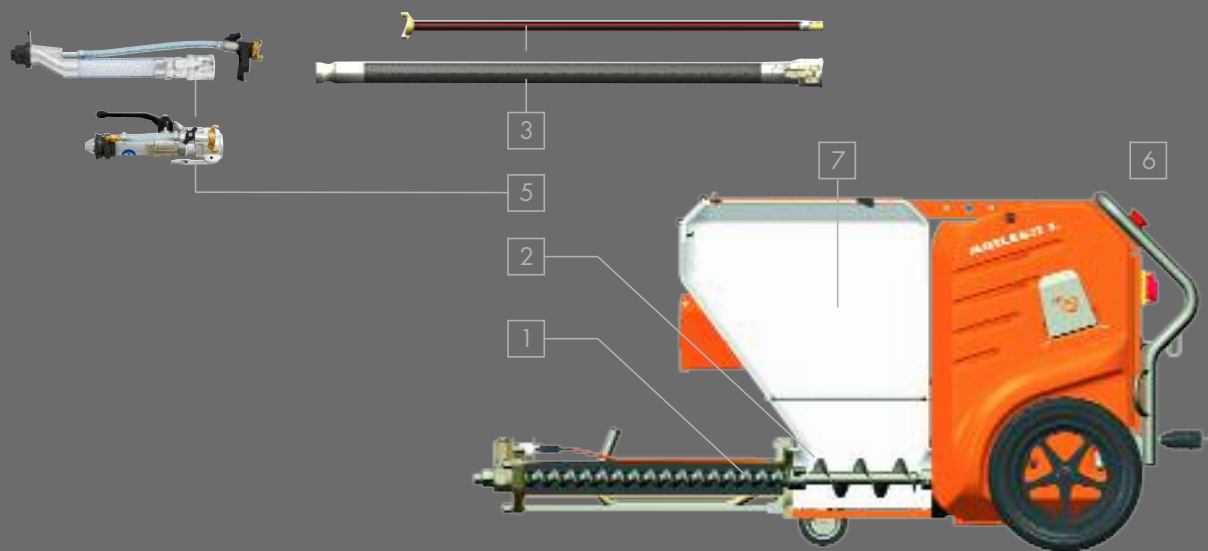

Арт. № 00 45 13 36 SWING L FC-230B airless, 230 В, 1 фаза, 50 Гц, 3 кВт						
Области	С	О	А	Арт. №	Обозначение	Иллюстрации
1 Насос				00 51 85 42	Комплект для переоборудования для штукатурки содержит: • Ротор С 4-2 bajonet • Статор С 4-2 • Адаптер С-насос (2x) • Уплотнительное кольцо (2x) • Болт С-насос (3x) • Переходник 1" Внутр. резьба DN19 П	
2 Вал насоса				00 45 11 47	SWING С-насос	
3 Шланги				00 20 04 04	RONDO DN19 - 10 м	
				20 21 16 00	Воздушный шланг DN12 (1/2") Ewo/Geka - 11 м	
5 Штукатурный пистолет				00 17 39 39	сжимающий клапан DN25 S14 30° Geka с точной регулировкой подачи воздуха и функцией продувки	
				00 49 49 04	Переходник DN19 М DN25 П	
6 Компрессор				00 19 62 21	COMP P-200 230 В, 1 фаза, 50 Гц ВЛУ 2-16	
				00 06 71 03	Управление машиной посредством отдельной системы управления давлением макс. 3 бар <i>Требуется для муфты Ewo, П-детали на шланге</i> <i>Рекомендовано при управлении с помощью сжатого воздуха</i>	

Шпатлевка для пола

Тонкие наливные полы

Арт. № 00 45 13 36 SWING L FC-230B airless, 230 В, 1 фаза, 50 Гц, 3 кВт						
Области	С	О	А	Арт. №	Обозначение	Иллюстрации
1 Насос				00 51 85 42	Комплект для переоборудования для штукатурки содержит: • Ротор С 4-2 bajonet • Статор С 4-2 • Адаптер С-насос (2x) • Уплотнительное кольцо (2x) • Болт С-насос (3x) • Переходник 1" Внутр. резьба DN19 П	
2 Вал насоса				00 45 11 47	SWING С-насос	
3 Шланги				00 20 04 04	RONDO DN19 - 10 м	
				20 21 16 00	Воздушный шланг DN12 (1/2") Ewo/Geka - 11 м	
				20 45 69 15	Кабель дистанционного управления с переключателем - 25 м Н4	

Смесь для заполнения швов

Клеевой раствор

Огнезащитный строительный раствор

SWING L FC-230 B airless

Арт. № 00 45 13 36 SWING L FC-230B airless, 230 В, 1 фаза, 50 Гц, 3 кВт

Области	С	О	А	Арт. №	Обозначение	Иллюстрации
1 Насос				00 51 85 42	Комплект для переоборудования для штукатурки содержит: • Ротор С 4-2 bajonet • Статор С 4-2 • Адаптер С-насос (2х) • Уплотнительное кольцо (2х) • Болт С-насос (3х) • Переходник 1" Внутр. резьба DN19 П	
2 Вал насоса				00 45 11 47	SWING С-насос	
3 Шланги				00 20 04 04	RONDO DN19 - 10 м	
				20 21 16 00	Воздушный шланг DN12 (1/2") Ewo/Geka - 11 м	
				00 08 80 49	Удлинитель кабеля дистанционного управления, 16 м H4 Рекомендуется для ZARGOMAT pro и JETSET pro	
5 Штукатурный пистолет				00 42 00 58	ZARGOMAT pro DN25-360° H4	
				00 41 89 75	JETSET pro DN25 Ewo H4	
				00 49 49 04	Переходник DN19 М DN25 П	
Стандартный						
Опциональный						
Альтернативный						

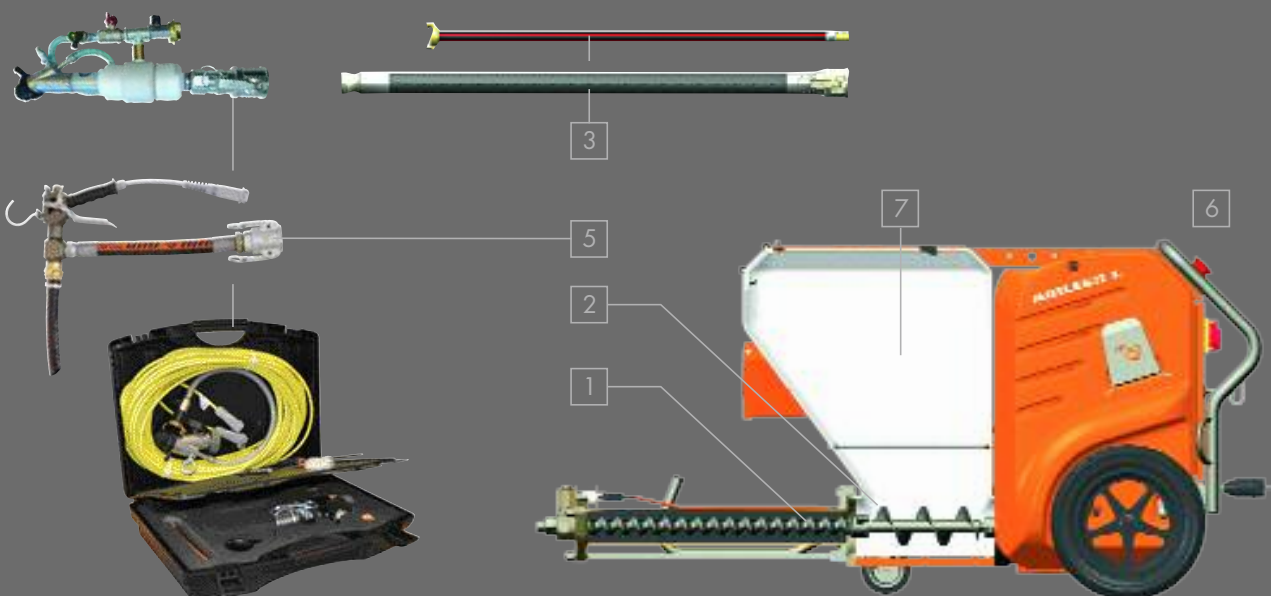



- 01
- 02
- 03
- 04
- 05
- 06
- 07
- 08
- 09
- 10

Электрокабели и шланги

Арт. №	Наименование
20 42 34 00	Электрокабель 3 x 2,5 мм ² , BLU 2-16 А – 25 м (230 В/1 фаза)
	Больше информации: Страница 281
00 46 00 22	RONDO airless DN12 – 20 м
	Больше информации: Страница 277

Полезные дополнения

Арт. №	Наименование
20 45 69 29	Кабель дистанционного управления с выключателем – 25 м 
00 45 98 11	Пресс для мешков для SWING airless
00 23 31 74	СОМР Р-400 230 В, 1 фаза, 50 Гц, 2,2 кВт 390 л/час – макс. 10 бар с отключением давления 
00 20 64 04	СОМР Р-600 400 В, 3 фазы, 50 Гц, 3 кВт 560 л/час – макс. 10 бар с отключением давления 
	Больше информации: Со страницы 259
20 21 11 00	Водяной шланг DN12 (1/2") Geka/Geka – 5 м
20 21 57 00	Распылительная форсунка Geka DN19 (3/4")

Запасные части

Арт. №	Наименование
	Машина
00 45 01 33	Заднее колесо
00 45 98 05	Переднее колесо – с фиксатором
00 45 98 04	Переднее колесо – без фиксатора
00 45 06 58	Ступица ведомого диска
00 45 09 97	Болт airless 565 мм
	Детали, по которым проходит раствор, влажный
00 45 11 47	Вал насоса
00 49 47 62	Вал насоса, С-насос
00 49 47 62	Вал насоса, В-насос
00 45 05 46	Всасывающий фланец
00 45 07 65	Нагнетательный фланец
00 45 07 66	Насос в сборе SWING 306 airless
00 47 29 53	Фильтр устройства – в напорном фланце

SWING серия ZP 3 L



Арт. № Наименование

0045 1331 ZP 3 L vario
400 В, 3 фазы, 50 Гц, 5,5 кВт



0028 0802 ZP 3 L MULTIMIX vario
400 В, 3 фазы, 50 Гц, 5,5 кВт



Базовая комплектация:

- Приводной двигатель 5,5 кВт, 70–260 об/мин
- Встроенный Проточный миксер принудительного действия
Обратите внимание: Действительно только для ZP 3 L MULTIMIX vario
- Проточный миксер с перегородкой
Обратите внимание: Действительно только для ZP 3 L MULTIMIX vario
- Двигатель смесителя 2,2 кВт, 56 об/мин
Обратите внимание: Действительно только для ZP 3 L MULTIMIX vario
- Подключение воды DN19 (3/4")
Обратите внимание: Действительно только для ZP 3 L MULTIMIX vario
- Встроенная система дистанционного управления давлением обеспечивает управление машиной, ее включение и выключение посредством подачи воздуха на распылитель
- Производительность насоса плавно регулируется приводом
- Варьируемая производительность благодаря замене насоса (L- или R-насос)
- Патрубок для очистки в резервуаре для материала
- Колеса из сплошной резины со стальными дисками
- Двойное уплотнение редуктора с контрольным отверстием
- Манометр для измерения давления строительного раствора DN50 М
- Объем бункера: 130 литров ~ 4,3 мешка**
- Вал насоса еще раз смешивает материал, без расслоения смеси в насосе
- Высота заполнения: 1 110 мм
- Прочный листовый металл защищает двигатель и редуктор
- Оптимизированный Бункер разгрузка без остатка



ZP 3 L vario



ZP 3 L MULTIMIX vario

Расширенный объем поставки

- RONDO DN35 (50 П | 35 М), Шланг высокого давления, с муфтами 10 м
- RONDO DN35, Шланг высокого давления, с муфтами 10 м
- Водяной/воздушный шланг DN12 (1/2") Ewo/Geka – 11 м
- Водяной/воздушный шланг DN12 (1/2") Geka /Geka – 11 м
- Штукатурный пистолет DN35 M20 Geka
- COMP M-250 Handy 400 В, 3 фазы, 50 Гц, 0,9 кВт
250 л/мин – макс. 4 бар с отключением давления



Производительность — насосный узел

- Ротор 2 L 6/статор 2 L 6 (с приспособлением для монтажа)
- Производительность насоса*: 40 л/мин, 30 бар, 60 м дальность подачи при DN50



www.youtube.com/knaufpftEN



* Ориентировочные значения в зависимости от качества, состава и консистенции материала, исполнения и состояния машины, диаметра шланга для подачи и высоты подачи. Кроме того, важное значение имеют указания производителя материала.

** Вместимость мешка 30 кг

01
02
03
04
05
06
07
08
09
10

Рекомендованные принадлежности/оснащение

ZP 3 L vario

Известково-цементная штукатурка, строительная смесь, штукатурка для внутренних работ





Известково-цементная штукатурка, строительная смесь, штукатурка для наружных работ

ZP 3 L MULTIMIX vario

Известково-цементная штукатурка < 3 мм

Известково-цементная штукатурка > 3 мм

Глиняная штукатурка

Арт. № 00 45 13 31 ZP 3 L vario 400 В, 3 фазы, 50 Гц, 5,5 кВт						
Арт. № 00 28 08 02 ZP 3 L MULTIMIX vario 400 В, 3 фазы, 50 Гц, 5,5 кВт						
Области	С	О	А	Арт. №	Обозначение	Иллюстрации
1 Насос				00 45 91 82	Ротор 2L6	
				00 45 91 86	Статор 2L6	
				00 28 11 62	Хомут 2L6	
2 Вал насоса				00 28 40 47	ZP 3, 2L6	
3 Шланги				00 02 11 04	RONDO DN35 - 10 м	
				20 21 16 00	Воздушный шланг DN12 (1/2") Ewo/Geka - 11 м	
5 Штукатурный пистолет				00 14 83 84	DN35 M20 Geka	
6 Компрессор				20 13 00 17	COMP M-250 Handy 400 В, 3 фазы, 50 Гц	

Восстановление бетона

ZP 3 L vario
ZP 3 L MULTIMIX vario

Арт. № 0045 13 31 ZP 3 L vario 400 В, 3 фазы, 50 Гц, 5,5 кВт
Арт. № 0028 08 02 ZP 3 L MULTIMIX vario 400 В, 3 фазы, 50 Гц, 5,5 кВт

Области	С	О	А	Арт. №	Обозначение	Иллюстрации
1 Насос				00 45 91 82	Ротор 2 L 6	
				00 45 91 86	Статор 2 L 6	
				00 28 11 62	Хомут 2 L 6	
2 Вал насоса				00 28 40 47	ZP 3, 2 L 6	
				00 02 11 04	RONDO DN35 - 10 м	
3 Шланги				20 21 16 00	Воздушный шланг DN12 (1/2") Ewo/Geka - 11 м	
				20 19 63 00	Пистолет растворный DN25 R12 Geka	
5 Штукатурный пистолет				20 45 69 15	Кабель дистанционного управления с переключателем - 25 м	
					COMP P-600 400 В, 3 фазы, 50 Гц	
6 Компрессор				00 20 64 04	COMP P-600 400 В, 3 фазы, 50 Гц	
Стандартный						
Оptionальный						
Альтернативный						

- 01
- 02
- 03
- 04
- 05**
- 06
- 07
- 08
- 09
- 10

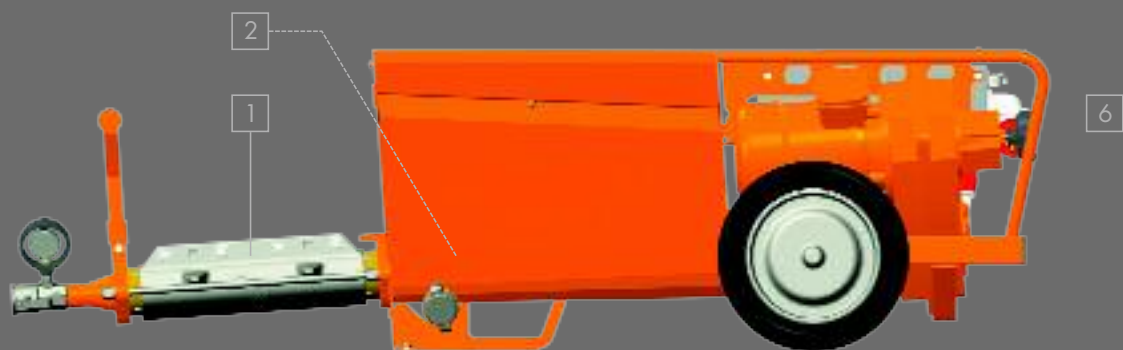

Раствор для кладки

ZP 3 L vario

ZP 3 L MULTIMIX vario

Арт. № 0045 1331 ZP 3 L vario 400 В, 3 фазы, 50 Гц, 5,5 кВт						
Арт. № 0028 08 02 ZP 3 L MULTIMIX vario 400 В, 3 фазы, 50 Гц, 5,5 кВт						
Области	С	О	А	Арт. №	Обозначение	Иллюстрации
1 Насос				00 45 91 82	Ротор 2 L6	
				00 45 91 86	Статор 2 L6	
				00 28 11 62	Хомут 2 L6	
2 Вал насоса				00 28 40 47	ZP 3, 2 L6	
				00 02 11 04	RONDO DN35 - 10 м	
3 Шланги				20 21 16 00	Воздушный шланг DN12 (1/2") Ewo/Geka - 11 м	
				20 20 07 95	Переходник DN35 П 1 1/4" Внутр. резьба	
5 Штукатурный пистолет				20 19 52 00	Сопло для кладочного раствора 180 мм	
				20 45 69 15	Кабель дистанционного управления с переключателем - 25 м H4	

Огнезащитный строительный раствор

Клеевой раствор

Смесь для заполнения швов

Арт. № 0045 1331 ZP 3 L vario 400 В, 3 фазы, 50 Гц, 5,5 кВт						
Арт. № 0028 08 02 ZP 3 L MULTIMIX vario 400 В, 3 фазы, 50 Гц, 5,5 кВт						
Области	С	О	А	Арт. №	Обозначение	Иллюстрации
1 Насос				00 45 91 82	Ротор 2 L6	
				00 45 91 86	Статор 2 L6	
				00 28 11 62	Хомут 2 L6	
2 Вал насоса				00 28 40 47	ZP 3, 2 L6	
				00 02 11 04	RONDO DN35 - 10 м	
3 Шланги				20 21 16 00	Воздушный шланг DN12 (1/2") Ewo/Geka - 11 м	
				20 20 03 30	Переходник DN35 П DN25 М	
				00 08 80 49	Удлинитель кабеля дистанционного управления, 16 м Рекомендуется для ZARGOMAT pro и ETSET pro H4	
5 Штукатурный пистолет				00 42 00 58	ZARGOMAT pro DN25-360° H4	
				00 41 89 75	JETSET pro DN25 Ewo H4	

Шпатлевка для пола

Тонкие наливные полы

Наливной самовыравнивающийся пол 35 л/мин

ZP 3 L vario

ZP 3 L MULTIMIX vario

Арт. № 00 45 13 31 ZP 3 L vario 400 В, 3 фазы, 50 Гц, 5,5 кВт

Арт. № 00 28 08 02 ZP 3 L MULTIMIX vario 400 В, 3 фазы, 50 Гц, 5,5 кВт

Области	С	О	А	Арт. №	Обозначение	Иллюстрации
1 Насос				00 45 91 82	Ротор 2 L 6	
				00 45 91 86	Статор 2 L 6	
				00 28 11 62	Хомут 2 L 6	
2 Вал насоса				00 28 40 47	ZP3, 2 L 6	
3 Шланги				00 02 11 04	RONDO DN35 - 10 м	
				20 45 69 15	Кабель дистанционного управления с переключателем – 25 м H4	
Стандартный						
Опциональный						
Альтернативный						

01

02

03

04

05

06

07

08

09

10

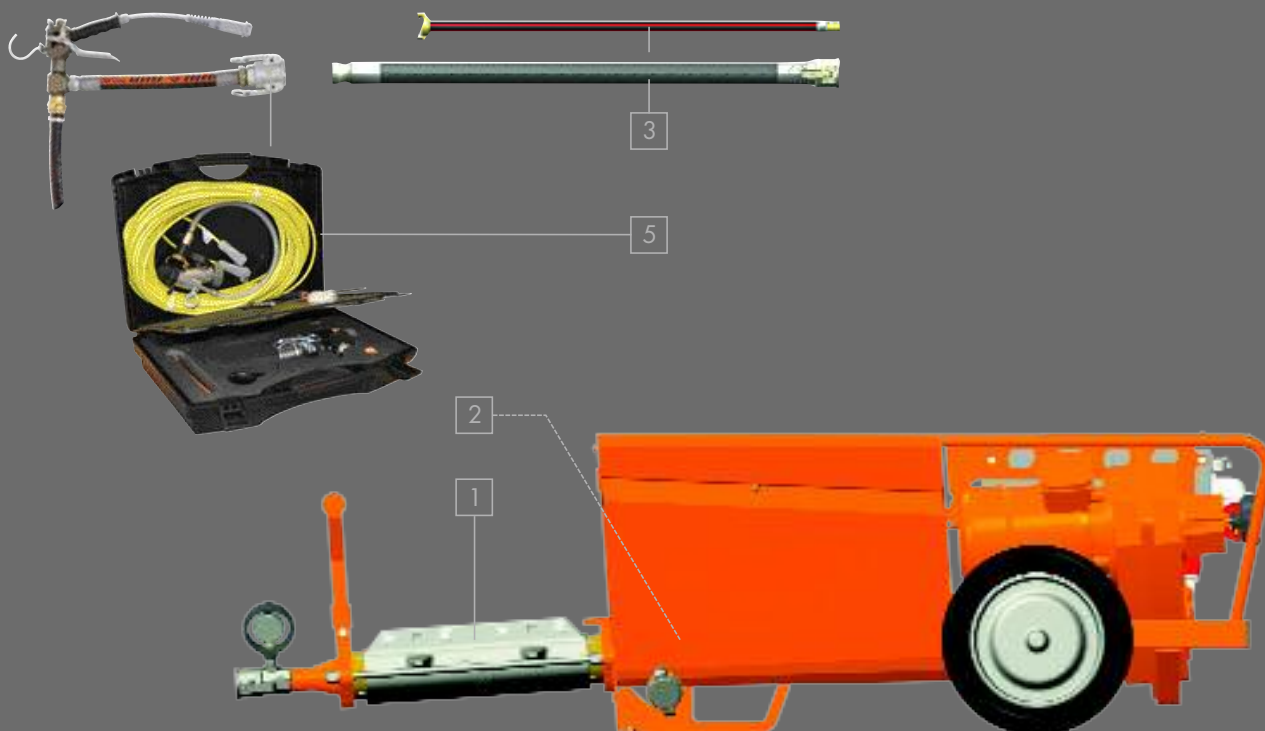

Электрокабели и шланги

Арт. №	Наименование
20 42 39 20	Электрокабель 5 x 4 мм ² , RED 5-32 А – 25 м (400 В/3 фазы)
20 42 39 00	Электрокабель 5 x 4 мм ² , RED 5-32 А – 50 м (400 В/3 фазы)
00 10 56 33	Электрокабель 5 x 6 мм ² , RED 5-32 А – 25 м (400 В/3 фазы)

Больше информации: Страница 281

Полезные дополнения

Арт. №	Наименование
20 45 69 29	Кабель дистанционного управления с выключателем – 25 м H4
00 25 53 76	Вибросито для дооборудования
20 21 11 00	Водяной шланг DN12 (1/2") Geka/Geka – 5 м
20 21 57 00	Распылительная форсунка Geka DN19 (3/4")
00 11 38 56	Промывочный шланг DN10 Geka – 11 м для легкой очистки рукавов подачи раствора
00 47 82 12	Приспособление для монтажа R-насоса

Запасные части

Арт. №	Наименование
Машина	
00 14 66 94	Колесо со стальным ободом
00 00 26 32	Быстросействующее крепление для колеса
00 28 05 13	Кулачковый захват
00 28 44 05	Защитная решетка
00 40 49 54	Уплотнительная шайба с отверстием для смазки для уплотнительного элемента – Силовая передача
00 10 35 21	Уплотнительная шайба для полого вала
00 40 49 55	Уплотнительная шайба для уплотнительного элемента – силовая передача
Детали, по которым проходит раствор, влажный, насосный узел	
00 28 40 47	Вал насоса 2 L 6
00 40 66 03	Нагнетательный фланец
00 16 00 03	Манометр для измерения давления строительного раствора
20 10 42 30	Уплотнение для всасывающего фланца
Детали, по которым проходит раствор, влажный, Проточный миксер принудительного действия	
00 28 47 22	Лопасть внутри/внизу
00 28 47 16	Лопасть внутри
00 28 47 35	Лопасть снаружи/сверху
00 28 48 31	Скребок лопасти

SWING серия
ZP 3 XL
ZP 3 XL vario, ZP 3 XL FC-400 B



Арт. № Наименование

00 10 29 64 **ZP 3 XL**
 400 В, 3 фазы, 50 Гц, 7,5 кВт



Базовая комплектация:

- Приводной двигатель 7,5 кВт, 175 об/мин
- Варьируемая производительность благодаря замене насоса (D- или R-насос)
- Удобный, компактный
- Колеса из сплошной резины со стальными дисками
- Двойное уплотнение редуктора с контрольным отверстием
- Выход раствора DN50 М с манометром для измерения давления
- Объем бункера: 130 литров ~ 4,3 мешка**
- Патрубок для очистки в резервуаре для материала



ZP 3 XL

Расширенный объем поставки

- Переходник DN50 П | DN35 М
- Вал насоса ZP 3 XL Igel

Производительность — насосный узел

- Ротор R7-3 S/Статор R7-3 S
- Производительность насоса*: 27 л/мин, 30 бар, 100 м дальность подачи при DN50

00 09 81 25 **ZP 3 XL vario**
 400 В, 3 фазы, 50 Гц, 7,5 кВт



00 10 29 57 **ZP 3 XL FC-400 B**
 400 В, 3 фазы, 50 Гц, 7,5 кВт



Базовая комплектация:

- Приводной двигатель 7,5 кВт, 70 – 260 об/мин
- Производительность насоса плавно регулируется приводом
Обратите внимание: Только для ZP 3XL vario
- Производительность насоса плавно регулируется потенциометром
Обратите внимание: Только для ZP 3XL FC-400 B
- Варьируемая производительность благодаря замене насоса (D- или R-насос)
- Колеса из сплошной резины со стальными дисками
- Двойное уплотнение редуктора с контрольным отверстием
- Выходной патрубок DN50 М с манометром для измерения давления
- Объем бункера: 130 литров ~ 4,3 мешка**
- Патрубок для очистки в резервуаре для материала



ZP 3 XL FC-400 B

Расширенный объем поставки

- Переходник DN50 П | DN35 М
- Вал насоса ZP 3 XL Igel

Производительность — насосный узел

- Ротор R7-3 S/Статор R7-3 S
- Производительность насоса*: 40 л/мин, 30 бар, 100 м дальность подачи при DN50



* Ориентировочные значения в зависимости от качества, состава и консистенции материала, исполнения и состояния машины, диаметра шланга для подачи и высоты подачи. Кроме того, важное значение имеют указания производителя материала.

** Вместимость мешка 30 кг

01
 02
 03
 04
05
 06
 07
 08
 09
 10

Декоративная штукатурка

ZP 3 XL

ZP 3 XL vario

ZP 3 XL FC-400B

Арт. № 00 10 29 64 ZP 3 XL, 400 В, 3 фазы, 50 Гц, 7,5 кВт
 Арт. № 00 09 81 25 ZP 3 XL vario 400 В, 3 фазы, 50 Гц, 7,5 кВт
 Арт. № 00 10 29 57 ZP 3 XL FC-400B, 400 В, 3 фазы, 50 Гц, 7,5 кВт

Области	С	О	А	Арт. №	Обозначение	Иллюстрации
1 Насос				20 11 48 21	Ротор R7-3 S	
				20 11 63 01	Статор R7-3 S	
				20 11 79 00	Хомут R-насоса 545 мм	
				20 11 89 10	Болт R-/T-насос 630 мм	
2 Вал насоса				00 14 75 80	ZP 3 XL Igel	
				00 02 11 00	RONDO DN25 - 10 м	
3 Шланги				00 02 11 04	RONDO DN35 - 10 м	
				20 21 16 00	Воздушный шланг DN12 (1/2") Ewo/Geka - 11 м	
				20 20 03 30	Переходник DN35 П DN25 П	
				00 41 92 24	Переходник Geka/Ewo M	
5 Штукатурный пистолет				00 13 66 24	DN25 - 360° S14 200 Geka	
				20 19 60 00	DN35 - 360° S14 Geka с функцией продувки	
6 Компрессор				00 15 11 79	Комплект для дооснащения воздушного компрессора ZP 3 XL FC-400B/vario для арт. № 00 10 29 57 для арт. № 00 09 81 25 и 00 10 29 64 содержит: - COMP M-250 Handy 400 В, 3 фазы, 50 Гц - Отключение давления для компрессора - Управление давлением для машины - Крепление для компрессора	
				00 14 85 10		

Наливной пол, 35 л, 60 л, 120 л

Арт. № 00 10 29 64 ZP 3 XL, 400 В, 3 фазы, 50 Гц, 7,5 кВт
 Арт. № 00 09 81 25 ZP 3 XL vario 400 В, 3 фазы, 50 Гц, 7,5 кВт
 Арт. № 00 10 29 57 ZP 3 XL FC-400B, 400 В, 3 фазы, 50 Гц, 7,5 кВт

Области	С	О	А	Арт. №	Обозначение	Иллюстрации
1 Насос				20 11 49 70	Ротор T10-1,5	
				20 11 66 00	Статор T 10-1,5	
				20 11 89 10	Болт R-/T-насос 630 мм	
				00 10 21 15	Нагнетательный фланец для T-насоса внешняя резьба 2"	
				00 16 23 66	Всасывающий фланец для T-насоса	
2 Вал насоса				00 15 17 73	Насосный узел T10 - 1,5	
				00 14 75 80	ZP 3 XL Igel	
3 Шланги				00 17 24 05	RONDO DN50 - 13,3 м	
				00 02 11 23	RONDO DN35 шланг - 13,3 м	
				20 20 07 91	Переходник DN35 M DN50 П	
				20 45 69 16	Кабель дистанционного управления с переключателем - 50 м	

Известково-цементная штукатурка < 3 мм

ZP 3 XL

ZP 3 XL vario

ZP 3 XL FC-400 B

Арт. № 00 10 29 64 ZP 3 XL, 400 В, 3 фазы, 50 Гц, 7,5 кВт
 Арт. № 00 09 81 25 ZP 3 XL vario 400 В, 3 фазы, 50 Гц, 7,5 кВт
 Арт. № 00 10 29 57 ZP 3 XL FC-400 В, 400 В, 3 фазы, 50 Гц, 7,5 кВт

Области	С	О	А	Арт. №	Обозначение	Иллюстрации
1 Насос				20 11 48 21	Ротор R7-3 S	
				20 11 63 01	Статор R7-3 S	
				20 11 79 00	Хомут R-насоса 545 мм	
				20 11 89 10	Болт R-/T-насос 630 мм	
2 Вал насоса				00 14 75 80	ZP 3 XL Igel	
3 Шланги				00 02 11 00	RONDO DN25 - 10 м	
				20 21 16 00	Воздушный шланг DN12 (1/2") Ewo/Geka - 11 м	
				20 20 03 30	Переходник DN35 П DN35 П	
5 Штукатурный пистолет				00 41 92 24	Переходник Geka/Ewo M	
				00 13 66 24	DN25 - 360° S14 200 Geka	
6 Компрессор				00 15 11 79 00 14 85 10	Комплект для дооснащения воздушного компрессора ZP 3 XL FC-400 B для арт. № 00 10 29 57 для арт. № 00 09 81 25 и 00 10 29 64 содержит: - COMP M-250 Handy 400 В, 3 фазы, 50 Гц - Отключение давления для компрессора - Управление давлением для машины - Крепление для компрессора	

- 01
- 02
- 03
- 04
- 05
- 06
- 07
- 08
- 09
- 10

Стандартный			
Оptionальный			
Альтернативный			

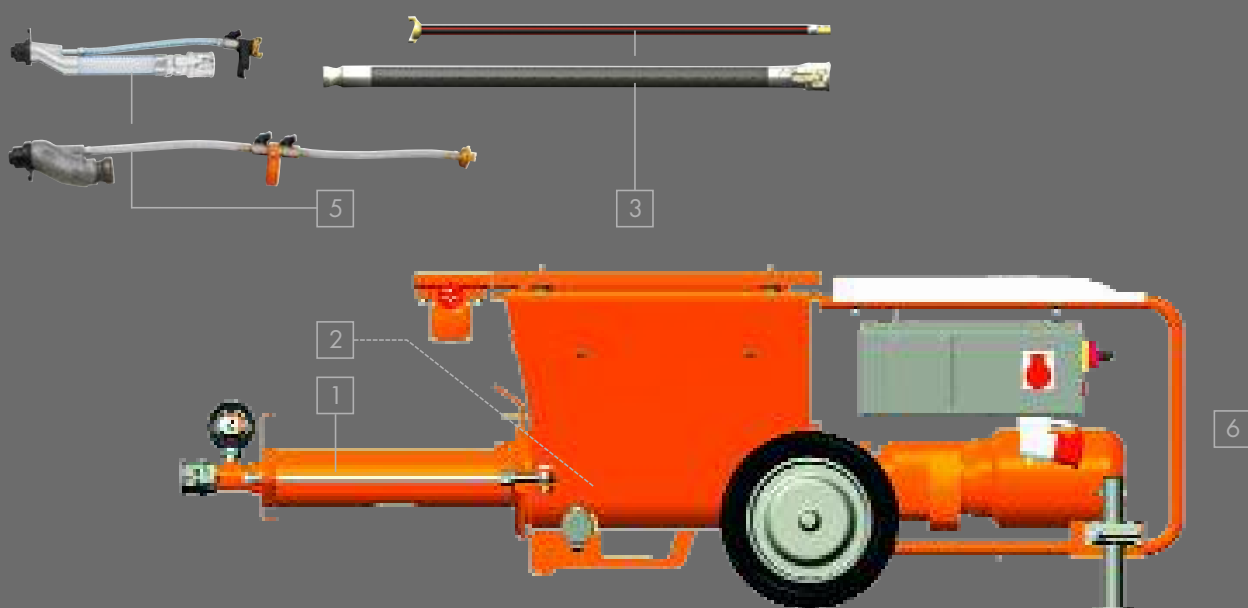

Раствор для кладки

ZP 3 XL

ZP 3 XL vario

ZP 3 XL FC-400 B

Арт. № 00 10 29 64 ZP 3 XL, 400 В, 3 фазы, 50 Гц, 7,5 кВт
 Арт. № 00 09 81 25 ZP 3 XL vario 400 В, 3 фазы, 50 Гц, 7,5 кВт
 Арт. № 00 10 29 57 ZP 3 XL FC-400 В, 400 В, 3 фазы, 50 Гц, 7,5 кВт

Области	С	О	А	Арт. №	Обозначение	Иллюстрации
1 Насос				20 11 48 30	Ротор R 8-3	
				20 11 63 10	Статор R 8-3	
				20 11 79 00	Хомут R-насоса 545 мм	
				20 11 89 10	Болт R-/Т-насос 630 мм	
2 Вал насоса				00 14 75 80	ZP 3 XL Igel	
3 Шланги				00 02 11 04	RONDO DN35 - 10 м	
				20 20 07 95	Переходник DN35 П 1 1/4" Внутр. резьба	
				20 45 69 15	Кабель дистанционного управления с переключателем - 25 м	
5 Штукатурный пистолет				20 19 52 00	Сопло для кладочного раствора 180 мм	

Шпатлевка для пола

Тонкие наливные полы

Арт. № 00 10 29 64 ZP 3 XL, 400 В, 3 фазы, 50 Гц, 7,5 кВт
 Арт. № 00 09 81 25 ZP 3 XL vario 400 В, 3 фазы, 50 Гц, 7,5 кВт
 Арт. № 00 10 29 57 ZP 3 XL FC-400 В, 400 В, 3 фазы, 50 Гц, 7,5 кВт

Области	С	О	А	Арт. №	Обозначение	Иллюстрации	
1 Насос				20 11 48 21	Ротор R7-3 S		
				20 11 63 01	Статор R7-3 S		
				20 11 79 00	Хомут R-насоса 545 мм		
				20 11 89 10	Болт R-/Т-насос 630 мм		
2 Вал насоса				00 14 75 80	ZP 3 XL Igel		
3 Шланги				00 02 11 00	RONDO DN25 - 10 м		
				20 20 03 30	Переходник DN35 П DN25 П		H4
				20 45 69 15	Кабель дистанционного управления с переключателем - 25 м		

Известково-цементная штукатурка > 3 мм

Глиняная штукатурка

ZP 3 XL

ZP 3 XL vario

ZP 3 XL FC-400 B

Арт. № 00 10 29 64 ZP 3 XL, 400 В, 3 фазы, 50 Гц, 7,5 кВт
 Арт. № 00 09 81 25 ZP 3 XL vario 400 В, 3 фазы, 50 Гц, 7,5 кВт
 Арт. № 00 10 29 57 ZP 3 XL FC-400 В, 400 В, 3 фазы, 50 Гц, 7,5 кВт

Области	С	О	А	Арт. №	Обозначение	Иллюстрации
1 Насос				20 11 48 21	Ротор R7-3 S	
				20 11 63 01	Статор R7-3 S	
				20 11 79 00	Хомут R-насоса 545 мм	
				20 11 89 10	Болт R-/T-насос 630 мм	
2 Вал насоса				00 14 75 80	ZP 3 XL Igel	
3 Шланги				00 02 11 04	RONDO DN35 - 10 м	
				20 21 16 00	Воздушный шланг DN12 (1/2") Ewo/Geka - 11 м	
5 Штукатурный пистолет				20 19 60 00	DN35 S14 Geka с функцией продувки	
6 Компрессор				00 15 11 79 00 14 85 10	Комплект для дооснащения воздушного компрессора ZP 3 XL FC-400 B для арт. № 00 10 29 57 для арт. № 00 09 81 25 и 00 10 29 64 содержит: - COMP M-250 Handy RED 4-16 - Отключение давления для компрессора - Управление давлением для машины - Крепление для компрессора	
Стандартный						
Оptionальный						
Альтернативный						

- 01
- 02
- 03
- 04
- 05
- 06
- 07
- 08
- 09
- 10

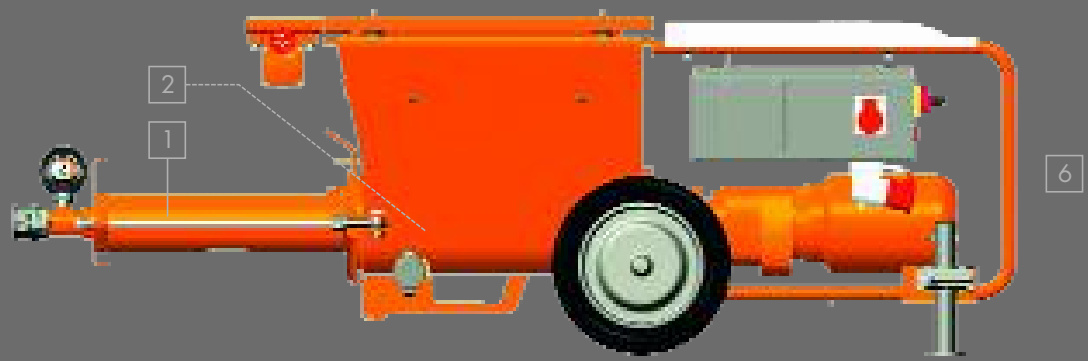





Рекомендованные принадлежности/оснащение

Известково-цементная штукатурка, строительная смесь, штукатурка для внутренних работ **ZP 3 XL**

Известково-цементная штукатурка, строительная смесь, штукатурка для наружных работ **ZP 3 XL vario**

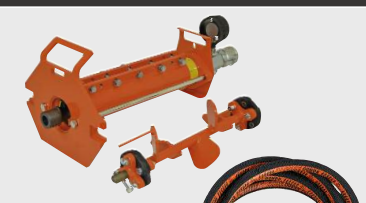

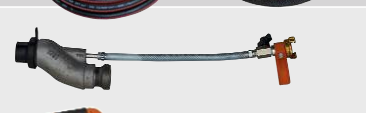

ZP 3 XL FC-400 B

Арт. № 00 10 29 64 ZP 3 XL, 400 В, 3 фазы, 50 Гц, 7,5 кВт
 Арт. № 00 09 81 25 ZP 3 XL vario 400 В, 3 фазы, 50 Гц, 7,5 кВт
 Арт. № 00 10 29 57 ZP 3 XL FC-400 В, 400 В, 3 фазы, 50 Гц, 7,5 кВт

Области	С	О	А	Арт. №	Обозначение	Иллюстрации
1 Насос				00 14 78 40	Насосный узел 2 L6 содержит - Ротор 2 L6 - Статор 2 L6 - Нагнетательный фланец - Всасывающий фланец - Вал насоса 2 L6	
3 Шланги				00 02 11 04	RONDO DN35 - 10 м	
				20 21 16 00	Воздушный шланг DN12 (1/2") Ewo/Geka - 11 м	
5 Штукатурный пистолет				00 14 83 84	DN35 M20 Geka	
6 Компрессор				00 15 11 79	Комплект для дооснащения воздушного компрессора ZP 3 XL FC-400B/vario для арт. № 00 10 29 57 для арт. № 00 09 81 25 и 00 10 29 64 содержит: - COMP M-250 Handy 400 В, 3 фазы, 50 Гц - Отключение давления для компрессора - Управление давлением для машины - Крепление для компрессора	
				00 14 85 10		

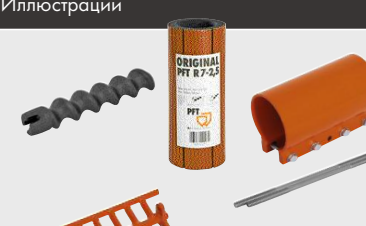
Раствор для восстановления бетона

Арт. № 00 10 29 64 ZP 3 XL, 400 В, 3 фазы, 50 Гц, 7,5 кВт
 Арт. № 00 09 81 25 ZP 3 XL vario 400 В, 3 фазы, 50 Гц, 7,5 кВт
 Арт. № 00 10 29 57 ZP 3 XL FC-400 В, 400 В, 3 фазы, 50 Гц, 7,5 кВт

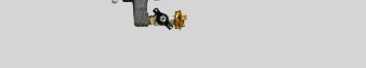
Области	С	О	А	Арт. №	Обозначение	Иллюстрации
1 Насос				20 11 48 51	Ротор R7-2,5	
				20 11 63 50	Статор R7-2,5	
				20 11 78 00	Хомут R-насоса 270 мм	
				20 11 87 20	Болт R-насоса 350 мм	
2 Вал насоса				00 14 75 80	ZP 3 XL Igel	
3 Шланги				00 02 11 04	RONDO DN35 - 10 м	
				20 21 16 00	Воздушный шланг DN12 (1/2") Ewo/Geka - 11 м	
				20 45 69 15	Кабель дистанционного управления с переключателем - 25 м	
5 Штукатурный пистолет				20 19 63 00	Пистолет растворный DN35 R12 Geka	

Огнезащитный строительный раствор

ZP 3 XL

ZP 3 XL vario

ZP 3 XL FC-400 B

Арт. № 00 10 29 64 ZP 3 XL, 400 В, 3 фазы, 50 Гц, 7,5 кВт
 Арт. № 00 09 81 25 ZP 3 XL vario 400 В, 3 фазы, 50 Гц, 7,5 кВт
 Арт. № 00 10 29 57 ZP 3 XL FC-400 В, 400 В, 3 фазы, 50 Гц, 7,5 кВт

Области	С	О	А	Арт. №	Обозначение	Иллюстрации
1 Насос				20 11 48 51	Ротор R7-2,5	
				20 11 63 50	Статор R7-2,5	
				20 11 78 00	Хомут R-насоса 270 мм	
				20 11 87 20	Болт R-насоса 350 мм	
2 Вал насоса				00 14 75 80	ZP 3 XL Igel	
3 Шланги				00 02 11 00	RONDO DN25 - 10 м	
				20 20 03 30	Переходник DN35 П DN25 П	
				00 08 80 49	Удлинитель кабеля дистанционного управления, 16 м Рекомендуется для ZARGOMAT pro и JETSET pro	
5 Штукатурный пистолет				00 42 00 58	ZARGOMAT pro DN25-360°	
Стандартный						
Опциональный						
Альтернативный						

- 01
- 02
- 03
- 04
- 05
- 06
- 07
- 08
- 09
- 10

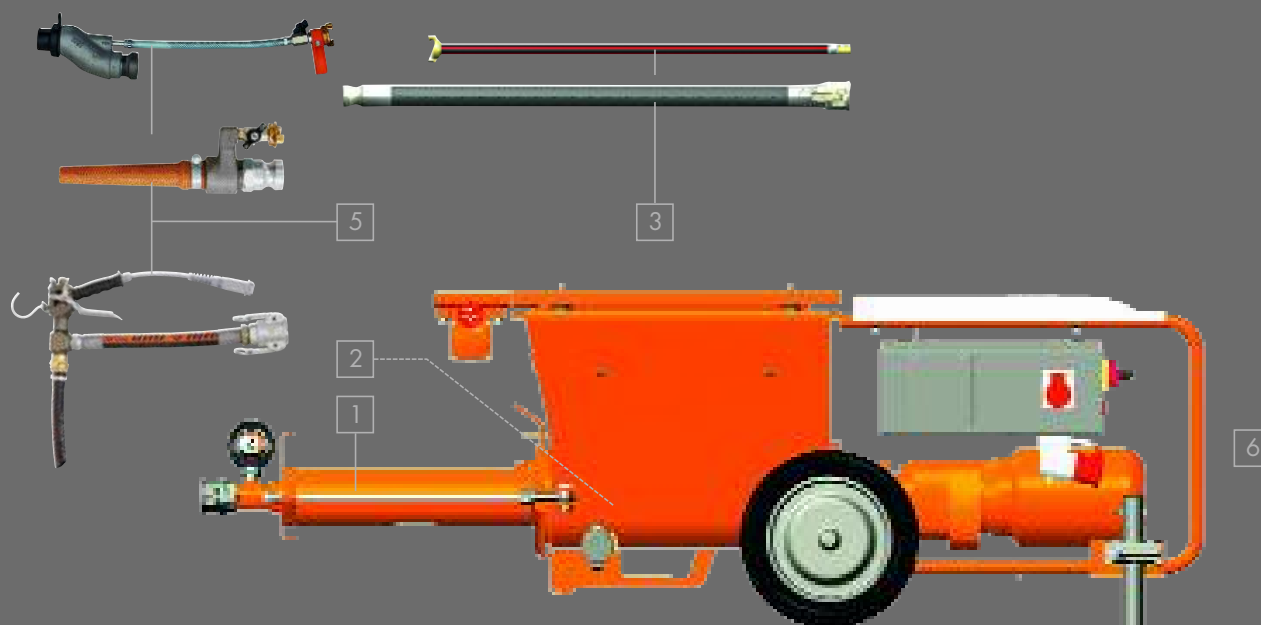



Электрокабели и шланги

Арт. №	Наименование
20 42 39 20	Электрокабель 5 x 4 мм ² , RED 5-32 А – 25 м (400 В/3 фазы)
20 42 39 00	Электрокабель 5 x 4 мм ² , RED 5-32 А – 50 м (400 В/3 фазы)
00 10 56 33	Электрокабель 5 x 6 мм ² , RED 5-32 А – 25 м (400 В/3 фазы)

Больше информации: Страница 281

Полезные дополнения

Арт. №	Наименование
20 45 69 29	Кабель дистанционного управления с выключателем – 25 м 
00 09 80 04	Насадочная воронка 300 мм с сетчатым фильтрующим элементом и приемным ящиком
00 14 81 46	Вибросито для дооборудования
00 15 11 79	Комплект для дооснащения воздушного компрессора арт. № 00102957
0014 85 10	Комплект для дооснащения воздушного компрессора арт. № 00098125 и 00102964 содержит: <ul style="list-style-type: none">- СОМР М-250 Handy, 400 В, 3 фазы, 50 Гц - Отключение давления для компрессора- Управление давлением для машины- Крепление для компрессора
20211100	Водяной шланг DN12 (1/2") Geka/Geka – 5 м
20215700	Распылительная форсунка Geka DN19 (3/4")
00113856	Промывочный шланг DN10 Geka – 11 м для легкой очистки рукавов подачи раствора
00 47 82 12	Приспособление для монтажа для R-насоса

Запасные части

Арт. №	Наименование
Машина	
00 14 66 94	Колесо со стальным ободом
00 00 26 32	Быстродействующее закрепление для колеса
00 10 24 92	Пластиковое покрытие
00 09 87 17	Ступица ведомого диска
00 09 87 18	Польный вал
00 10 21 27	Защитная решетка
00 09 88 21	Уплотнительная шайба с отверстием для смазки для уплотнительного элемента – Силовая передача
00 09 88 23	Уплотнительная шайба для полого вала
00 09 88 22	Уплотнительная шайба для уплотнительного элемента – силовая передача
00 00 20 64	Упругая дисковая муфта для вала насоса – гаситель крутильных колебаний
Детали, по которым проходит раствор, влажный	
00 14 75 80	Вал насоса Igel
00 04 58 30	Нагнетательный фланец для R-насоса прямой наружная резьба 2"
00 09 90 89	Манометр для измерения давления строительного раствора
20 17 21 05	Уплотнение для бункера для материала к всасывающему фланцу

Полная информация приведена в вашем руководстве по эксплуатации или в списке запасных частей продукции PFT.

SWING серия ZP 3 XXL FC-400 B



Арт. № Наименование

00 15 11 74 **ZP 3 XXL FC-400 B**
400 В, 3 фазы, 50 Гц, 13 кВт



00 41 74 79 **ZP 3 XXL FC-400 B**
400 В, 3 фазы, 50 Гц, 13 кВт



Базовая комплектация:

- Приводной двигатель 13 кВт, 14 – 162 об/мин
- Производительность насоса плавно регулируется потенциометром
- Колеса из сплошной резины со стальными дисками
- Двойное уплотнение редуктора с контрольным отверстием
- Выход раствора DN65 П с манометром для измерения давления
- Объем бункера 130 литров ~ 4,3 мешка**
- Патрубок для очистки в резервуаре для материала
- Прочный, удобный и компактный



ZP 3 XXL FC-400 B

Расширенный объем поставки

- Длинный Нагнетательный фланец для размера частиц материала до 14 мм
Обратите внимание: Действует только для 00 15 11 74 – ZP 3 XXL FC-400 B
- Короткий Нагнетательный фланец для размера частиц материала меньше 10 мм
Обратите внимание: Действует только для 00 41 74 79 – ZP 3 XXL FC-400 B

Производительность — насосный узел

- Ротор 2L8/статор 2L8
- Производительность насоса*: 180 л/мин, 20 бар, 150 м дальность подачи при DN35



* Ориентировочные значения в зависимости от качества, состава и консистенции материала, исполнения и состояния машины, диаметра шланга для подачи и высоты подачи. Кроме того, важное значение имеют указания производителя материала.

** Вместимость мешка 30 кг



Рекомендованные принадлежности

Наливной пол до 14 мм, округлые частицы

ZP 3 XXL FC-400 B

Арт. № 00 15 11 74 ZP 3 XXL FC-400, 400 В, 3 фазы, 50 Гц, 13 кВт

Арт. № 00 41 74 79 ZP 3 XXL FC-400B, 400 В, 3 фазы, 50 Гц, 13 кВт

Области	С	О	А	Арт. №	Обозначение	Иллюстрации
1 Насос				00 47 88 01	Ротор 2L8	
				00 47 87 98	Статор 2L8	
2 Вал насоса				00 12 90 57	2L8	
3 Шланги				00 08 31 88	RONDO DN65 - 10 м	
				00 17 24 05	RONDO DN50 - 13,3 м	
				00 02 11 23	RONDO DN35 шланг - 13,3 м	
				00 09 92 06	Переходник DN50 П DN65 М	
				20 20 07 91	Переходник DN35 М DN50 П	
				20 45 69 29	Кабель дистанционного управления с переключателем - 25 м	H4
				20 45 69 34	Силовые Кабель дистанционного управления, 50 м	H4
			00 04 74 89	Кабель дистанционного управления с переключателем и потенциометром для регулирования скорости вращения, 25 м Только для артикулов 00 41 74 79 (без фото)		
Стандартный						
Опциональный						
Альтернативный						

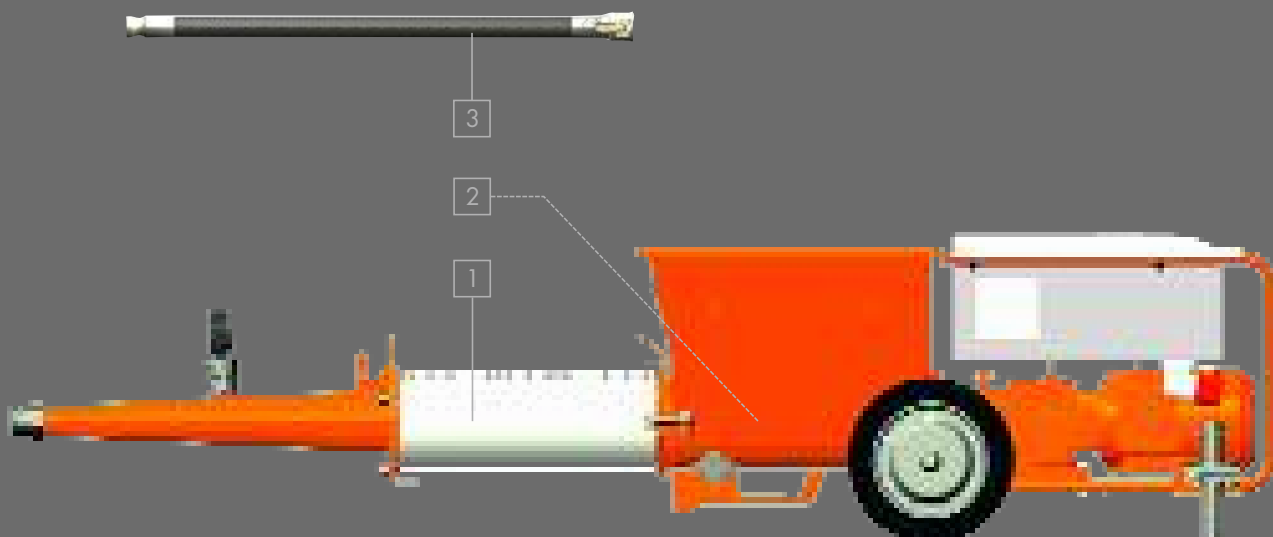

Электрокабели и шланги

Арт. №	Наименование
00 10 56 33	Электрокабель 5 x 6 мм ² , RED 5-32 А – 25 м (400 В/3 фазы)
20 42 39 20	Электрокабель 5 x 4 мм ² , RED 5-32 А – 25 м (400 В/3 фазы)
20 42 39 00	Электрокабель 5 x 4 мм ² , RED 5-32 А – 50 м (400 В/3 фазы)

Больше информации: Страница 281

Полезные дополнения

Арт. №	Наименование
20 45 69 29	Кабель дистанционного управления с выключателем – 25 м H4
00 09 80 04	Насадочная воронка 300 мм с сетчатым фильтрующим элементом и приемным ящиком
20 21 11 00	Водяной шланг DN12 (1/2") Geka/Geka – 5 м
20 21 57 00	Распылительная форсунка Geka DN19 (3/4")
00 11 38 56	Промывочный шланг DN10 Geka – 11 м для легкой очистки рукавов подачи раствора

Запасные части

Арт. №	Наименование
Машина	
00 14 66 94	Колесо со стальным ободом
00 00 26 32	Быстросействующее закрепление для колеса
00 10 36 29	Ступица ведомого диска
00 10 36 58	Польный вал
00 10 21 27	Защитная решетка
00 10 41 22	Уплотнительная шайба с отверстием для смазки для уплотнительного элемента – Силовая передача
00 10 41 24	Уплотнительная шайба для полого вала
00 10 41 23	Уплотнительная шайба для уплотнительного элемента – силовая передача
00 09 61 78	Упругая дисковая муфта для вала насоса – гаситель крутильных колебаний
Детали, по которым проходит раствор, влажный	
00 10 36 56	Вал насоса Igel
00 10 36 69	Нагнетательный фланец, длинный, частицы до 14 мм
00 28 43 20	Нагнетательный фланец, короткий, частицы до 10 мм
00 09 85 25	Манометр для измерения давления строительного раствора
20 17 21 05	Уплотнение для бункера для материала к всасывающему фланцу

Полная информация приведена в вашем руководстве по эксплуатации или в списке запасных частей продукции PFT.

Мы постоянно работаем над анализом и оптимизацией нашего ассортимента продукции. Наш текущий ассортимент можно найти на сайте www.pft.eu



Более быстрое и аккуратное нанесение краски – благодаря аппаратам безвоздушного распыления серии PFT SAMBA. Пастообразные материалы, такие как краски лаки и даже шпатлевочные массы, можно с высокой точностью нанести на стену и потолок. Рациональная комфортная и быстрая работа гарантирована. С помощью комплекта для переоборудования для распыления с использованием воздуха можно создать привлекательную структуру поверхности.

06 Аппараты безвоздушного распыления

Обзор

- SAMBA S FC-230B
- SAMBA L FC-230B
- SAMBA XL FC-230B



01

02

03

04

05

06





07

08

09

10



Обозначение	SAMBA S FC-230B 230 В, 1 фаза, 50/60 Гц	SAMBA L FC-230B 230 В, 1 фаза, 50/60 Гц
Арт. №	00 12 47 04	00 12 47 09
		
Область применения	Поршневой насос/насос безвоздушного распыления	Поршневой насос/насос безвоздушного распыления
Мощность и эффективность	<ul style="list-style-type: none"> • Для небольших и средних объектов • Дисперсионная окраска • Лак • Лак на водной основе 	<ul style="list-style-type: none"> • Для небольших объектов • Оптимально подходит для объектов средних размеров • Дисперсионная окраска • Кровельное покрытие • Защита от ржавчины • Акриловые краски • Грунтовка • Силикатная краска
Базовая комплектация:		
Электрические характеристики	230 В, 1 фаза, 50/60 Гц, 0,9 кВт 	230 В, 1 фаза, 50/60 Гц, 1,3 кВт 
Привод двигателя насоса	0,95 кВт	1,3 кВт
Выпуск насоса	DN6 (1/4")	DN6 (1/4")
Колеса	2 колеса	2 колеса
Размер сопла макс.	0,019"	макс. 0,027"
Обслуживание и управление	Производительность насоса плавно регулируется	Производительность насоса плавно регулируется
Размеры		
Длина/ширина/высота	550/520/720-970 мм	650/560/730-990 мм
Общий вес	38 кг	42 кг
Расширенный объем поставки		
Подающий рукав	Высоконапорный шланг DN6 (1/4") - 15 м	Высоконапорный шланг DN6 (1/4") - 15 м
Растворный пистолет	Подрядчик	Подрядчик
Распылительная форсунка с держателем	517	517 и 623
Рабочие характеристики		
Производительность*	1,8 л/мин	3,3 л/мин
Давление подачи, максимальное	227 бар	227 бар

* Дальность при идеальных условиях

SAMBA XL FC-230B
230 В, 1 фаза, 50/60 Гц

00 09 52 21



Поршневой насос/насос безвоздушного распыления

- Функция очистки Fast Flush
- Дисплей для индикации давления
- Распылитель In Line Textspray
- Подходит для абразивных и вязких материалов
- Дисперсионная окраска
- Шпатлевочная масса для разбрызгивания
- Защита от коррозии и ржавчины
- Кровельное покрытие больших поверхностей
- Адгезионные и фасадные краски
- Силикатная краска

230 В, 1 фаза, 50/60 Гц, 1,65 кВт



1,65 кВт

DN9 (3/8")

2 колеса

макс. 0,037"

Производительность насоса плавно регулируется

670/780/730-1 020 мм

58 кг

Высоконапорный шланг DN9 (3/8") - 15 м
Высоконапорный шланг DN6 (1/4") - 0,9 м

In Line

531 и 535

5,5 л/мин

227 бар

PFT *praktive* – Совет

Фильтрация – лучшая защита от преждевременного износа насосов и распылителей, дефектов поверхностей и засорения сопел.

Фильтры обеспечивают лучший поток материала и защищают от засорения.

Для вашего материала большую роль играет размер ячеек.

Пример:

- Размер ячеек 200 для мелкозернистых материалов
- Размер ячеек 30 для крупнозернистых материалов

Фильтр насоса 100

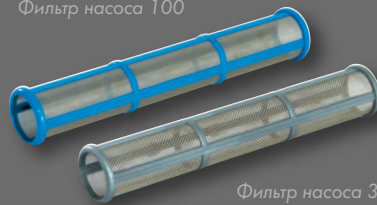

Фильтр насоса 30

Арт. №	Размер ячеек	Машина
00 09 61 35	Фильтр насоса 30	SAMBA L/XL
00 16 11 61	Фильтр насоса 60	SAMBA S
00 12 95 96	Фильтр насоса 60	SAMBA L/XL
00 16 11 62	Фильтр насоса 100	SAMBA S
00 16 11 73	Фильтр насоса 100	SAMBA L/XL
00 16 11 64	Фильтр насоса 200	SAMBA S
00 16 11 74	Фильтр насоса 200	SAMBA L/XL

01

02

03

04

05

06

07

08

09

10

SWING airless
Новинка от PFT
Подробнее на странице 206



Сердцем смесительного и транспортного насоса является насосный узел, также называемый ротором/статором. В нем создается необходимое давление для передачи материала к месту обработки. В зависимости от размера строительной площадки могут потребоваться насосы различной мощности. Последняя цифра в наименовании насоса обозначает количество ступеней давления, на одну ступень можно создать рабочее давление 10 бар. Если эти значения больше не достигаются, то узел изношен, его необходимо заменить.

07 Системы «ротор/статор»

Обзор

TWISTER

slimline

Wf/не требует технического обслуживания
зажимной

airless

Насосное оборудование для:

G 4 | RITMO | BOLERO

SWING | ZP 3

- Всасывающий фланец
- Нагнетательный фланец
- Домешиватель

01

02

03

04

05

06

07

08

09

10

Программа «ротор/статор» PFT



Цвет	зеленый	серебристый	синий	оранжевый	лиловый
Обозначение	D 4-3 PIN TWISTER	D 5-2,5 PIN TWISTER	D 6-2 TWISTER	D 6-3 PIN TWISTER	D 7-2,5 PIN TWISTER
Статор, арт. №	0001 05 43	0001 09 04	0006 34 38	0000 78 99	0026 22 37
Ротор без цапфы, артикул	20 11 43 10	0002 13 99	0006 70 15	0023 79 08	20 11 35 00
Ротор с цапфой, артикул	20 11 43 20	0000 20 70	–	20 11 30 10	20 11 35 10
Тип машины	G 4 / RITMO XL ¹⁾ SWING L ²⁾	G 4 / RITMO XL ¹⁾ SWING L ²⁾	G 4 / RITMO XL ¹⁾ SWING L ²⁾	G 4 / RITMO XL ¹⁾ SWING L ²⁾	G 4 / RITMO XL ¹⁾ SWING L ²⁾
Технические характеристики					
Рабочее давление, бар	30	25	20	30	25
Длина статора/Ø, мм	273/90	273/90	200/90	273/90	273/90
Макс. размер фракции, мм	3	3	3	3	3
Мощность при 400/200 об/мин, л/мин	14/7	22/11	20/10	20/10	25/13
Хомут					
Хомут, арт. №	–	–	–	–	–
Болт, арт. №	20 11 87 80	20 11 87 80	20 11 87 09	20 11 87 80	20 11 87 80
Области применения					
Гипсовая/гипсово-известковая штукатурка		✓	✓	✓	✓
Легкая штукатурка		✓	✓	✓	✓
Известково-цементная штукатурка < 3 мм		✓	✓	✓ ¹⁾	✓
Теплоизолирующая штукатурка					
Известково-цементная штукатурка > 3 мм					
Декоративная штукатурка					
Клеевой раствор	✓ ¹⁾			✓	
Армирующий раствор	✓ ¹⁾			✓ ²⁾	
Смесь для заполнения швов	✓ ¹⁾			✓	
Betokontakt					
Дисперсионная краска					
финишная штукатурка, минеральная	✓ ¹⁾			✓ ²⁾	
финишная штукатурка, пастообразная	✓			✓ ²⁾	
Финишная дисперсионная шпателька, минеральная	✓ ²⁾				
Финишная дисперсионная шпателька, пастообразная	✓ ²⁾				
Глиняная штукатурка, сухая				✓	✓
Глиняная штукатурка, землистовлажная					✓
Раствор для кладки					
Огнезащитный строительный раствор				✓	
Раствор для восстановления бетона				✓ ²⁾	
Наливной самовыравнивающийся пол 35 л					
Наливной самовыравнивающийся пол 60 л					
Наливной самовыравнивающийся пол 85 л					
Наливной самовыравнивающийся пол 120 л					
Тонкие наливные полы					
Наливные полы					
Строительная смесь					



Оснащение приведено в соответствующем разделе

У вас есть вопросы по оснащению? Наши технические специалисты горячей линии с радостью помогут вам

Обратите внимание, что может потребоваться дополнительное оборудование. Более подробную информацию вы найдете в комплексах для оснащения соответствующих машин.



желтый	оранжевый	зеленый	серебристый	белый	охра	красный
D 8-1,5 PIN TWISTER	SD 6-3 slimline	A 2-2,5 Lwf	A 3-2 Lwf	B 4-1,5 Lwf	B 4-2 Lwf	B 4-2 wf
00 01 09 05	00 40 62 89	00 07 16 16	00 13 76 29	00 04 85 66	00 28 01 82	00 00 84 62
20 11 47 00	00 40 62 88	00 07 16 43	00 04 78 92	00 06 91 86	00 28 01 81	00 24 58 10
20 11 47 20	-	-	-	00 14 74 13	00 29 23 02	00 25 11 47
G 4 / RITMO XL ¹⁾ SWING L ²⁾	G 4 (230 B) ¹⁾ RITMO XL (230 B) ¹⁾ SWING L (230 B) ²⁾	RITMO M / L	RITMO M / L	RITMO M / L	RITMO L	SWING M
15	25	25	20	15	20	20
273/90	273/90	160/39	160/39	160/51	210/51	210/51
3	2	2	2	3	3	3
35/18	18/10	2,2/1,1	4,5/2,2	10/5	10/5	10/5
-	-	-	-	-	-	-
20 11 87 80	20 11 87 80	00 09 41 44	00 09 41 44	00 13 07 79	00 28 44 79	00 28 44 79
	✓ ¹⁾			✓	✓	
✓ ²⁾	✓ ¹⁾			✓	✓	✓
✓ ²⁾	✓ ¹⁾			✓	✓	✓
✓	✓ ¹⁾			✓	✓	✓
✓ ¹⁾						
✓ ²⁾	✓ ¹⁾			✓	✓	✓
✓ ²⁾	✓ ¹⁾			✓	✓	✓
✓ ²⁾		✓	✓			✓
✓ ²⁾		✓	✓	✓	✓	✓
✓ ²⁾	✓ ¹⁾			✓	✓	
✓						
✓ ²⁾						
✓ ²⁾	✓ ¹⁾			✓	✓	✓
✓ ¹⁾						
✓	✓ ¹⁾			✓	✓	✓
✓	✓ ¹⁾			✓	✓	✓

- 01
- 02
- 03
- 04
- 05
- 06
- 07
- 08
- 09
- 10

Мы постоянно работаем над анализом и оптимизацией нашего ассортимента продукции. Наш текущий ассортимент можно найти на сайте www.pft.eu

Программа «ротор/статор» PFT



Цвет	красный	белый	серебристый	оранжевый	розовый
Обозначение	C4-2 wf	D3-5 wf	D5-2,5 wf	D6-3 wf	D6-3 PIN wf
Статор, арт. №	00 03 71 86	0001 07 58	0000 20 71	20 11 55 10	20 11 55 12
Ротор без цапфы, артикул	00 19 48 07	20 11 49 40	0002 13 99	00 23 79 08	00 23 79 08
Ротор с цапфой, артикул	-	-	0000 20 70	20 11 30 10	20 11 30 10
Тип машины	SWING M ³⁾ SWING L airless ⁴⁾	G 4 / RITMO XL ¹⁾ SWING L ²⁾	G 4 / RITMO XL ¹⁾ SWING L ²⁾	G 4 / RITMO XL ¹⁾ SWING L ²⁾	G 4 / RITMO XL ¹⁾ SWING L ²⁾
Технические характеристики					
Рабочее давление, бар	20	30	25	30	30
Длина статора/Ø, мм	295/59	273/90	273/90	273/90	273/90
Макс. размер фракции, мм	3	3	3	3	3
Мощность при 400/200 об/мин, л/мин	20/10	6/3	22/11	20/10	20/10
Хомут					
Хомут, арт. №	-	-	-	-	-
Болт, арт. №	00 04 51 15	20 11 87 80	20 11 87 80	20 11 87 80	20 11 87 80
Области применения					
Гипсовая/гипсово-известковая штукатурка			✓	✓ ¹⁾	✓ ¹⁾
Легкая штукатурка	✓		✓	✓ ¹⁾	✓ ¹⁾
Известковоцементная штукатурка < 3 мм	✓		✓	✓ ¹⁾	✓ ¹⁾
Теплоизолирующая штукатурка	✓				
Известковоцементная штукатурка > 3 мм					
Декоративная штукатурка					
Клеевой раствор	✓			✓	✓
Армирующий раствор	✓			✓	✓
Смесь для заполнения фуг	✓			✓	✓
Betokontakt		✓			
Дисперсионная краска				✓	✓
финишная штукатурка, минеральная	✓				
финишная штукатурка, пастообразная	✓				
Финишная дисперсионная шпателька, минеральная	✓ ³⁾	✓			
Финишная дисперсионная шпателька, пастообразная	✓ ³⁾	✓			
Глиняная штукатурка, сухая				✓ ¹⁾	✓ ¹⁾
Глиняная штукатурка, землистоувлажная					
Глиняная штукатурка, готовая смесь	✓ ⁴⁾			✓	✓
Раствор для кладки					
Отгезацитный строительный раствор	✓			✓ ¹⁾	✓ ¹⁾
Раствор для восстановления бетона	✓				
Наливной самовыравнивающийся пол 35 л					
Наливной самовыравнивающийся пол 60 л					
Наливной самовыравнивающийся пол 85 л					
Наливной самовыравнивающийся пол 120 л					
Тонкие наливные полы	✓				
Наливные полы	✓				
Строительная смесь					

⁴⁾ Используйте с ротором арт. № 00 51 51 88



Оснащение приведено в соответствующем разделе



У вас есть вопросы по оснащению? Наши технические специалисты горячей линии с радостью помогут вам

Обратите внимание, что может потребоваться дополнительное оборудование. Более подробную информацию вы найдете в комплектах для оснащения соответствующих машин.

Программа «ротор/статор» PFT

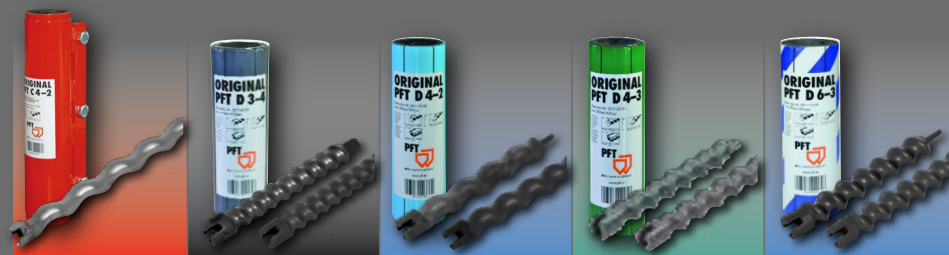

Цвет	красный	Черный	синий	зеленый	белый/синий
Обозначение	C4-2 Зажимная	D3-4 зажимной	D4-2 зажимной	D4-3 зажимной	D6-3 зажимной
Статор, арт. №	00 20 79 86	20 11 61 00	20 11 52 00	20 11 53 10	20 11 55 00
Ротор без цапфы, артикул	00 19 48 07	20 11 49 30	20 11 40 00	20 11 43 10	00 23 79 08
Ротор с цапфой, артикул	-	20 11 49 20	20 11 42 10	20 11 43 20	20 11 30 10
Тип машины	SWING M ³⁾	G 4 / RITMO XL ¹⁾ SWING L ²⁾	G 4 / RITMO XL ¹⁾ SWING L ²⁾	G 4 / RITMO XL ¹⁾ SWING L ²⁾	G 4 / RITMO XL ¹⁾ SWING L ²⁾
Технические характеристики					
Рабочее давление, бар	20*	30*	20*	30*	30*
Длина статора / Ø, мм	300/59	273/90	273/90	273/90	273/90
Макс. размер фракции, мм	4	3	4	4	4
Мощность при 400/200 об/мин, л/мин	20/10	8/4	20/10	14/7	20/10
Хомут					
Хомут, арт. №	-	00 52 60 14	00 52 60 14	00 52 60 14	00 52 60 14
Болт, арт. №	00 04 51 15	20 11 87 80	20 11 87 80	20 11 87 80	20 11 87 80
Области применения					
Гипсовая/гипсово-известковая штукатурка			✓		✓
Легкая штукатурка	✓		✓		✓
Известково-цементная штукатурка < 3 мм	✓		✓		
Теплоизолирующая штукатурка					
Известково-цементная штукатурка > 3 мм	✓			✓	✓
Декоративная штукатурка					✓
Клеевой раствор	✓			✓	
Армирующий раствор	✓			✓	✓
Смесь для заполнения фуг				✓	
Betokontakt		✓			
Дисперсионная краска					
финишная штукатурка, минеральная	✓	✓ ¹⁾		✓	
финишная штукатурка, пастообразная	✓	✓		✓	
Финишная дисперсионная шпателька, минеральная	✓				
Финишная дисперсионная шпателька, пастообразная					
Глиняная штукатурка, сухая					✓
Глиняная штукатурка, землистовлажная					
Раствор для кладки	✓				
Огнезащитный строительный раствор					
Раствор для восстановления бетона	✓				✓
Наливной самовыравнивающийся пол 35 л					✓
Наливной самовыравнивающийся пол 60 л					
Наливной самовыравнивающийся пол 85 л					
Наливной самовыравнивающийся пол 120 л					
Тонкие наливные полы					
Наливные полы					
Строительная смесь					



Оснащение приведено в соответствующем разделе



У вас есть вопросы по оснащению?
Наши технические специалисты горячей линии с радостью помогут вам

Обратите внимание, что может потребоваться дополнительное оборудование.
Более подробную информацию вы найдете в комплектах для оснащения соответствующих машин.



лиловый	желтый	охра	коричневый	охра	черный	черный
D 7-2,5 зажимной	D 8-1,5 зажимной	R 7-1,5 зажимной	R 7-2,5 зажимной	R 7-3 S зажимной	R 8-1,5 зажимной	R 8-2 зажимной
20 11 55 50	20 11 64 00	20 11 62 00	20 11 63 50	20 11 63 01	20 11 62 20	20 11 63 80
20 11 35 00	20 11 47 00	20 11 48 00	20 11 48 51	20 11 48 21	20 11 48 40	20 11 48 90
20 11 35 10	20 11 47 20	20 11 48 10	20 11 48 50	–	20 11 48 60	–
G 4 / RITMO XL ¹⁾ SWING L ²⁾	G 4 / RITMO XL ¹⁾ SWING L ²⁾	G 4 / RITMO XL ¹⁾ SWING L ²⁾ ZP 3	G 4 / RITMO XL ¹⁾ SWING L ²⁾ ZP 3	ZP 3	G 4 / RITMO XL ¹⁾ SWING L ²⁾ ZP 3	ZP 3
25*	15*	15*	25*	30*	15*	20*
273/90	273/90	273/114	273/114	546/114	273/114	360/114
5	6	7	7	7	8	8
25/13	35/18	60/30	40/20	60/30	80/40	80/40
00 52 60 14	00 52 60 14	20 11 78 00	20 11 78 00	20 11 79 00	20 11 78 00	20 11 78 10
20 11 87 80	20 11 87 80	20 11 87 80	20 11 87 80	20 11 89 10	20 11 87 80	10 11 87 31
✓						
✓				✓		
✓						
✓	✓ ¹⁾		✓	✓		
	✓ ¹⁾		✓	✓		
✓						
				✓		
	✓		✓			✓
			✓			
	✓					
		✓ ¹⁾				
					✓ ¹⁾	
						✓
						✓

- 01
- 02
- 03
- 04
- 05
- 06
- 07
- 08
- 09
- 10

* Рабочее давление зависит от предварительного зажима

Мы постоянно работаем над анализом и оптимизацией нашего ассортимента продукции. Наш текущий ассортимент можно найти на сайте www.pft.eu

Программа «ротор/статор» PFT



Цвет	черный	зеленый	зеленый	желтый	белый	желтый
Обозначение	R 8-3 зажимной	R 9-1,5 зажимной	R 9-2 зажимной	2 L 6 зажимной	2 L 8 Зажимная планка	306 airless
Статор, арт. №	20 11 63 10	20 11 63 60	20 11 63 70	00 45 91 86	00 47 87 98	00 44 99 47
Ротор без цапфы, артикул	20 11 48 30	20 11 48 70	20 11 48 80	00 45 91 82	00 47 88 01	00 44 99 67
Ротор с цапфой, артикул	-	-	-	-	-	-
Тип машины	ZP 3	ZP 3	ZP 3	ZP 3	ZP 3 XXL	SWING L airless
Технические характеристики						
Рабочее давление, бар	30*	15*	20*	20*	20*	макс. 135 бар
Длина статора/Ø, мм	546/114	360/114	546/114	534/102	650/195	530/70
Макс. размер фракции, мм	8	8	8	6	16	-
Мощность при 400/200 об/мин, л/мин	80/40	145/70	145/70	60/30	400/200	10/25
Хомут						
Хомут, арт. №	20 11 79 00	20 11 78 10	20 11 79 00	00 28 11 62	-	-
Болт, арт. №	20 11 89 10	20 11 87 31	20 11 89 10	20 11 89 10	00 10 37 81	-
Области применения						
Гипсовая/гипсово-известковая штукатурка						
Легкая штукатурка						
Известково-цементная штукатурка < 3 мм				✓		
Теплоизолирующая штукатурка						
Известково-цементная штукатурка > 3 мм				✓		
Декоративная штукатурка						
Клеевой раствор				✓		
Армирующий раствор						
Смесь для заполнения фуг				✓		
Betokontakt						
Дисперсионная краска						✓
финишная штукатурка, минеральная						
финишная штукатурка, пастообразная						
Финишная дисперсионная шпателька, минеральная						✓
Финишная дисперсионная шпателька, пастообразная						✓
Глиняная штукатурка, сухая				✓		
Глиняная штукатурка, землистовлажная				✓		
Раствор для кладки	✓	✓	✓	✓	✓	
Огнезащитный строительный раствор				✓	✓	
Раствор для восстановления бетона				✓	✓	
Наливной самовыравнивающийся пол 35 л				✓		
Наливной самовыравнивающийся пол 60 л						
Наливной самовыравнивающийся пол 85 л						
Наливной самовыравнивающийся пол 120 л		✓	✓		✓	
Тонкие наливные полы	✓	✓	✓	✓		
Наливные полы	✓	✓	✓	✓		
Строительная смесь				✓	✓	

* Рабочее давление зависит от предварительного зажима



Оснащение приведено в соответствующем разделе



У вас есть вопросы по оснащению? Наши технические специалисты горячей линии с радостью помогут вам

Обратите внимание, что может потребоваться дополнительное оборудование. Более подробную информацию вы найдете в комплектах для оснащения соответствующих машин.

Компактность

Конструкции

Существуют различные виды статоров. Статоры, не требующие технического обслуживания, готовы к работе сразу после установки в машину. Зажимные статоры, которые зажимаются в соответствии с материалом и размером частиц, они, в свою очередь, делятся на две группы.

Статоры со встроенным хомутом и статоры со шлицами, оснащенные внешней зажимной планкой. При уменьшении давления нагнетания необходимо подтянуть статор. За счет этого увеличивается срок службы. Прочное исполнение и высокая работоспособность — наши отличительные особенности.

не требует технического обслуживания

зажимной



TWISTER
Геометрия

Цилиндрическая
Геометрия

Специально для
230 В
Машины

Встроенных
хомут

Со шлицами с
хомутом



Стабильность давления

PFT TWISTER: идеальные кривые, устанавливающие правильное давление

Конструкция TWISTER (1)

Стальная обшивка защищает резину и предупреждает деформации при давлении.

Цилиндрическая конструкция (2)

Деформация резины часто ведет к повышенному износу и сокращает стабильность давления = избыточное давление в камерах, ведет к обратному потоку в статоре.

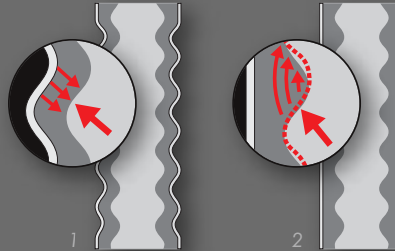

Рабочая температура

Трение приводит к повышению температуры что отрицательно сказывается на резиновых элементах статора. Поэтому тепло в статоре необходимо сократить с помощью подходящей резиновой смеси и быстрого теплоотвода.

Конструкция TWISTER (1)

Небольшая толщина стены и большая поверхность лучше отводят тепло в статоре.

Цилиндрическая конструкция (2)

Неравномерная толщина резины препятствует быстрому теплоотводу.

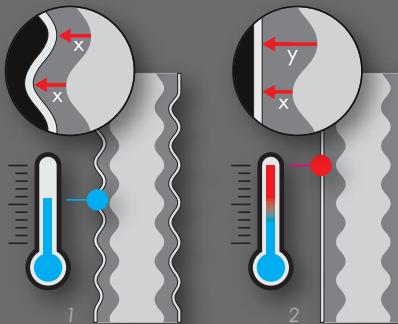

С зажимом работать лучше!

Предварительный зажим и рабочая область насоса

Статор, не требующий технического обслуживания (1)

Не требующий технического обслуживания статор Ready-to-go: готов к работе благодаря предварительно установленному зажиму.

Зажимной статор (2)

«Своя рука владыка» – настройка зажима осуществляется с помощью болтов, в любое время их можно подрегулировать. Благодаря этому специалисты могут настроить статор для определенной области применения или материала.

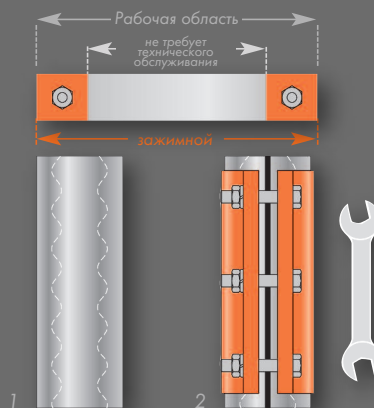

PFT *praktive* – Совет

После тщательной очистки PFT *easyRUN* накачать с помощью системы «ротор-статор».

Артикул 00 50 77 91

Монтажный Спрей PFT

облегчает установку роторов и статоров.

Артикул 00 04 05 52



PFT *praktive* – Совет

С помощью этих действий вы можете легко пересчитать мощность насоса для своей регулируемой машины.

Пример: Литровая мощность в минуту при 250 об/мин для ротора/статора D 6 - 3

Примерный расчет:

$$20 \text{ л/мин} \approx 400 \text{ об./мин}$$

$$20 : 400 = 0,05$$

$$0,05 \times 250 = 12,5 \text{ л/мин}$$

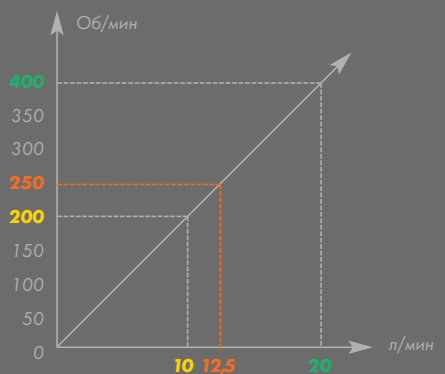

Сердце каждой машины PFT

Обозначение статора

PFT производит статоры различных размеров практически для любой области применения. Лишь немногие знают, из чего состоит название статора.

Поясним на примере **D 6-3**.

Буква **D** обозначает диаметр статора.

Цифра **6** эксцентриситет ротора и цифра **3** – число ступеней сжатия.

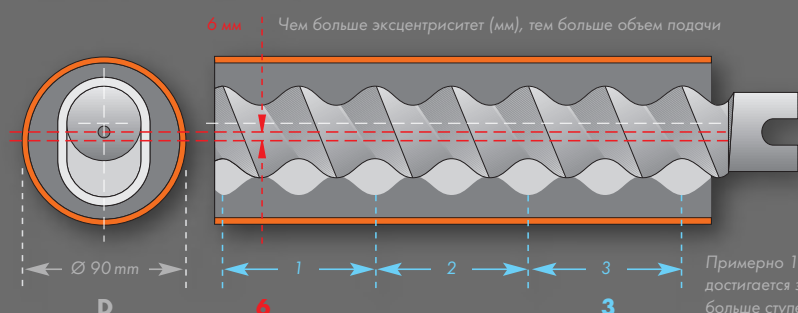

Примерно 10 бар достигается за одну ступень. Чем больше ступеней, тем выше давление.

G 4 smart

Домешиватель

Арт. №	Тип насоса	Домешиватель	Объем	Описание выхода	
20 11 84 00	D-Насосы	ROTOQUIRL	4,2 л	DN35 M	
20 11 80 00	D-Насосы	ROTOMIX	1,2 л	DN35 M	
00 20 93 75	D-Насосы	ROTOMIX disc	1,2 л	DN35 M	

Манометр для измерения давления строительного раствора при использовании домешивателя PFT

Арт. №	Тип насоса	Описание выхода	
00 10 22 28	все	Манометр для измерения давления строительного раствора DN35 M DN35 П круглый	

Системы домешивателей от PFT

Статический домешиватель PFT

Установлен между выпуском насоса и шлангом подачи раствора, со статическим Домешивателе PFT можно устранить большинство комков материала. Применяется преимущественно для наливных самовыравнивающихся полов.



Арт. №	Наименование
00 10 21 21	Статический Проточный миксер DN25 с муфтой для раствора
00 05 83 81	Статический Проточный миксер DN35 с муфтой для раствора

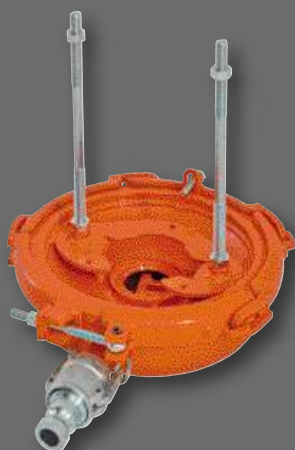

PFT ROTOQUIRL

Большой объем бункера 4,2 л обеспечивает хорошее размешивание и увеличивает количество воздушных пор в материале.

Для материала с большим количеством добавок предпочтительнее использовать ROTOQUIRL.



PFT ROTOMIX

При больших количествах лучше использовать ROTOMIX.

Например, для шпатлевки для пола, наливных самовыравнивающихся полов



PFT ROTOMIX disc

Два вращающихся диска размалывают даже очень мелкие составные части материала.

За счет этого готовится материал без комков, например *Alphadur* от *Knauf*

G4, G4 super, G4 XL

Всасывающий фланец

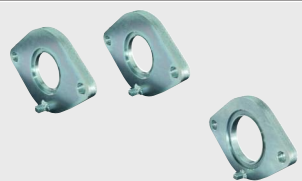
Арт. №	Тип насоса	Описание подключений	
00 19 52 41	D-Насосы	Резиновая зона смешивания – расстояние между отверстиями 200 мм	
00 08 94 32	D-Насосы	Стальная зона смешивания – расстояние между отверстиями 200 мм	
00 19 52 43	R-Насосы	Резиновая зона смешивания – расстояние между отверстиями 200 мм	
20 10 42 17	R-Насосы	Стальная зона смешивания – расстояние между отверстиями 200 мм	

Напорный фланец

Арт. №	Тип насоса	Описание выхода	
00 46 76 69	D-Насосы	1 1/4" внутр. – прямой с PIN (поворотный)	
00 47 35 99	R-Насосы	1 1/4" внутр. – прямой с PIN (поворотный)	

Выпуск насоса/манометр для измерения давления строительного раствора

Арт. №	Тип насоса	Описание выхода	
00 10 24 90	D-Насосы	DN25 П 1 1/4" Внешн. резьба	
00 16 00 03	D- и R-насос	DN35 M 1 1/4" Внешн. резьба	

Домешиватель

Арт. №	Тип насоса	Домешиватель	Объем	Описание выхода	
20 11 84 00	D-Насосы	ROTOQUIRL	4,2 л	DN35 M	
20 11 84 07	R-Насосы	Крышка ROTOQUIRL Требуется 20 11 84 00 ROTOQUIRL для подключения к насосам R			
20 11 80 00	D-Насосы	ROTOMIX	1,2 л	DN35 M	
20 11 81 43	R-Насосы	Крышка ROTOMIX Требуется 20 11 80 00 ROTOQUIRL для подключения к насосам R			
00 20 93 75	D-Насосы	ROTOMIX disc	1,2 л	DN35 M	
20 11 80 50	R-Насосы	ROTOMIX	1,2 л	DN35 M	

Манометр для измерения давления строительного раствора при использовании домешивателя PFT

Арт. №	Тип насоса	Описание выхода	
00 10 22 28	все	Манометр для измерения давления строительного раствора DN35 M DN35 П круглый	

01

02

03

04

05

06

07

08

09

10

Насосное оборудование для

RITMO M, RITMO L

Всасывающий фланец

Арт. №	Тип насоса	Описание подключений	
00 08 7 591	А-насоса	Резиновая зона смешивания	
00 10 34 08	В-насоса	Резиновая зона смешивания	

Нагнетательный фланец

Арт. №	Тип насоса	Описание выхода	
00 05 65 76	А-насоса	1 1/4" Внутр. резьба	
00 12 81 80	В-насоса	DN25 M 1" Внутр. резьба	

Выпуск насоса/манометр для измерения давления строительного раствора

Арт. №	Тип насоса	Описание выхода	
00 09 90 88	А-насоса	Манометр для измерения давления строительного раствора DN25 П	
00 15 61 06	В-насоса	DN25 П 1" Внешн. резьба	

Домешиватель

Арт. №	Тип насоса	Домешиватель	Объем	Описание выхода	
00 25 11 39	В-насоса	ROTOMIX	0,25 л	DN25 П	

Манометр для измерения давления строительного раствора при использовании домешивателя PFT

Арт. №	Тип насоса	Описание выхода	
00 10 22 32	все	Манометр для измерения давления строительного раствора DN25 П DN25 M	

RITMO XL

Всасывающий фланец

Арт. №	Тип насоса	Описание подключений	
00 19 52 41	D-Насосы	Резиновая зона смешивания – расстояние между отверстиями 200 мм	
00 19 52 43	R-Насосы	Резиновая зона смешивания – расстояние между отверстиями 200 мм	

Нагнетательный фланец

Арт. №	Тип насоса	Описание выхода	
00 43 25 55	D-Насосы	1 1/4" Внутр. резьба – смещенный	
00 19 60 45	R-Насосы	1 1/4" Внутр. резьба – изогнутый	

Выпуск насоса/манометр для измерения давления строительного раствора

Арт. №	Тип насоса	Описание выхода	
00 10 24 90	D-Насосы	DN25 П 1 1/4" Внешн. резьба	
00 16 00 03	D- и R-насос	DN35 М 1 1/4" Внешн. резьба	

Домешиватель

Арт. №	Тип насоса	Домешиватель	Объем	Описание выхода	
20 11 84 00	D-Насосы	ROTOQUIRL	4,2 л	DN35 М	
20 11 84 07	R-Насосы	Крышка ROTOQUIRL Требуется 20 11 84 00 ROTOQUIRL для подключения к насосам R			
20 11 80 00	D-Насосы	ROTOMIX	1,2 л	DN35 М	
20 11 81 43	R-Насосы	Крышка ROTOMIX Требуется 20 11 80 00 ROTOQUIRL для подключения к насосам R			
00 20 93 75	D-Насосы	ROTOMIX disc	1,2 л	DN35 М	
20 11 80 50	R-Насосы	ROTOMIX	1,2 л	DN35 М	

Манометр для измерения давления строительного раствора при использовании домешивателя PFT

Арт. №	Тип насоса	Домешиватель	Описание выхода	
00 47 53 21	все	все	DN35 М DN35 П круглый	без изображения

BOLERO

Нагнетательный фланец

Арт. №	Тип насоса	Описание выхода	
00 46 76 69	D-Насосы	1 1/4" внутр. – прямой с PIN (поворотный)	

Выпуск насоса с манометром для измерения давления строительного раствора

Арт. №	Тип насоса	Описание выхода	
00 10 22 28	D-Насосы	Манометр для измерения давления строительного раствора DN35 М DN35 П круглый	

01

02

03

04

05

06

07

08

09

10

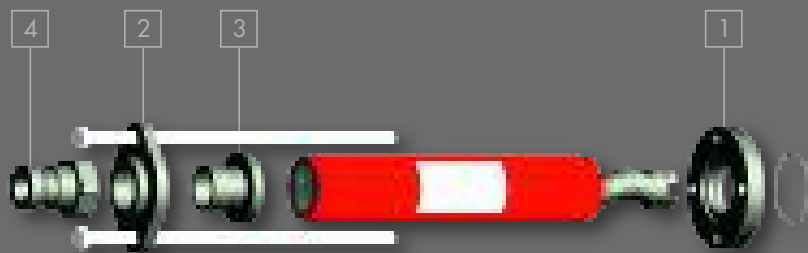

SWING M

Всасывающий фланец

	Арт. №	Тип насоса	
1	00 15 89 89	В-насоса	
	00 15 89 92	С-насоса	

Нагнетательный фланец — базовое крепление

	Арт. №	Тип насоса	Описание	
2	00 02 36 58	В- и С-насос	Выпуск 1 1/4"	

Нагнетательный фланец — вкладка

	Арт. №	Тип насоса	Описание	
3	00 04 24 20	С-насоса	Вкладыш для транспортного фланца для С-насоса 00 02 36 58	
	00 04 22 45	В-насоса	Вкладыш для транспортного фланца для В-насоса 00 02 36 58	

Выпуск насоса/муфта, манометр для измерения давления строительного раствора

	Арт. №	Тип насоса	Описание	
4	20 19 93 01	В- и С-насос	Муфта 1 1/4» Внутр. резьба DN25 П	
	00 10 22 27	В- и С-насос	Манометр давления раствора DN25 М DN25 П	

SWING L

Всасывающий фланец

	Арт. №	Тип насоса	Описание	
1	00 08 94 32	D-Насосы	Расстояние между отверстиями 200 мм	
	20 10 42 17	R-Насосы	Расстояние между отверстиями 200 мм	

Нагнетательный фланец

	Арт. №	Тип насоса	Описание	
2	00 17 83 45	D-Насосы	1 1/4" Внешн. резьба	
	00 20 59 61	R-Насосы	1 1/4" Внешн. резьба	

Выпуск насоса/муфта, манометр для измерения давления строительного раствора

	Арт. №	Тип насоса	Описание	
4	20 20 07 90	D- и R-насос	Муфта 1 1/4" Внутр. резьба DN35 М	
	00 10 22 28	D- и R-насос	Манометр давления раствора DN35 П DN35 М	

Насосное оборудование для

ZP 3 L

Всасывающий фланец

Арт. №	Тип насоса	Описание	
1 00 28 05 18	L-насоса	Переходный фланец с R на L	без изображения

Напорный фланец

Арт. №	Тип насоса	Описание	
2 00 40 66 03	L-насоса	2" Внутр. резьба – прямой	
00 04 58 30	R-Насосы	2" Внешн. резьба – прямой	

Выпуск насоса/муфта, манометр для измерения давления строительного раствора

Арт. №	Тип насоса	Описание	
4 20 20 07 80	L- и R-насос	Муфта 1 1/4" Внутр. резьба DN35 M	
00 09 90 89	L- и R-насос	Манометр для измерения давления строительного раствора для установки на напорном фланце	
00 10 22 29	L- и R-насос	Манометр для измерения давления строительного раствора DN50 M 2" Внутр. резьба	

ZP 3 XL

Всасывающий фланец

Арт. №	Тип насоса	Описание	
1 20 12 09 12	R-Насосы		
00 16 23 66	T-насоса		

Нагнетательный фланец

Арт. №	Тип насоса	Описание	
2 00 04 58 30	R-Насосы	2" Внутр. резьба – прямой	
00 10 21 15	T-насоса	2" Внешн. резьба – прямой	

Выпуск насоса/муфта, манометр для измерения давления строительного раствора

Арт. №	Тип насоса	Описание	
4 20 20 07 80	L- и R-насос	Муфта 1 1/4" Внутр. резьба DN35 M	
00 09 90 89	L- и R-насос	Манометр для измерения давления строительного раствора для установки на напорном фланце	
00 10 22 29	L- и R-насос	Манометр для измерения давления строительного раствора DN50 M 2" Внутр. резьба	

ZP 3 XXL

Всасывающий фланец

Арт. №	Тип насоса	Описание	
1 00 10 36 67	2 L8 насос		

Нагнетательный фланец — длинная и короткая версия

Арт. №	Тип насоса	Описание	
2 00 15 21 85	2 L8 насос	DN65 П – прямой (размер частиц не более 14 мм)	
00 28 43 20	2 L8 насос	DN65 П – прямой (размер частиц не более 10 мм)	

Выпуск насоса с манометром для измерения давления строительного раствора

Арт. №	Тип насоса	Описание	
4 00 09 85 25	2 L8 насос	Манометр для измерения давления строительного раствора для установки на напорном фланце	
00 09 62 55	2 L8 насос	DN65 П 2 1/2" Внутр. резьба	



Специальное оборудование, испытанное на строительных площадках, завершает ассортимент PFT. Комплектующие, идеально подходящие к вашему оборудованию, позволят работать еще эффективнее. Мы гарантируем оснащение по высшему разряду.

08

Дополнительные устройства

Обзор

MINICUT

Наружный вибратор

Водяные насосы

Воздушные компрессоры

Сопла/форсунки растворных пистолетов

Многофункциональные разбрызгиватели

Трубы для проверки консистенции

Растворные пистолеты/

Клеевые пистолеты

Противопыльный блок

дополнительного бункера

Пресс для мешков

Вдувные колпаки

Передающие колпаки

растворные шланги

Промывочные шланги

Шланг высокого давления

Водо/воздушные

Тканевые (ПВХ) и

резиновые подающие Шланги

Губчатые шарики

Пульты дистанционного управления

Силовые кабель

Двойной коллектор

Отключение давления

Приборы для контроля давления

Манометр давления раствора

Расходомер воды

Смесительная спираль

Кулачковые захваты

01

02

03

04

05

06

07

08

09

10

CUTMASTER серия MINICUT 140



Арт. № Наименование

00020290 **MINICUT 140**
230 В, 1 фаза, 50 Гц, 0,1 кВт



00020657 **MINICUT 140**
230 В, 1 фаза, 50 Гц, 0,1 кВт
с чемоданом для транспортировки



MINICUT 140

Практичный аппарат для ручной резки прекрасно дополняет большой PFT CUTMASTER.

Базовая комплектация:

- Подключение к источнику тока: 230 В, 50 Гц
- Потребляемая мощность: 110 Вт
- Выключение: 12 с ВКЛ/48 с ВЫКЛ
- Температура резания: макс. 500° С
- Аппарат для резки с силовым кабелем 3 м
- Глубина резания: 140 мм

Области применения:

Мощный профессиональный прибор для строительства, промышленности и отделочных работ. Для толщины плит до 140 мм.



MINICUT 140
с чемоданом для транспортировки

Расширенный объем поставки

- Чемодан для транспортировки
Обратите внимание: Только для артикулов 00020657 включительно.

Полезные дополнения

00020410 Запасное лезвие 140 мм

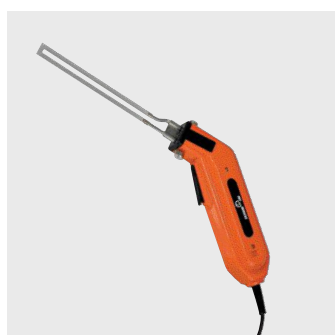

**CUTMASTER** серия
MINICUT 230

Арт. № Наименование

00 23 12 84**MINICUT 230**230 В, 1 фаза, 50 Гц, 0,1 кВт
с чемоданом для транспортировки

Практичный аппарат для ручной резки прекрасно дополняет большой PFT CUTMASTER.

Базовая комплектация:

- Подключение к источнику тока: 230 В, 50 Гц
- Потребляемая мощность: 230 Вт
- Выключение: 12 с ВКЛ/48 с ВЫКЛ
- Плавное регулирование температуры
- Температура резания: макс. 500° С
- Аппарат для резки с силовым кабелем 3 м
- Глубина резания: 230 мм

Области применения:

Мощный профессиональный прибор для строительства, промышленности и отделочных работ. Для толщины плит до 230 мм.



MINICUT 230

Расширенный объем поставки

- Чемодан для транспортировки

Полезные дополнения

00 28 55 29

Адаптер для вырезания профиля

С помощью адаптера для вырезания профиля для аппарата для ручной резки PFT MINICUT 230 мм можно легко вырезать индивидуальные выемки по всей длине плиты WDVS.

Глубина и ширина выемки, например для защитных труб, может устанавливаться индивидуально благодаря гибкой режущей ленте. Возможно вырезание даже таких форм, как полукруглые арки и т. д., благодаря режущей ленте.

00 28 55 27

Запасная режущая лента, 1 м для адаптера для вырезания профиля

00 28 45 20

Запасное лезвие, плоское, для MINICUT 230

00 23 80 46

Запасное лезвие, круглое, для MINICUT 230



Система — Наружный вибратор

Арт. №	Наименование		Подходит для	
00 12 86 06	A10-2,67 – 8 м <ul style="list-style-type: none"> • 400 В, 3 фазы, 50 Гц, 0,14 кВт • С силовым кабелем RED 4-16 А – 8 м • Интенсивность вибрации 2,67 КН • Общий вес 8,5 кг <p><i>Обратите внимание: Вибратор для установки в на силосе, подключается к оборудованию PFT и управляется. Расстояние между машиной и на силосе макс. 3 м</i></p>		<p>Подходит для</p> <ul style="list-style-type: none"> на силосе для материалов при использовании • установок SILOMAT • проточных смесителей и • смесительных насосов 	
00 22 67 38	AM3-0,44 – 1,2 м <ul style="list-style-type: none"> • 230 В, 1 фаза, 50 Гц, 0,13 кВт • С силовым кабелем BLU 2-16 А – 1,2 м • Интенсивность вибрации 0,44 КН • Общий вес 0,92 кг 		<p>Подходит для</p> <ul style="list-style-type: none"> • бункера для материала RITMO L 	
00 40 21 53	AM3-0,44 – 2 м <ul style="list-style-type: none"> • 400 В, 3 фазы, 50 Гц, 0,5 кВт • С силовым кабелем RED 4-16 А – 2 м • Интенсивность вибрации 0,44 КН • Общий вес 2 кг 		<p>Подходит для</p> <p>PFT MINITAINER и на силосе для материала при использовании</p> <ul style="list-style-type: none"> • установок SILOMAT • проточных смесителей и • смесительных насосов 	
00 12 85 98	A12-1,9 – 3 м <ul style="list-style-type: none"> • 230 В, 1 фаза, 50 Гц, 0,14 кВт • С силовым кабелем BLU 2-16 А – 3 м • Интенсивность вибрации 1,9 КН • Общий вес 6,8 кг <p><i>Обратите внимание: Вибратор для установки в на силосе, подключается к оборудованию PFT и управляется. Расстояние между машиной и на силосе макс. 3 м</i></p>		<p>Подходит для</p> <ul style="list-style-type: none"> • дополнительного бункера ZP 3 XL • дополнительного бункера ZP 3 XXL • Вибросито ZP 3 L 	

Комплектующие для водяных насосов

Арт. №	Наименование	Подходит для	
00 13 66 19	Водяной шланг Geka Geka – 2 м Включая фильтр с фильтрующей сеткой	AV 3000	

Компактность

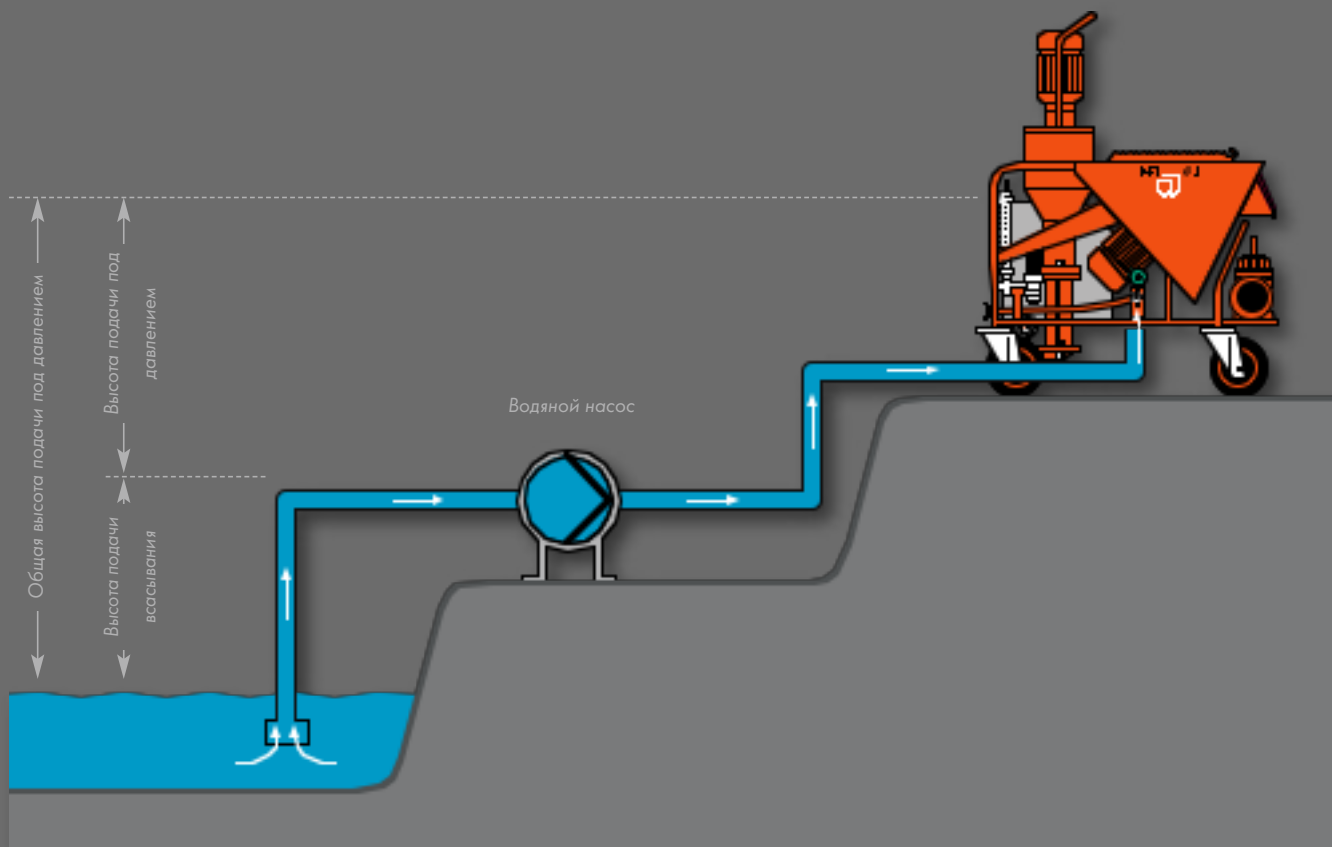

01

02

03

04

05

06

07

08

09

10

Условия для водяных насосов

Высота подачи всасывания = высота всасывания

Описывает максимальную разность перекачиваемой высоты между поверхностью воды или пунктом водоснабжения и насосом. По физическим причинам она ограничена до высоты над уровнем моря 8 м.

Общая высота подачи

Указывает возможную высоту подачи от пункта водоснабжения до самого высокого пункта трубопровода, рассчитывается из высоты подачи под давлением и высоты подачи всасывания.

Объем подачи = производительность

Описывает, какое максимальное количество воды может передаваться, если насос расположен на уровне воды. Объем подачи и общая высота подачи

зависят друг от друга и являются важнейшими критериями при выборе подходящего водяного насоса. Кроме того, потери от трения в системе водоснабжения оказывает важное влияние на объем подачи.

Давление водопроводной сети = давление на входе

описывает давление воды в системе водоснабжения. Оно различается по всему миру и может сильно колебаться. В Германии давление водопроводной сети составляет ок. 3 бар.

Эмпирическое правило:

Водяной столб 1 м ~ 0,1 бар.

Это означает, что при 3 бар достигается общая высота подачи ок. 30 м. Потери от трения дополнительно сокращают это значение.







Разница между всасывающими насосами и подкачивающими насосами

Подкачивающие насосы используются для преодоления больших расстояний на строительных площадках или для поддержания давления мощности выше 2,5 бар на машине.



С помощью всасывающего насоса можно работать непосредственно из бочки. Применяется, в основном, в регионах с плохим водоснабжением.

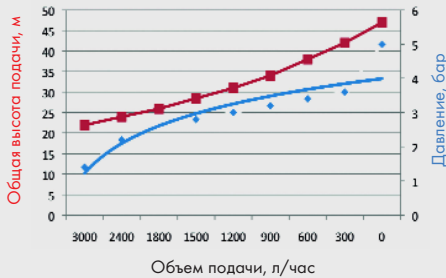
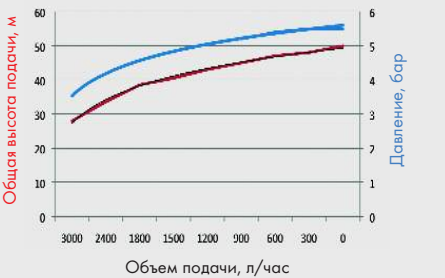

В общем случае: Чем ближе всасывающий насос к источнику воды, тем длиннее возможный транспортный участок.



Технические характеристики/оснащение Водяные насосы

Обозначение	AV 3000 230 В, 1 фаза, 50 Гц	AV 1000 400 В, 3 фазы, 50 Гц
Арт. №	00 49 36 86	00 49 26 79
		
Область применения	Всасывающий насос	Всасывающий насос
Мощность и эффективность	<ul style="list-style-type: none"> • Исполнение из нержавеющей стали • Отключение давления • Индикатор потока • Защита от холостого хода 	<ul style="list-style-type: none"> • Исполнение из нержавеющей стали
Базовая комплектация:		
Электрические характеристики	230 В, 1 фаза, 50 Гц, 0,6 кВт 	400 В, 3 фазы, 50 Гц, 0,6 кВт 
Приводной двигатель	0,6 кВт	0,6 кВт
Подставка	имеется	имеется
Подключение воды	Geka DN25 (1")	Geka DN25 (1")
Обслуживание и управление	Автоматический пуск/стоп посредством Встроенное управление давлением, регулируемое	Автоматический пуск/стоп посредством управления машиной, регулируемый
Подходит для		
Комплект для дооснащения		
Одиночный		
Рабочие характеристики		
Давление подачи, макс.	5,5 бар	5,5 бар
Макс. объем подачи	3 000 л/час	3 000 л/час
Макс. высота подачи всасывания	9 м	7 м
Макс. общая высота подачи	49 м	49 м
		

AV 1000 230 В, 1 фаза, 50 Гц	AVP 500 400 В, 3 фазы, 50 Гц	AVP 500 400 В, 3 фазы, 50 Гц
00 49 73 68	00 12 82 97	00 25 73 78
		
Всасывающий насос	Подкачивающий насос	Подкачивающий насос
<ul style="list-style-type: none"> Исполнение из нержавеющей стали 	<ul style="list-style-type: none"> Сниженная масса 	<ul style="list-style-type: none"> Сниженная масса

230 В, 1 фаза, 50 Гц, 0,6 кВт		400 В, 3 фазы, 50 Гц, 0,37 кВт		400 В, 3 фазы, 50 Гц, 0,37 кВт	
0,6 кВт		0,37 кВт		0,37 кВт	
имеется		отсутствует		имеется	
Geka DN25 (1")		Geka DN25 (1")		Geka DN25 (1")	
Автоматический пуск/стоп посредством управления машиной, регулируемый		Автоматический пуск/стоп посредством управления машиной, регулируемый		Автоматический пуск/стоп посредством управления машиной, регулируемый	

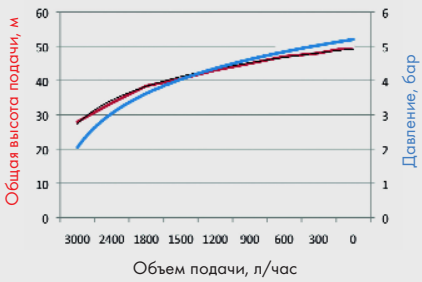
					
---	--	---	--	---	--

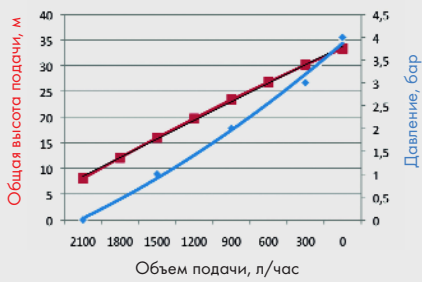
5,5 бар	4,0 бар	3,5 бар
3 000 л/час	2 100 л/час	2 100 л/час
7 м	5 м	5 м
49 м	42 м	33 м
		

Мы постоянно работаем над анализом и оптимизацией нашего ассортимента продукции. Наш текущий ассортимент можно найти на сайте www.pft.eu

Технические характеристики/оснащение Водяные насосы

Обозначение	AVO 500 230 В, 1 фаза, 50 Гц	AVO 500 400 В, 3 фазы, 50 Гц
Арт. №	00 28 78 46	00 11 13 19
		
Область применения	Подкачивающий насос	Подкачивающий насос
Мощность и эффективность	<ul style="list-style-type: none"> Сниженная масса Надежная работа со бытовым током 	<ul style="list-style-type: none"> Сниженная масса Надежная работа со бытовым током
Базовая комплектация:		
Электрические характеристики	230 В, 1 фаза, 50 Гц, 0,37 кВт 	400 В, 3 фазы, 50 Гц, 0,37 кВт 
Приводной двигатель	0,37 кВт	0,37 кВт
Подставка	отсутствует	отсутствует
Подключение воды	Geka DN25 (1")	Geka DN25 (1")
Обслуживание и управление	Автоматический пуск/стоп посредством управления машиной, регулируемый	Автоматический пуск/стоп посредством управления машиной, регулируемый
Подходит для		
Комплект для дооснащения		
Одиночный		
Рабочие характеристики		
Давление подачи, макс.		
Макс. объем подачи	2 100 л/час	2 100 л/час
Макс. высота подачи всасывания	5 м	5 м
Макс. общая высота подачи	38 м	33 м
		

Технические характеристики/оснащение Воздушные компрессоры

Обозначение	COMP P-600 400 В, 3 фазы, 50 Гц	COMP P-400 230 В, 1 фаза, 50 Гц
Арт. №	00 20 64 04	00 23 31 74
		
Тип	Поршневой компрессор	Поршневой компрессор
Мощность и эффективность	<ul style="list-style-type: none"> Высокая производительность компрессора Два безмасляных подключения сжатого воздуха Надежная защита двигателя Сливной кран для конденсационной воды Прочные колеса для повышенной маневренности Полный блок арматуры с ситом-редуктором 	<ul style="list-style-type: none"> Высокая производительность компрессора Два безмасляных подключения сжатого воздуха Надежная защита двигателя Сливной кран для конденсационной воды Прочные колеса для повышенной маневренности Полный блок арматуры с ситом-редуктором
Базовая комплектация:		
Электрические характеристики	400 В, 3 фазы, 50 Гц, 4 кВт 	230 В, 1 фаза, 50 Гц, 2,2 кВт 
Приводной двигатель	4 кВт, 1 420 об/м	2,2 кВт, 2 850 об/м
Подставка	имеется	имеется
Силовой кабель	2 м	2 м
Объем котла	20 литров	18 литров
Обслуживание и управление	Выключатель с электрическим отключением давления	Выключатель с электрическим отключением давления
Размеры		
Длина/ширина/высота	800/650/760 мм	610/610/560 мм
Общий вес	77 кг	45 кг
Подходит для		
G 4		
Одиночный		
RITMO XL		
RITMO L / RITMO M		
ZP 3 XL		
SWING L		
Рабочие характеристики		
Мощность всасывания	590 м3/ч	400 м3/ч
Рабочее давление, макс.	10 бар	10 бар

01

02

03

04

05

06















07



08

09

10

Технические характеристики/оснащение Воздушные компрессоры

Обозначение	COMP M-250 Handy 400 В, 3 фазы, 50 Гц	COMP M-250 400 В, 3 фазы, 50 Гц	COMP M-250 Handy 400 В, 3 фазы, 50/60 Гц
Арт. №	20 13 00 17	00 41 48 66	00 41 43 37
			
Тип	Мембранный компрессор	Мембранный компрессор	Мембранный компрессор
Мощность и эффективность	<ul style="list-style-type: none"> • Сжатый воздух, не содержащий масла • Установка в машины и автономное применение • Очень прочная конструкция • Удобный в обслуживании • Компактный и удобный 	<ul style="list-style-type: none"> • Сжатый воздух, не содержащий масла • Установка в машины и автономное применение • Очень прочная конструкция • Удобный в обслуживании • Компактный и удобный 	<ul style="list-style-type: none"> • Сжатый воздух, не содержащий масла • Установка в машины и автономное применение • Очень прочная конструкция • Удобный в обслуживании • Компактный и удобный
Базовая комплектация:			
Электрические характеристики	400 В, 3 фазы, 50 Гц, 0,9 кВт 	230 В, 1 фаза, 50 Гц, 0,9 кВт 	400 В, 3 фазы, 50 Гц, 0,9 кВт 
Приводной двигатель	0,9 кВт, 1 430 об/м	0,9 кВт, 1 430 об/м	0,9 кВт, 1 430 об/м
Подставка	отсутствует	отсутствует	отсутствует
Силовой кабель	1,3 м	1 м	1 м
Объем котла	-	-	-
Обслуживание и управление	Выключатель с электрическим отключением давления	Выключатель с электрическим отключением давления	Выключатель с электрическим отключением давления
Размеры			
Длина/ширина/высота	490/220/355 мм	490/220/355 мм	490/220/355 мм
Общий вес	23 кг	23 кг	23 кг
Подходит для			
G 4			
G 4 (с рамой 3/4")			
Одиночный			
RITMO XL			
RITMO L / RITMO M			
ZP 3 XL			
SWING L			
Рабочие характеристики			
Мощность всасывания	250 л/мин	250 л/мин	250 л/мин
Рабочее давление, макс.	4 бар	4 бар	4 бар

COMP R-160 230 В, 1 фаза, 50 Гц		COMP R-80 230 В, 1 фаза, 50 Гц		COMP P-200 230 В, 1 фаза, 50 Гц	
00047722		00078817		00196221	
					
Ротационный компрессор		Ротационный компрессор		Поршневой компрессор	
<ul style="list-style-type: none"> • Безмасляный • С воздушным охлаждением • Компактная конструкция 		<ul style="list-style-type: none"> • Безмасляный • С воздушным охлаждением • Компактная конструкция • Без масла 		<ul style="list-style-type: none"> • Безмасляный • Конденсаторный двигатель без масла, с термозащитой • Корпус из анодированного алюминия • Выключатель с подсветкой 	
230 В, 1 фаза, 50 Гц, 0,9 кВт		230 В, 1 фаза, 50 Гц, 0,35 кВт		230 В, 1 фаза, 50 Гц, 0,35 кВт	
0,9 кВт, 1 430 об/м		0,35 кВт, 2 700 об/м		0,52 кВт, 1 400 об/м	
отсутствует		отсутствует		отсутствует	
1 м		0,5 м		1,8 м	
-		-		-	
Выключатель с электрическим отключением давления		Выключатель с электрическим отключением давления		Выключатель с электрическим отключением давления	
410/235/340 мм		251/111/143 мм		415/194/344 мм	
27 кг		11 кг		14 кг	
				Модели с 230 В, 1 фазой	
160 л/мин		80 л/мин		200 л/мин	
1,5 бар		1,8 бар		4 бар	

- 01
- 02
- 03
- 04
- 05
- 06
- 07
- 08
- 09
- 10

Мы постоянно работаем над анализом и оптимизацией нашего ассортимента продукции. Наш текущий ассортимент можно найти на сайте www.pft.eu

Сопла Растворного пистолета

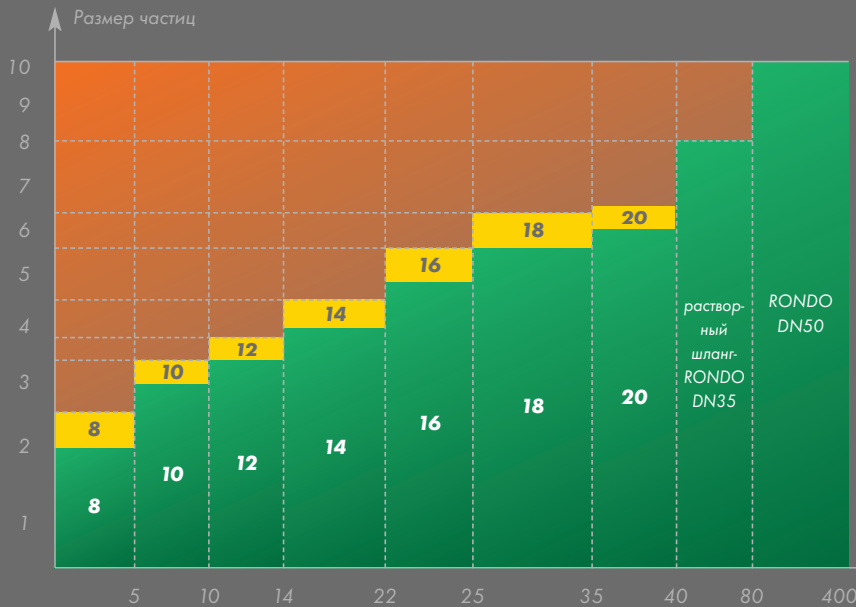

Определение размера сопла Растворного пистолета

Пример:
 Мощность насоса 20 л/мин, размер частиц 3 мм
 → мин. сопло 14 потребуется

- возможно
- Границная зона
- невозможно

Сопла Растворного пистолета для Растворного пистолета для штукатурной смеси PFT

Выбор сопла Растворного пистолета зависит от двух факторов:
 Размер частиц в материале, необходимая мощность насоса

Упрощенная формула для размера частиц:
 указанный размер частиц x 3 = меньше, чем сопло
 например 3 мм x 3 = 9 => мин. сопло 10



Идентификатор сопел Растворного пистолета

- Сопло для штукатурной смеси KONISCH - Ø 16 mm
- Сопло для штукатурной смеси S16
- Сопло для штукатурной смеси FLACH - Ø 16 mm
- Сопло для штукатурной смеси F16
- Сопло для штукатурной смеси MÖRTEL - Ø 20 mm
- Сопло для штукатурной смеси M20

Форсунки для Растворного пистолета PFT
 Наши сопла для всех Растворного пистолета типа

powercoat и накрывочных слоев штукатурки изготавливаются из высококачественной стали.

- Ø 32 мм
- Прочность
- Простота в очистке
- Высокое качество

Из высококачественной стали также изготавливаются наши сопла для всех Растворного пистолета типа Vetokontakt и декоративной штукатурки.

- Ø 38 мм
- Прочность
- Простота в очистке
- Высокое качество



Форсунки для Растворного пистолета PFT airless

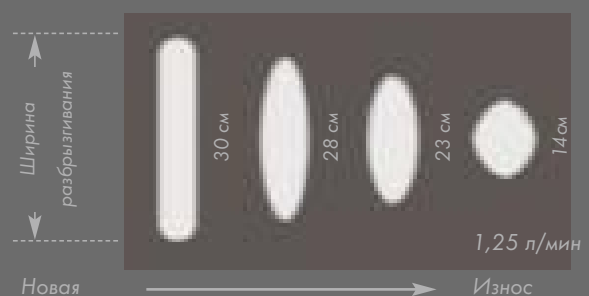
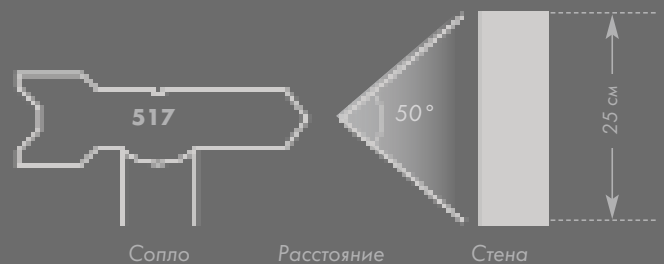

Сопла для растворного пистолета для штукатурной смеси

Арт. № Наименование Упаковочная единица

Сопло для штукатурной смеси F		
20 19 07 01	Сопло для штукатурной смеси F8	10
20 19 07 00	Сопло для штукатурной смеси F10	10
20 19 08 00	Сопло для штукатурной смеси F12	10
20 19 09 00	Сопло для штукатурной смеси F14	10
20 19 11 00	Сопло для штукатурной смеси F18	10



Сопло для штукатурной смеси F

Сопло для штукатурной смеси S		
Легкая настройка распыления Устойчивость, низкий уровень вибраций		
00 20 67 97	Сопло для штукатурной смеси S8	10
00 06 32 90	Сопло для штукатурной смеси S10	10
00 06 23 82	Сопло для штукатурной смеси S12	10
00 06 23 83	Сопло для штукатурной смеси S14	10
00 20 19 50	Сопло для штукатурной смеси S16	10
00 20 19 51	Сопло для штукатурной смеси S18	10



Сопло для штукатурной смеси S

Сопло для штукатурной смеси M20		
20 19 66 00	Сопло для штукатурной смеси M20	10



Сопло для штукатурной смеси M20

Сопла для Растворного пистолета

Арт. № Наименование

Тип: powercoat и накрывочный слой штукатурки	
00 00 85 97	Сопло VA4 (Ø 32 мм)
00 00 85 96	Сопло VA6 (Ø 32 мм)
00 00 85 95	Сопло VA8 (Ø 32 мм)
00 00 85 94	Сопло VA10 (Ø 32 мм)



VA4 (Ø 38 мм)

Тип: Betokontakt и декоративной штукатурка	
00 00 85 93	Сопло Растворного пистолета VA4 (Ø 38 мм)
00 00 85 92	Сопло Растворного пистолета VA6 (Ø 38 мм)
00 00 85 91	Сопло Растворного пистолета VA8 (Ø 38мм)
00 00 85 90	Сопло Растворного пистолета VA10 (Ø 38 мм)
00 00 85 89	Сопло Растворного пистолета VA12 (Ø 38 мм)



VA4 (Ø 55 мм)

Тип: Растворные пистолеты для репрофилирующего раствора	
20 19 63 10	Сопло Растворного пистолета R12
20 19 64 10	Сопло Растворного пистолета R15



Растворные пистолеты для репрофилирующего раствора

Тип: сопло для кладочного раствора	
20 19 52 00	Сопло Растворного пистолета 180 мм
Обратите внимание: Необходимая муфта для подключения к RONDO DN35. Артикул 20200795 Муфта DN35 1 1/4"	



Сопло для кладочного раствора

Сопла для растворных пистолетов airless Исполнение RAC X

Арт. №	Наименование	Ширина разбрызгивания при 30 см Расстояние до стены	отверстие сопла	мощность
00 16 11 56	Обратное сопло 310	3 x 5 = 15 см	0,010" = 0,254 мм	0,5 л/мин
00 16 11 58	Обратное сопло 312	3 x 5 = 15 см	0,012" = 0,3048 мм	0,7 л/мин
00 12 96 99	Обратное сопло 317	3 x 5 = 15 см	0,017" = 0,43 мм	1,2 л/мин
00 16 11 55	Обратное сопло 410	4 x 5 = 20 см	0,010" = 0,254 мм	0,5 л/мин
00 16 11 59	Обратное сопло 517	5 x 5 = 25 см	0,017" = 0,43 мм	1,2 л/мин
00 16 11 60	Обратное сопло 521	5 x 5 = 25 см	0,021" = 0,533 мм	1,8 л/мин
00 09 61 34	Обратное сопло 531	5 x 5 = 25 см	0,031" = 0,787 мм	3,9 л/мин
00 09 61 33	Обратное сопло 535	5 x 5 = 25 см	0,035" = 0,889 мм	5,0 л/мин
00 49 56 89	Обратное сопло 539	5 x 5 = 25 см	0,039" = 0,9906 мм	6,2 л/мин
00 49 56 90	Обратное сопло 541	5 x 5 = 25 см	0,041" = 1,0414 мм	6,8 л/мин
00 49 56 91	Обратное сопло 545	5 x 5 = 25 см	0,045" = 1,143 мм	8,2 л/мин
00 49 56 92	Обратное сопло 645	6 x 5 = 30 см	0,045" = 1,143 мм	8,2 л/мин
00 12 96 87	Обратное сопло 1229	12 x 5 = 60 см	0,029" = 0,74 мм	3,4 л/мин



Обратное сопло 317



Обратное сопло 1229

Сопла удалить для очистки

Арт. №	Наименование
20 21 56 00	Сопло Растворного пистолета 1/2" с наконечником
20 21 56 10	Сопло Растворного пистолета 3/4" с наконечником
20 21 57 00	Сопло Растворного пистолета 3/4" Geka



Сопло Растворного пистолета с Geka

Многофункциональные разбрызгиватели

Арт. №	Наименование
00 51 72 34	Многофункциональный разбрызгиватель

PFT *praktive*- Совет

Многофункциональный разбрызгиватель, арт. № 00 51 72 34 с различными возможностями применения

- Инструмент для очистки
- Увлажнение поверхности стены и штукатурки



Многофункциональные разбрызгиватели

Трубы для проверки консистенции

Арт. №	Наименование
20 10 43 01	Труба для проверки консистенции, 25 М
20 10 43 10	Труба для проверки консистенции, 35 П
00 09 90 57	Труба для проверки консистенции, 13 П

Преимущество: Неизменное качество при небольших количествах



Труба для проверки консистенции



Труба для проверки консистенции 13 П

Растворные пистолеты

Верное решение для любого применения в области штукатурки

Благодаря штукатурным машинам PFT раствор в машине наносится эффективно и равномерно. Машина включается и выключается благодаря открыванию и закрыванию воздушного крана на штукатурном аппарате.

Для обработки поверхности стен мы рекомендуем короткий Растворный пистолеты с прямой Растворные пистолеты головкой. Для поверхности потолка удобнее использовать с длинным исполнением и изогнутой головкой. Если используются шланги большой длины, то поворотные соединения на распылителе

станут значительным преимуществом. Шланги больше не будут перекручиваться.

При использовании материала, который впоследствии набухает, например теплоизолирующей штукатурки, используются Растворные пистолеты с шаровым краном или автоматическим пережимным клапаном.

При использовании более тонкого материала и для более точного распыления в углах идеально подходят конические сопла.

- 1 Подключение шланга
- 2 Тип сопла
- 3 угол °
- 4 Длина
- 5 Поворотное соединение
- 6 Подвод воздуха
- 7 Ø Воздушное сопло

Точные данные приведены с таблиц на следующих страницах



Растворные пистолеты пистолеты

- 1 smartline
- 2 30° изогнутый
- 3 поворотный
- 4 без поворотного соединения
- 5 с фиксированным подводом воздуха
- 6 с патрубком для раствора Geka
- 7 DN35 М с функцией продувки
- 8 DN35 П
- 9 powercoat
- 10 для распыления Betokontakt
- 11 для декоративной штукатурки
- 12 для накрывочной штукатурки
- 13 с шаровым краном и функцией продувки
- 14 с шаровым краном и системой управления Подача воздуха
- 15 с пережимным клапаном и функцией продувки
- 16 с пережимным клапаном, функцией продувки и точным управлением подачи воздуха
- 17 репрофилирующий Растворный пистолет для восстановления бетона



01

02

03

04

05

06

07

08

09

10

Растворные пистолеты для штукатурки и строительного раствора

Арт. №

Наименование

Растворные пистолеты smartline

- Плоское сопло с Ø 14 мм
- Подвод воздуха Geka
- Воздушное сопло Ø 6 мм



		1	2	3	4	5	6
00 21 10 91	Растворные пистолеты smartline DN25 F14 200 Geka	DN25	F14	-	200 мм	-	Geka
00 21 10 92	Растворные пистолеты smartline DN25 F14 200-30° Geka	DN25	F14	30°	200 мм	-	Geka
00247014	Растворные пистолеты smartline DN25 F14 600-30° Geka	DN25	F14	30°	600 мм	-	Geka

Растворные пистолеты 30° изогнутый и поворотный

- Распылительная головка из алюминиевого литья
- Поворотная муфта для раствора – простое управление
- Подвод воздуха Geka и Ewo
- 30° изогнутая распылительная головка



		1	2	3	4	5	6
00 09 72 83	Растворные пистолеты DN25-360° S10 600-30° Ewo	DN25	S10	30°	600 мм	360°	Ewo
00 24 70 04	Растворные пистолеты DN25-360° S10 900-30° Ewo	DN25	S10	30°	900 мм	360°	Ewo
00 24 70 10	Растворные пистолеты DN25-360° S10 1200-30° Ewo	DN25	S10	30°	1 200 мм	360°	Ewo
00 20 64 40	Растворные пистолеты DN25-360° S14 600-30° Geka	DN25	S14	30°	600 мм	360°	Geka
00 24 70 18	Растворные пистолеты DN25-360° S14 900-30° Geka	DN25	S14	30°	900 мм	360°	Geka
00 24 70 22	Растворные пистолеты DN25-360° S14 1200-30° Geka	DN25	S14	30°	1 200 мм	360°	Geka

Растворные пистолеты, поворотный

- Распылительная головка из алюминиевого литья
- Подвод воздуха Geka и Ewo
- 30° изогнутая распылительная головка
- Воздушное сопло Ø 4 мм



		1	2	3	4	5	6
00 11 18 04	Растворные пистолеты DN25-360° S10 200 Ewo	DN25	S10	-	200 мм	360°	Ewo
00 13 66 24	Растворные пистолеты DN25-360° S14 200 Geka	DN25	S14	-	200 мм	360°	Geka

Растворные пистолеты без поворотного соединения

- Шаровой кран для управления подачей воздуха



		1	2	3	4	5	6
20 19 00 02	Растворные пистолеты DN25 S14 200 Geka	DN25	S14	-	200 мм	-	Geka
20 19 00 05	Растворные пистолеты DN25 S14 200-30° Geka	DN25	S14	30°	200 мм	-	Geka

1 подключение шланга / 2 тип сопел / 3 угол ° / 4 длина / 5 поворотное соединение / 6 подключение воздуха

Растворные пистолеты для штукатурки и строительного раствора

Арт. №

Наименование

Растворные пистолеты с фиксированным подводом воздуха

- Шаровой кран для управления подачей воздуха



		1	2	3	4	5	6	
20 19 00 13	Растворные пистолеты DN25 S14 600 Geka	DN25	S14	-	600 мм	-	Geka	
20 19 00 11	Растворные пистолеты DN25 S14 600-30° Geka	DN25	S14	30°	600 мм	-	Geka	
00 24 70 15	Растворные пистолеты DN25 S14 900-30° Geka	DN25	S14	30°	900 мм	-	Geka	
00 24 70 20	Растворные пистолеты DN25 S14 1200-30° Geka	DN25	S14	30°	1200 мм	-	Geka	
00 24 70 07	Растворные пистолеты DN25 S10 1200-30° Gek	DN25	S10	30°	1200 мм	-	Geka	
00 24 70 12	Растворные пистолеты DN25 S10 1200-30° Ewo	DN25	S10	30°	1200 мм	-	Ewo	

Растворные пистолеты с патрубком для раствора Geka

- Шаровой кран для управления подачей воздуха
- Обратите внимание: Можно применять до давления 15 бар*



		1	2	3	4	5	6	7
00 05 79 01	Растворные пистолеты Geka S10 200 Ewo	Geka	S10	-	200 мм	-	Ewo	
00 07 36 68	Растворные пистолеты Geka S10 200 Ewo	Geka	S10	-	200 мм	-	Ewo	4 мм

Растворные пистолеты DN35 П с функцией продувки

- Закрыть подачу воздуха – машина стоп, компрессор продолжит работу
- Остаточный материал будет дольше наноситься на стену, пока второй шаровой воздушный кран полностью не закроет систему и компрессор не выключится.



		1	2	3	4	5	6
20 19 60 00	Растворные пистолеты DN35 S14 Geka	DN35	S14	-	-	-	Geka

Растворные пистолеты DN35 П



		1	2	3	4	5	6
00 00 69 28	Растворные пистолеты DN35 S14 Geka	DN35	S14	-	-	-	Geka
00 14 83 84	Растворные пистолеты DN35 M20 Geka	DN35	M20	-	-	-	Geka

1 подключение шланга / 2 тип сопел / 3 угол ° / 4 длина / 5 поворотное соединение / 6 подключение воздуха / 7 внутренний диаметр форсуночной трубки

Мы постоянно работаем над анализом и оптимизацией нашего ассортимента продукции. Наш текущий ассортимент можно найти на сайте www.pfi.eu

Растворные пистолеты для восстановления бетона

Арт. № Наименование

Растворные пистолеты репрофилирующего раствора для восстановления бетона

		1	2	3	4	5	6
20 19 63 00	Растворные пистолеты репрофилирующего раствора DN35 R12 Gek	DN35	R12	-	-	-	Geka
20 19 64 00	Растворные пистолеты репрофилирующего раствора DN35 R15 Geka	DN35	R15	-	-	-	Geka



Растворные пистолеты для Betokontakt

Арт. № Наименование

Растворные пистолеты для распыления Betokontakt

- Растворные пистолеты из нержавеющей стали

		1	2	3	4	5	6
00 05 66 74	Растворные пистолеты Betokontakt Geka VA6 600-40° Ewo	Geka	VA6 (Ø 38)	40°	600 мм	-	Ewo



Растворные пистолеты для декоративной штукатурки

Арт. № Наименование

Растворные пистолеты для декоративной штукатурки

- Растворные пистолеты из нержавеющей стали

		1	2	3	4	5	6
20 19 59 00	Растворные пистолеты для декоративной штукатурки DN25 VA10 100 Geka	DN25	VA10 (Ø 38)	-	100 мм	-	Geka
00 25 27 75	Растворные пистолеты для декоративной штукатурки DN25 VA10 600 45° Geka	DN25	VA10 (Ø 38)	45°	600 мм	-	Geka
00 25 27 76	Растворные пистолеты для декоративной штукатурки DN25 VA10 1200 45° Geka	DN25	VA10 (Ø 38)	45°	1200 мм	-	Geka



Растворные пистолеты для накрывочной штукатурки

Арт. № Наименование

Растворные пистолеты для накрывочной штукатурки

- Растворные пистолеты из нержавеющей стали

		1	2	3	4	5	6
00 21 23 74	Растворные пистолеты для накрывочной штукатурки DN19 VA6 100 Ewo	DN19	VA10 (Ø 28)	-	100 мм	-	Ewo



1 подключение шланга / 2 тип сопел / 3 угол ° / 4 длина / 5 поворотное соединение / 6 подключение воздуха

Растворные пистолеты для теплоизолирующей штукатурки

Арт. №

Наименование

Растворные пистолеты с шаровым краном и функцией продувки

- Закрыть подачу воздуха – машина стоп, компрессор продолжит работу
- Шаровой кран останавливает поток материала
- Остаточный материал будет дольше наноситься на стену, пока второй шаровой воздушный кран полностью не закроет систему, а компрессор не выключится



		1	2	3	4	5	6
00 04 63 96	Растворные пистолеты с шаровым краном DN25 S12 100 Geka	DN25	S12	-	100 мм	-	Geka
00 00 13 99	Растворные пистолеты с шаровым краном DN25 S14 100-30° Geka	DN25	S14	30°	100 мм	-	Geka

Растворные пистолеты с шаровым краном и управлением подачей воздуха для дистанционного отключения машины с управлением давлением



		1	2	3	4	5	6
00 00 22 52	Растворные пистолеты с шаровым краном DN35 S14 100 Geka	DN35	S14	-	100 мм	-	Geka

Растворные пистолеты с пережимным клапаном и функцией продувки

- сжимающий клапан предупреждает повышение давления в рукаве подачи материала
- Меньше опасность возникновения аварии



		1	2	3	4	5	6
00 04 62 26	Растворные пистолеты с пережимным клапаном DN25 S14 200-30° Geka	DN25	S14	30°	200 мм	-	Geka

Растворные пистолеты с точной регулировкой подачи воздуха и функцией продувки

- сжимающий клапан предупреждает повышение давления в рукаве подачи материала
- Меньше опасность возникновения аварии
- Точное управление обеспечивает идеальную настройку распыления



		1	2	3	4	5	6
00 17 39 39	Растворные пистолеты с пережимным клапаном DN25 S14 200-30° Geka	DN25	S14	30°	200 мм	-	Geka

1 подключение шланга / 2 тип сопел / 3 угол ° / 4 длина / 5 поворотное соединение / 6 подключение воздуха

Мы постоянно работаем над анализом и оптимизацией нашего ассортимента продукции. Наш текущий ассортимент можно найти на сайте www.pft.eu

Растворные пистолеты для шпателей для выравнивания штукатурного слоя

Арт. №

Наименование

Растворные пистолеты powercoat с кабелем дистанционного управления



		1	2	3	4	5	6
00 09 48 98	Растворные пистолеты powercoat DN13 VA4 1500 Ewo, рукоятка	DN13	VA4 (Ø32)	-	1500 мм	-	Ewo
00 13 78 68	Растворные пистолеты powercoat DN13 VA4 1500 Ewo, дистанционное управление	DN13	VA4 (Ø32)	-	1500 мм	-	Ewo

Растворные пистолеты powercoat с кабелем дистанционного управления



		1	2	3	4	5	6
00 09 80 71	Растворные пистолеты powercoat DN13 VA4 750-45° Ewo, рукоятка	DN13	VA4 (Ø32)	45°	750 мм	-	Ewo
00 13 78 60	Растворные пистолеты powercoat DN13 VA4 750-45° Ewo, дистанционное управление	DN13	VA4 (Ø32)	45°	750 мм	-	Ewo

Растворные пистолеты powercoat без кабеля дистанционного управления



		1	2	3	4	5	6
00 12 95 79	Растворные пистолеты powercoat DN13 VA4 1500 Ewo	DN13	VA4 (Ø32)	-	1500 мм	-	Ewo
00 12 95 85	Растворные пистолеты powercoat DN13 VA4 750-45° Ewo	DN13	VA4 (Ø32)	45°	750 мм	-	Ewo

Комплект для накрывочной штукатурки

Арт. №	Наименование
00 23 21 06	Комплект для накрывочной штукатурки в чемодане, содержит
00 21 23 74	Растворные пистолеты для накрывочной штукатурки DN19 VA6 Ewo
00 00 85 97	Сопло VA4 (Ø 38)
00 00 85 95	Сопло VA8 (Ø 38)
00 00 85 94	Сопло VA10 (Ø 38)
00 22 20 11	Адаптерная муфта DN19 П Geka
00 20 04 00	Адаптерная муфта DN25 М DN19 П
00 04 39 86	Насадка-щетка для очистки
00 20 04 03	Сферическая губка для RONDO DN19



Комплект для штукатурки и строительного раствора

Арт. №	Наименование	
00 41 89 75	Комплект JETSET pro DN25 Ewo, содержит	
00 26 35 74	JETSET pro DN25 Ewo	
00 00 85 90	Насадка для декоративной штукатурки (VA10)	
00 41 65 06	Насадка для клеевого раствора (шланг)	
00 06 23 82	Сопло для штукатурной смеси S12	10
00 06 23 83	Сопло для штукатурной смеси S14	10
00 07 36 70	Шило-сверло 4 мм	
20 22 31 00	Шило-сверло 5 мм	
00 02 12 19	Развертка	
20 45 69 31	Силовые Кабель дистанционного управления – 25 м	H4
00 02 12 18	Насадка-щетка	
20 21 05 00	Сферическая губка для RONDO DN25	

H4 Три в одном, в практичном наборе в чемодане

Узнайте о преимуществах Растворного пистолета JETSET pro DN25 Ewo. Он быстро и просто переоборудуется в клеевой пистолет.

- Армирующие растворы
- Клеевые растворы
- Штукатурка



Растворные пистолеты для клеевого раствора

Арт. №	Наименование
00 42 00 58	ZARGOMAT pro DN25-360°

H4



Просто, быстро и рационально с PFT ZARGOMAT pro DN25-360°

Однозахватный Растворный пистолет для рационального нанесения клеевого раствора.

- Прочная конструкция, идеально подходящая для строительных площадок
- Быстрое и чистое нанесение материала
- Простая и быстрая очистка
- Вращающееся соединение на муфте для раствора обеспечивает удобную работу
- Встроенный разъем дистанционного управления
- Крючок для подвешивания

Растворные пистолеты для краски

Арт. № Наименование

Валик для нанесения краски

Нагнетательный насос обеспечивает автоматическую подачу покрывного материала от упаковки непосредственно к красящему механизму

- Нет необходимости носить ведро, погружать
- Лучше, быстрее, рациональнее – валик для нанесения краски PFT на 30% экономичнее любого ручного валика и распределяет краску лучше и равномернее.

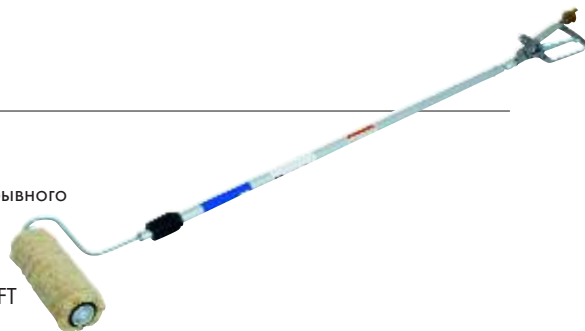

		1	2	3	4
00 05 13 03	Валик для нанесения краски с пистолетом DN6 (1/4") DN6 250	-	-	-	250 мм
00 05 13 01	Валик для нанесения краски с пистолетом DN6 (1/4") DN6 1800 (Teleskop)	-	-	-	1800 мм

Растворные пистолеты airless – краскораспылитель

Область применения для дисперсионных красок

		1	2	3	4
00 12 96 86	Краскораспылитель DN6 900	DN6 (1/4")	-	-	900 мм
00 25 23 68	Фильтр краскораспылителя				
00 25 23 70	Размер ячеек 50				
	Размер ячеек 100				

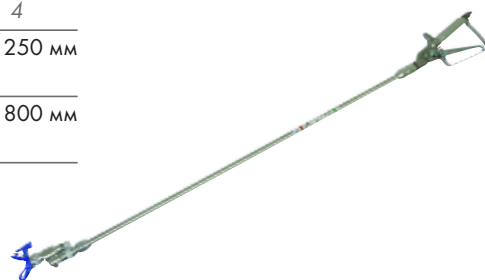

Растворные пистолеты airless – подрядчик

Область применения для дисперсионных красок

- С держателем сопла
- Со встроенным ситом для краски

		1	2	3	4
00 16 12 25	Конфузор DN6 517	DN6 (1/4")	517	-	-
00 25 23 60	Фильтр для пистолета				
00 25 23 67	Размер ячеек 60				
	Размер ячеек 100				



Растворные пистолеты для шпатлевочной массы

Арт. № Наименование

Растворные пистолеты airless – текстура

Область применения для шпатлевки для выравнивания штукатурного слоя

- С держателем сопла

		1	2	3	4
00 09 61 28	Текстура DN6 531	DN6 (1/4")	531	-	-



Растворные пистолеты airless – In Line Texspray

Область применения для шпатлевочной массы

		1	2	3	4
00 46 00 27	In Line Texspray DN9 30°	DN9 (3/8")	-	30°	-



1 - подключение шланга/2 - тип сопел/3 - угол °/4 - длина/5 - поворотное соединение/6 - подключение воздуха

Система — Противопыльный блок

Артикул	Наименование	Подходит для
00 24 93 05	Противопыльный блок	• G 4 (с рамой 3/4")
00 43 24 13	Противопыльный блок	• G 4
00 43 24 18	Противопыльный блок содержит следующее.	• G 4 XL
	• Противопыльная решетка	
	• Направляющая пластинка	
	• Промышленный пылесос	
00 20 18 48	Противопыльная решетка	• G 4 (с рамой 3/4")



Противопыльный блок

дополнительного бункеры

Артикул	Наименование	Подходит для
20 54 78 00	дополнительного бункера – 38 литров	• HM 2002
00 43 60 20	дополнительного бункера – 70 литров <i>Обратите внимание: Особенно подходит для теплоизолирующей штукатурки</i>	• G 4 smart • G 4 • G 4 super • G 4 XL
00 20 62 31	дополнительного бункера – 70 литров <i>Обратите внимание: Особенно подходит для теплоизолирующей штукатурки</i>	• G 4 (с рамой 3/4")
00 08 97 93	дополнительного бункера – 75 литров	• RITMO M/L
00 04 59 20	дополнительного бункера – 97 литров <i>Обратите внимание: Особенно подходит для теплоизолирующей штукатурки</i>	• G 5
00 09 80 04	дополнительного бункера – 115 литров • Со встроенным ситом для размера частиц не более 14 мм • Вибратор AM3-0,44 – 2 м • Приемный ящик 300 мм	• ZP 3 XL • ZP 3 XXL
00 20 18 70	дополнительного бункера – 140 литров	• RITMO XL
00 45 34 69	дополнительного бункера – 142 литров	• G 4 • HM 24 • HM 2 • HM 2006
20 71 60 00	Загрузочный бункер для материала в мешках • Со встроенным устройством для вспарывания мешков	Приемные бункеры: • SILOMAT trans plus • SILOMAT trans plus light • HM 5

дополнительного бункера HM 2002



дополнительного бункера G 4



дополнительного бункера RITMO M/L

Насадка на бункеры G 5



дополнительного бункера ZP 3 XL

Насадка на бункеры RITMO XL



Насадка на бункера G 4 HM 24/ HM 2/ HM 2006



Загрузочная воронка

01

02

03

04

05

06

07

08

09

10

Пресс для мешков

Артикул	Наименование	Подходит для
00098656	Пресс для мешков для установки на резервуаре с материалом	• RITMO M/L
00098627	Пресс для мешков на подставке	• SAMBA XL
00201564	Пресс для мешков для установки на резервуаре с материалом	• SWING L
00201565	Пресс для мешков для установки на резервуаре с материалом	• SWING M
00459811	Пресс для мешков для установки на резервуаре с материалом	• SWING airless

Пресс для мешков SAMBA XL



Пресс для мешков RITMO M/L



Пресс для мешков SWING L



Пресс для мешков SWING M



Пресс для мешков SWING airless



Вдувные колпаки для пневмотранспортных установок

Артикул	Наименование	Подходит для
00420664	Вдувной колпак складная, содержит: • Силовой кабель – 50 м • Зонд уровня наполнения для управления подающей установкой <i>При использовании RITMO XL дополнительно требуется насадка на бункеры Артикул Требуется 00 20 18 70.</i>	• G 4 smart • G 4 • G 4 super • G 4 XL • RITMO XL
20600213	Вдувной колпак содержит следующее. • Монофильтр • Силовой кабель – 50 м • Силовой кабель – 25 м • Зонд уровня наполнения для управления подающей установкой <i>Обратите внимание: При использовании RITMO XL дополнительно требуется насадка на бункеры Артикул Требуется 00 20 18 70.</i>	• G 4 smart • G 4 • G 4 super • G 4 XL • RITMO XL • HM 24
00044334	Вдувной колпак содержит следующее. • Монофильтр • Силовой кабель – 5 м • Силовой кабель – 50 м • Силовой кабель – 25 м • Зонд уровня наполнения для управления подающей установкой	• G 5



Вдувной колпак



Вдувной колпак G 5



Система — Передающие колпаки для силоса

Артикул	Наименование	Подходит для
Передающие колпаки — принцип действия		
<ul style="list-style-type: none"> Датчик уровня наполнения регулирует поток материала с помощью вибратора на силосе и защищает оборудование от холостого хода Вибратор на силосе и компрессор оборудования питаются посредством встроенного распределительного шкафа 		
20 60 05 00	Передающие колпаки - 400 В, 3 фазы, 50 Гц	<ul style="list-style-type: none"> HM 24 G 4 (с рамой 3/4") G 54
	<ul style="list-style-type: none"> Соединительный фланец для на силосе: 250 мм Передающий сиффон: 300 мм Датчик уровня наполнения Мешок фильтра: 500 мм <p>Обратите внимание: Вибратор и компрессор не входят в комплект поставки</p>	
00 20 16 20	Передающие колпаки - 230 В, 1 фазы, 50 Гц	<ul style="list-style-type: none"> RITMO XL <p>Только для 230 В Подходят типы</p>
	<ul style="list-style-type: none"> Соединительный фланец для на силосе: 350 мм Передающий сиффон: 300 мм Датчик уровня наполнения Мешок фильтра: 210 мм Наружный вибратор A12-1,9 – 3 м, 230 В, 1 фаза, 50 Гц <p>Обратите внимание: Компрессор не входит в комплект поставки</p>	
00 47 18 74	Передающие колпаки – 400 В, 3 фазы, 50 Гц	<ul style="list-style-type: none"> G 4 (с рамой 3/4") G 4 G 4 XL G 54 HM 24
	<ul style="list-style-type: none"> Соединительный фланец для на силосе: 250 мм Передающий сиффон: 420 мм Датчик уровня наполнения Мешок фильтра: 500 мм <p>Обратите внимание: Вибратор и компрессор не входят в комплект поставки Необходимо при использовании PFT MINITAINER</p>	
00 23 60 03	Передающие колпаки - 230 В, 1 фазы, 50 Гц	<ul style="list-style-type: none"> RITMO XL <p>Только для 230 В Подходят типы</p>
	<ul style="list-style-type: none"> Соединительный фланец для на силосе: 350 мм Передающий сиффон: 250 мм Датчик уровня наполнения Мешок фильтра: 210 мм Наружный вибратор A12-1,9 – 3 м, 230 В, 1 фаза, 50 Гц <p>Обратите внимание: Компрессор не входит в комплект поставки</p>	
00 05 08 28	Передающие колпаки - 230 В, 1 фазы, 50 Гц	<ul style="list-style-type: none"> HM 2006
	<ul style="list-style-type: none"> Соединительный фланец для на силосе: 250 мм Передающий сиффон: 300 мм Мешок фильтра: 210 мм 	

Мы поможем вам найти подходящую передающую камеру.

Укажите тип оборудования и к какому на силосе/Бункер необходимо подсоединить оборудование?

Быструю и компетентную помощь вы можете получить от наших технических специалистов по телефону +49 9323/31-1818

RONDO – растворные шланги

Арт. №	Наименование
	RONDO DN50
00 17 24 05	RONDO DN50 – 13,3 м Гидравлическая опрессовка П М
	RONDO DN35
00 02 11 04	RONDO DN35 – 10 м Гидравлическая опрессовка П М
00 02 11 19	RONDO DN35 – 13,3 м Гидравлическая опрессовка П М
00 02 11 05	RONDO DN35 – 20 м Гидравлическая опрессовка П М
00 02 11 23	RONDO DN35 растворный шланг – 13,3 м Гидравлическая опрессовка П
00 02 12 73	RONDO DN35 растворный шланг – 20 м Гидравлическая опрессовка П
00 02 12 75	RONDO DN35 упаковка – 40 м без муфт
	RONDO DN25
00 02 11 03	RONDO DN25 – 5 м Гидравлическая опрессовка П М
00 11 17 99	RONDO DN25 – 7,5 м Гидравлическая опрессовка П М
00 02 11 00	RONDO DN25 – 10 м Гидравлическая опрессовка П М
00 02 11 01	RONDO DN25 – 15 м Гидравлическая опрессовка П М
00 02 11 02	RONDO DN25 – 20 м Гидравлическая опрессовка П М



RONDO DN50



RONDO DN35



RONDO DN35
растворный шланг



RONDO DN35
Упаковка без муфт



RONDO DN25

Растворные шланги RONDO

RONDO подходит для подачи влажных высокоабразивных материалов, таких как строительный раствор, наливной пол, штукатурка и гипс. Чрезвычайно гладкая, устойчивая к истиранию сердцевина гарантирует очень большой срок службы. Материал

шланга подачи раствора устойчив к воздействию озона. Многослойная конструкции и узкая намотка создают прочность шланга при многократном изгибе. Шланг предназначен для рабочего давления 40 бар (разрывное давление 120 бар) и для диапазона температуры от -30 °C до +80 °C. Муфты

гидравлическим способом соединены со сжимающими втулками, что повышает эксплуатационную надежность. Два кулачковых рычага запирают муфты, выполненные из оцинкованной стали

Информация о продукте:

- Подача влажных высокоабразивных материалов
- Очень большой срок службы
- Устойчивая к истиранию сердцевина
- Устойчивость к воздействию озона
- Выдающаяся прочность при многократном изгибе благодаря стабильности поперечного сечения
- Гидравлическим способом подключенные муфты
- Два кулачковых рычага

Ваша безопасность — наша задача!

Для облегчения вашей работы мы разработали Шланги подачи раствора PFT RONDO, имеющие допуск в соответствии с

Предписаниями по технике безопасности (UVV) Союза строителей (BBG)

RONDO – растворные шланги

Арт. №	Наименование	
00 20 04 05	RONDO DN19 RONDO DN19 – 5 м Гидравлическая опрессовка П М	
00 20 04 04	RONDO DN19 – 10 м Гидравлическая опрессовка П М	
00 21 20 09	RONDO DN19 – 15 м Гидравлическая опрессовка П М	

RONDO DN19

Арт. №	Наименование	
00 08 73 54	RONDO DN13 RONDO DN13 – 15 м Гидравлическая опрессовка П М	

RONDO DN13

Промывочные шланги

Арт. №	Наименование	
00 11 38 56	Промывочный шланг DN10 Промывочный шланг DN10 – 11 м Для легкой очистки растворные шланги	

Промывочный шланг DN10

Шланг высокого давления

Арт. №	Наименование	
00 46 00 22	Высоконапорный шланг DN12 RONDO airless DN12 – 20 м Гидравлическая опрессовка 1/2" 1/2" Внешн. резьба	
00 09 61 29	Шланг высокого давления DN9 Шланг высокого давления DN9 – 15 м <i>Обратите внимание: Только для SAMBA XL</i>	
00 12 95 97	Шланг высокого давления DN9 – 30 м <i>Обратите внимание: Только для SAMBA XL</i>	
00 09 61 30	Шланг высокого давления DN6 Шланг высокого давления DN6 – 0,9 м	
00 12 97 00	Шланг высокого давления DN6 – 15 м	
00 12 95 98	Шланг высокого давления DN6 – 30 м	

RONDO airless DN12

Шланг высокого давления DN9

Шланг высокого давления DN6

Шланг высокого давления DN6

Водяные/воздушные шланги

Арт. №	Наименование	
	Водяные/воздушные шланги DN19 (3/4")	
00 26 52 58	Водяной/воздушный шланг DN19 - 10 м Geka Geka	 Водяной/воздушный шланг DN19
00 08 91 58	Водяной/воздушный шланг DN19 - 20 м Geka Geka	
20 21 21 00	Водяной/воздушный шланг DN19 - 40 м Geka Geka	

Арт. №	Наименование	
	Водяные/воздушные шланги DN12 (1/2")	
20 21 11 00	Водяной/воздушный шланг DN12 - 5 м Geka Geka	 Водяной/воздушный шланг DN12
20 21 10 00	Водяной/воздушный шланг DN12 - 11 м Geka Geka	
20 21 12 00	Водяной/воздушный шланг DN12 - 13,3 м Geka Geka	
20 21 10 03	Водяной/воздушный шланг DN12 - 16 м Geka Geka	
20 21 20 10	Водяной/воздушный шланг DN12 - 20 м Geka Geka	
20 21 30 00	Водяной/воздушный шланг DN12 - 20 м Geka Сопло Растворного пистолета	
20 21 20 00	Водяной/воздушный шланг DN12 - 40 м Geka Geka	

PFT *praktive* Совет

Многие Растворные пистолеты оснащены разъемом Geka.

С подходящими муфтами можно работать удобнее с нашими более легкими воздушными шлангами DN9.

00 41 92 24 Муфта Geka | Ewo M

00 41 92 13 Муфта Geka | Ewo П

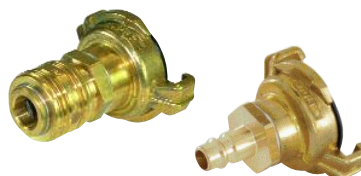

Воздушные шланги

Арт. №	Наименование	Упаковочная единица
--------	--------------	---------------------

20 21 22 00	Воздушный шланг DN25 (1") Воздушный шланг DN25 – 40 м Geka Geka
-------------	--



Воздушный шланг DN25

Арт. №	Наименование
--------	--------------

Воздушные шланги DN12 (1/2")

20 21 16 00	Воздушный шланг DN12 – 11 м Geka Ewo П
-------------	---

20 21 16 01	Воздушный шланг DN12 – 15 м Geka Ewo П
-------------	---



Воздушный шланг DN12

Арт. №	Наименование
--------	--------------

Воздушные шланги DN9 (3/8")

00 07 72 40	Воздушный шланг DN9 – 5 м Ewo П Ewo M
-------------	--

00 06 89 35	Воздушный шланг DN9 – 8,5 м Ewo П Ewo M
-------------	--

00 00 85 21	Воздушный шланг DN9 – 16 м Ewo П Ewo M
-------------	---



Воздушный шланг DN9

Губчатые шарики

Арт. №	Наименование
--------	--------------

00 01 04 11	Сферическая губка для DN10
-------------	----------------------------

20 21 05 00	Сферическая губка для DN25	20
-------------	----------------------------	----

20 21 06 00	Сферическая губка для DN35	20
-------------	----------------------------	----

20 21 07 00	Сферическая губка для DN50/DN65	20
-------------	---------------------------------	----



Сферическая губка для DN10



Сферическая губка для DN25



Сферическая губка для DN35



Сферическая губка для DN50/65

Подающие Шланги

Арт. №	Наименование
20 65 05 01	<p>Резиновые подающие Шланги</p> <p>Первоначальное оснащение линии подачи – 75 м состоит из следующего.</p> <ul style="list-style-type: none"> • 3 x 3-трехслойных резиновых шлангов DN45 – 25 м • контактная лента для крепления шланга
00 47 34 24	<p>Первоначальное оснащение линии подачи – 73,3 м состоит из следующего.</p> <ul style="list-style-type: none"> • 3 x 3-трехслойных резиновых напорных рукавов DN45 – 20 м • 1 x 3-трехслойного резинового напорного рукава DN45 – 13,3 м • ремень для крепления шланга
00 46 42 32	Трехслойный резиновый напорный рукав линии подачи DN45 – 13,3 м, муфта C50
00 46 42 33	Трехслойный резиновый напорный рукав линии подачи DN45 – 20 м, муфта C50
20 65 09 00	Резиновый шланг воздухопровода бадьи для транспортирования DN32 – 7,5 м, подача воздуха от ротационного компрессора SILOMAT к бадье для транспортирования, муфта C50



Первоначальное оснащение линии подачи – 75 м

ремень для крепления шланга



Резиновый напорный рукав линии подачи DN45



Резиновый напорный рукав линии подачи DN32 – 7,5 м

Резиновый подающий рукав

Безопасность благодаря бескомпромиссному качеству продукции.

Мы предъявляем высокие требования к своим прочным 3-слойным подающим рукавам из резины. Продукция PFT для сложных условий на строительных площадках, без компромиссов.

Информация о продукте:

- Подача влажного раствора, наливных полов, штукатурки и гипса
- Рабочее давление 10 бар
- Разрывное давление 30 бар
- Очень большой срок службы
- Устойчивая к истиранию сердцевина
- Устойчивость к воздействию озона
- Выдающаяся прочность при многократном изгибе благодаря стабильности поперечного сечения
- Без сокращения поперечного сечения благодаря муфте С

Традиционное соединение

Отверстие
0,00093 м²

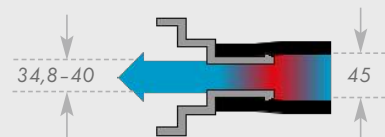

Новое соединение с помощью муфты RONDO air

Отверстие
0,00148 м²

= на 37 % больше
Отверстие
с PFT RONDO air
Муфта

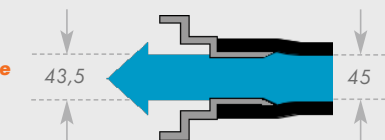

Арт. №	Наименование
20 65 28 00	Тканевые подающие Шланги (ПВХ)
20 65 29 00	Тканевый шланг подающей линии DN46 – 12,5 м, муфты С
20 65 29 00	Тканевый шланг подающей линии DN46 – 25 м Муфты С
20 65 05 00	<p>Первоначальное оснащение линии подачи – 75 м состоит из следующего.</p> <ul style="list-style-type: none"> • 3 x тканевых шланга DN46 – 25 м • ремень для крепления шланга



Тканевый напорный рукав линии подачи DN45



Первоначальное оснащение линии подачи

PFT **praktive** Совет

Подающий рукав из ПВХ PFT – оптимальная альтернатива

У вас большая строительная площадка, где вы используете транспортировочное оборудование PFT? Используйте подающий рукав из ПВХ – выгодная альтернатива прочным подающим Шланги из резины.

Кабель дистанционного управления

Арт. №	Наименование			
00 04 74 89	Кабель дистанционного управления с выключателем и потенциометром, 25 м <i>Обратите внимание: Только для Р 3 XXL FC-400V, ZP 3 XL FC-400 V (без фото)</i>	H4		
20 45 69 29	Кабель дистанционного управления с выключателем – 25 м	H4	Кабель дистанционного управления с выключателем	Кабель дистанционного управления на катушке с выключателем
2045 69 24	Кабель дистанционного управления с переключателем – 50 м	H4		
20 45 69 16	Кабель дистанционного управления на катушке с выключателем – 50 м	H4		
00 08 80 49	Силовые Кабель дистанционного управления – 16 м	H4	Силовые Кабель дистанционного управления	
20 45 69 31	Силовые Кабель дистанционного управления – 25 м	H4		
20 45 69 34	Силовые Кабель дистанционного управления – 50 м	H4		
20 42 38 00	Силовой кабель – 25 м <i>Обратите внимание: Используется для управления камерами нагнетаемого воздуха и пневмотранспортными установками</i>	WHI 3-16		
20 42 37 00	Силовой кабель – 50 м <i>(без фото)</i>	WHI 3-16	Силовой кабель	

Силовые кабели

Арт. №	Наименование			
00 07 34 75	Силовые кабель 3 x 2,5 мм ² , YEL 3-16 A – 10 м (110 В, 1 фаза)			
00 23 74 27	Удлинительные кабели 3 x 2,5 мм ² , YEL 3-16 A – 25 м (110 В, 1 фаза) <i>(без фото)</i>		YEL 3-16 A, 110 В	BLU 3-16 A BLU 2-16 A
20 42 34 20	Силовые кабель 3 x 2,5 мм ² , BLU 3-16 A BLU 2-16 A – 25 м			
20 42 34 00	Удлинительный кабель 3 x 2,5 мм ² , BLU 2-16 A – 25 м (230 В, 1 фаза)			
00 10 94 40	Силовые кабель 3 x 4 мм ² , BLU 3-32 A – 25 м (230 В, 1 фаза)		BLU 2-16 A, 230 В	BLU 3-32 A, 230 В
00 11 14 30	Силовые кабель 4 x 2,5 мм ² , RED 5-16 A – 40 м <i>(без фото)</i>			
00 49 13 55	Силовые кабель 4 x 4 мм ² , RED 4-32 A – 40 м <i>(без фото)</i>			
00 49 13 60	Силовые кабель 4 x 4 мм ² , RED 5-32 A – 40 м <i>(без фото)</i>		RED 5-16 A, 400 В	BLU 5-32 A, 230 В
00 11 14 27	Силовые кабель 4 x 4 мм ² , RED 5-32 A – 40 м <i>(без фото)</i>			
00 11 14 27	Силовые кабель 4 x 4 мм ² , RED 5-32 A RED 4-32 A – 40 м <i>(без фото)</i>			
20 42 33 60	Силовые кабель 5 x 2,5 мм ² , RED 5-16 A – 25 м (400 В, 3 фазы) <i>(без фото)</i>			
20 42 33 50	Силовые кабель 5 x 2,5 мм ² , RED 5-16 A – 50 м (400 В, 3 фазы) <i>(без фото)</i>		RED 5-32 A	
20 42 39 00	Силовые кабель 5 x 4 мм ² , RED 5-32 A – 50 м (400 В, 3 фазы)			
00 06 33 40	Силовые кабель 5 x 4 мм ² , BLU 5-32 A – 25 м (230 В, 3 фазы)			
00 06 33 41	Силовые кабель 5 x 4 мм ² , BLU 5-32 A – 50 м (230 В, 3 фазы) <i>(без фото)</i>			
00 10 56 33	Силовые кабель 5 x 6 мм ² , RED 5-32 A – 25 м (400 В, 3 фазы)			

Двойной коллектор

Арт. №	Наименование	
20 70 66 00	Двойной коллектор 330/330 для подключения 2 бады для транспортирования SILOMAT <i>Обратите внимание: Требуется проставка</i>	



Двойной коллектор

Электрическое отключение давления с помощью дисплея

Арт. №	Наименование	
00 42 97 43	Электрическое отключение давления с помощью дисплея - DN25 M	
00 42 10 87	Электрическое отключение давления с помощью дисплея Пуск/стоп Рабочая область выбирается H4	

Отключение давления электрическое

Приборы для контроля давления

Арт. №	Наименование		
20 21 68 02	Прибор для контроля давления 0-100 бар с DN25 M		
20 21 68 10	Прибор для контроля давления 0-100 бар с DN35 П, NW24		

Прибор для контроля давления DN25

Прибор для контроля давления DN35

Манометр

Арт. №	Наименование		
00 10 22 27	Манометр для измерения давления строительного раствора DN25 M DN25 П с оцинковкой		
00 00 87 26	Манометр для измерения давления строительного раствора DN19 (3/4")		
00 10 22 28	Манометр для измерения давления строительного раствора DN35 M DN35 П с оцинковкой, в сборе		
00 10 22 29	Манометр для измерения давления строительного раствора, DN50 M 2" Внутренняя резьба с оцинковкой, в сборе		
00 01 07 43	Контактный манометр Geka <i>Обратите внимание: Применение краски</i>		
00 23 39 71	Контактный манометр, DN25 M П, в сборе <i>Обратите внимание: Применение краски</i>		









Манометр давления раствора DN25

Манометр для измерения давления строительного раствора DN19

Манометр давления раствора DN35

Манометр для измерения давления строительного раствора DN50

Расходомер воды

Арт. №	Наименование		
00 07 32 01	Расходомер воды 75-750 л/час, в сборе		
20 18 30 00	Расходомер воды 100-1000 л/час, в сборе		
20 18 50 04	Расходомер воды 150-1500 л/час, в сборе		
20 18 50 01	Расходомер воды 250-2500 л/час, в сборе		
00 01 17 97	Комплект для переоборудования Расходомер воды 250-2 500 л/час		
00 42 51 71	Водяное соединение G4 с расходомером воды 250 - 2500 литров /час <i>(без фото)</i>		
00 00 10 91	Комплект дооснащения расходомера воды HM 2002 <i>(без фото)</i>		
00 50 05 93	Комплект дооснащения расходомера воды HM 2006 <i>(без фото)</i>		
00 51 47 63	Комплект дооснащения расходомера воды LOTUS XS <i>(без фото)</i>		

Контактный манометр

Комплект для переоборудования Расходомер воды

Расходомер воды 250-2 500 л/час

Расходомер воды 100-1 000 л/час

Расходомер воды 150-1 500 л/час

Расходомер воды 75-750 л/час

Смесительная спираль

Арт. №	Наименование
20 10 36 00	Смесительная спираль G 4 для теплоизолирующей штукатурки
00 06 46 56	Смесительная спираль G 4 для штукатурной смеси <i>Обратите внимание: Смешивание лучше на 20 %.</i>
00 08 93 26	Смесительная спираль G 4, прямая
20 10 35 10	Смесительная спираль G 4, прямая, усиленная
00 13 12 44	Смесительная спираль G 4 для изолирующей штукатурки
20 10 36 10	Смесительная спираль G 4 для легкой штукатурки
20 10 36 05	Смесительная спираль G 4 для штукатурки
00 45 79 03	Смесительная спираль RITMO, прямая
00 46 36 18	Смесительная спираль RITMO для легкой штукатурки
00 09 63 52	Смесительная спираль RITMO powercoat
00 21 24 85	Смесительная спираль RITMO XL для теплоизолирующей штукатурки
00 17 33 53	Смесительная спираль RITMO XL, прямая
00 41 32 73	Смесительная спираль RITMO XL для теплоизолирующей штукатурки
00 28 73 13	Смесительная спираль RITMO XL для легкой штукатурки
00 22 21 96	Смесительная спираль RITMO XL для штукатурки
00 47 37 16	Смесительная спираль BOLERO centro

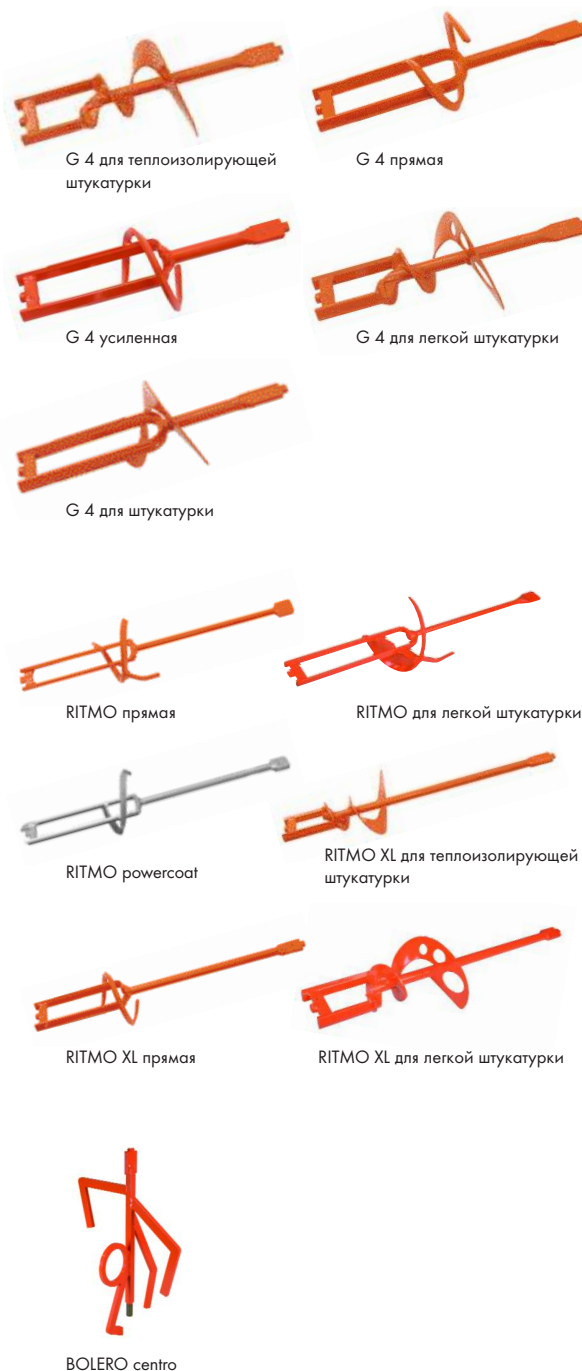

Типы смесительных спиралей

Исполнение: прямое, для штукатурной смеси



Очень высокая интенсивность смешивания

Исполнение: для теплоизолирующей штукатурки, для легкой штукатурки, для изолирующей штукатурки

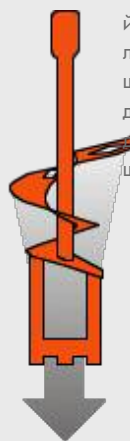

Конструкция обеспечивает уплотнение материала

Кулачковые захваты

20 10 29 10	Кулачковый захват G 4/RITMO
20 16 55 10	Кулачковый захват G 4 XL
00 23 27 38	Кулачковый захват BOLERO
00 09 43 42	Кулачковый захват LOTUS XL
20 54 57 01	Кулачковый захват HM 5
20 14 67 00	Кулачковый захват SWING M/L
00 28 05 13	Кулачковый захват ZP 3 L
00 17 48 72	Кулачковый захват CMP 100



G 4/RITMO



LOTUS XL



HM 5



Чем лучше инструмент, тем проще работать.
Инструменты PFT, испытанные на
строительных площадках.

09 Инструменты

Обзор

Инструменты для штукатурных работ

Инструмент для заливки наливного пола

Ручной Проточный миксер

01

02

03

04

05

06





07

08





09

10

Инструменты для применения: Штукатурка

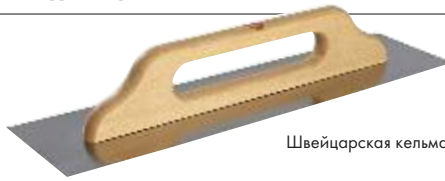
Арт. №	Наименование	Упаковочная единица	
20 22 33 00	Гладилка Алюминиевая гладилка		 Алюминиевая гладилка
20 22 34 00	Гребень штукатурный Гребень штукатурный, нержавеющей, 0,30 м		 Гребень штукатурный
20 22 34 10	Скребок для штукатурки Скребок для штукатурки с рукояткой	5	 Скребок для штукатурки с рукояткой
20 22 34 20	Сменное полотно для скребка для штукатурки		
20 22 09 50	Правила Алюминиевое правило с уровнем, 2,00 м		 Алюминиевое правило
20 22 09 60	Алюминиевое правило с уровнем, 2,50 м		
20 22 09 70	Алюминиевое правило с уровнем, 3,00 м		
20 22 19 50	Терочная доска Терочная доска из пластика 14 x 28 см		 Пластиковая терочная доска
20 22 15 00	Затирки Затирка 13 x 25 см в сборе, красная, грубая, жесткая	5	 Затирка, красная грубая
20 22 15 10	Затирка 15 x 29 см в сборе, красная, грубая, жесткая	5	
20 22 15 20	Затирка 13 x 25 см в сборе, белая, тонкая	5	 Затирка, красная тонкая
20 22 15 30	Затирка 15 x 29 см в сборе, белая, тонкая	5	
20 22 15 40	Затирка 13 x 25 см в сборе, красная, тонкая, жесткая	5	 Затирка, белая тонкая
20 22 15 50	Затирка 15 x 29 см в сборе, красная, тонкая, жесткая	5	
20 22 16 00	Запасной поролон для затирки красный, грубый, жесткий, 13 x 25 см		
20 22 16 10	Запасной поролон для затирки красный, грубый, жесткий, 15 x 29 см		 Запасной поролон, красный грубый
20 22 16 40	Запасной поролон для затирки красный, тонкий, жесткий, 13 x 25 см		
20 22 16 50	Запасной поролон для затирки красный, тонкий, жесткий, 15 x 29 см		

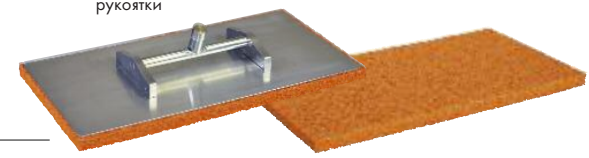
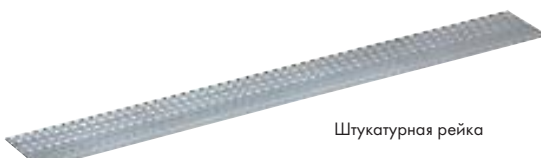
Инструменты для применения: Штукатурка

Арт. №	Наименование	Упаковочная единица	
20 22 10 00	Швейцарская кельма Швейцарская кельма 48 x 13 см, Nirosta	5	 Швейцарская кельма
20 22 31 00 00 07 36 70	Штихлинг для очистки сопла штукатурного пистолета Штихлинг Ø 5 мм Штихлинг Ø 4 мм		 Штихлинг
20 22 33 10 20 22 33 20 20 22 33 21 20 22 33 22	Терка Алюминиевая терка с затиркой и рукояткой Рукоятка для терки и шпателя для выравнивания штукатурного слоя (с резьбой) Губка для терки Алюминиевая терка с затиркой без рукоятки		 Алюминиевая терка с затиркой и рукояткой Рукоятка для терки и шпателя для выравнивания штукатурного слоя  Алюминиевая терка с затиркой без рукоятки Губка для терки
00 04 69 11	Штукатурная рейка Штукатурная рейка из легкого металла, 1,00 м		 Штукатурная рейка
20 22 21 00	Штукатурная пила Штукатурная пила		 Штукатурная пила
20 22 76 10	Ключ для монтажа ротора-статора Ключ 3/4" со сменной головкой к торцовому ключу, в сборе		 Ключ
00 11 25 41	Ключ для редукционного клапана Ключ для редукционного клапана, оцинкованный		 Ключ для редукционного клапана
20 22 73 00 20 22 72 00	Бадья для транспортирования Пластиковая бадья, черная, вместимость: 90 литров Пластиковое ведро для транспортирования, черное, вместимость: 12 литров		 Пластиковая бадья для транспортирования Пластиковое ведро
20 22 23 00	Скребок-рубанок Скребок-рубанок		 Скребок-рубанок

01

02

03

04

05

06

07

08

09

10

Инструменты для применения: Штукатурка

Арт. №	Наименование	Упаковочная единица
Угловой шпатель		
20 22 28 00	Угловой шпатель для выравнивания внутренних углов Nirosta	2
20 22 28 20	Угловой шпатель для выравнивания внутренних углов со скребком	2
20 22 28 10	Угловой шпатель для выравнивания наружных углов Nirosta	2
20 22 12 00	Угловой шпатель, нержавеющий	
Зубчатый скребок для декоративной штукатурки		
20 22 19 60	Зубчатый скребок для декоративной штукатурки	
Войлочная терка		
20 22 17 00	Войлочная затирка, комплект 12 x 24 см	
20 22 18 00	Запасной войлок, 12 x 24 см	
Шпатель для выравнивания штукатурного слоя		
20 22 30 10	Шпатель для выравнивания штукатурного слоя 40 см, Nirosta	10
20 22 30 00	Шпатель для выравнивания штукатурного слоя 50 см, Nirosta	10
20 22 29 00	Шпатель для выравнивания штукатурного слоя 60 см, Nirosta	10
20 22 30 50	Крепление шпателя для выравнивания штукатурного слоя с рукояткой	
00 05 59 44	Крепление шпателя для выравнивания штукатурного слоя без рукоятки	
20 22 30 70	Шпатель для выравнивания штукатурного слоя с креплением и рукояткой, 60 см	
Топор для штукатурки		
20 22 20 00	Топор для штукатурки, с рукояткой 800 г	
Штукатурная кельма		
20 22 27 00	Штукатурная кельма	
Штукатурный шпатель		
20 22 13 10	Штукатурный шпатель 40 мм, нержавеющий	10
20 22 13 00	Штукатурный шпатель 50 мм, нержавеющий	10
20 22 24 00	Штукатурный шпатель 60 мм нержавеющий	10
20 22 25 00	Штукатурный шпатель 70 мм, нержавеющий	10
20 22 26 00	Штукатурный шпатель 80 мм, нержавеющий	10
Рубанок для штукатурки		
20 22 32 00	Рубанок для штукатурки 2-сторонний, плоский	

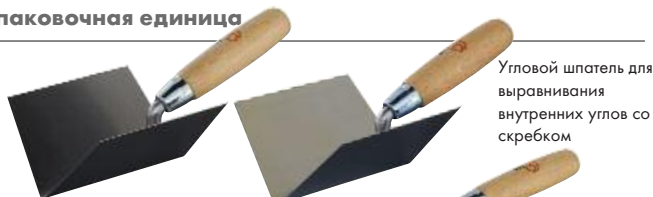

Угловой шпатель для выравнивания внутренних углов со скребком



Угловой шпатель для выравнивания внутренних углов

Угловой шпатель для выравнивания наружных углов

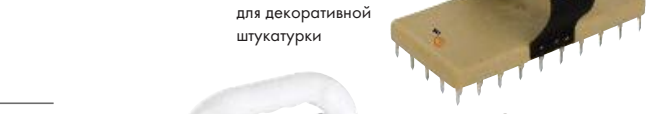

Зубчатый скребок для декоративной штукатурки



Войлочная затирка

Запасной войлок



Шпатель для выравнивания штукатурного слоя



Крепление шпателя для выравнивания штукатурного слоя с рукояткой

Шпатель для выравнивания штукатурного слоя с креплением и рукояткой



Крепление шпателя для выравнивания штукатурного слоя без рукоятки



Топор для штукатурки



Штукатурная кельма



Штукатурный шпатель

Рубанок для штукатурки

Инструменты для применения: Штукатурка

Арт. №	Наименование	Упаковочная единица
Гладилка		
20 22 11 00	Гладилка (небольшая прямоугольная кельма) 280 мм	Гладилка
20 22 11 10	Гладилка (небольшая прямоугольная кельма) 280 мм, Nirosta	Гладилка Nirosta
Кромочный рубанок		
20 22 14 00	угловой рубанок с 6 лезвиями	угловой рубанок
20 22 14 10	угловой рубанок с 8 лезвиями	угловой рубанок 8 лезвий
Правила		
20 22 00 00	Профильное правило длиной 1,00 м	10
20 22 01 00	Профильное правило длиной 1,20 м	10
20 22 02 00	Профильное правило длиной 1,50 м	10
20 22 03 00	Профильное правило длиной 1,80 м	10
20 22 04 00	Профильное правило длиной 2,00 м	10
20 22 04 10	Профильное правило длиной 2,50 м	10
20 22 04 20	Профильное правило длиной 3,00 м	10
20 22 05 00	Трапецевидное правило длиной 1,00 м	10
20 22 06 00	Трапецевидное правило длиной 1,20 м	10
20 22 07 00	Трапецевидное правило длиной 1,50 м	10
20 22 08 00	Трапецевидное правило длиной 1,80 м	10
20 22 09 00	Трапецевидное правило длиной 2,00 м	10
20 22 09 10	Трапецевидное правило длиной 2,50 м	10
20 22 09 20	Трапецевидное правило длиной 3,00 м	10
20 22 35 00	Алюминиевое правило с деревянной рукояткой, зубчатое длиной 0,50 м	
20 22 36 00	Алюминиевое правило с деревянной рукояткой, зубчатое длиной 1,20 м	
20 22 37 00	Алюминиевое правило с деревянной рукояткой, зубчатое длиной 1,50 м	
20 22 37 10	Алюминиевое правило с деревянной рукояткой, зубчатое длиной 1,80 м	
Клейкие ленты		
20 22 42 00	Рулон бумаги для разматывающего устройства Ширина: 22 см. Длина: 350 м	3
20 22 45 00	Клейкая лента Ширина: 30 мм. Длина: 50 м	

01

02

03

04

05

06

07

08

09

10

Профильное правило

Трапецевидное правило

Алюминиевое правило

Рулон бумаги

Клейкая лента

Инструмент для применения: Раствор для наливного пола

Арт. №	Наименование
20 23 15 30	Швабра-штанга для выравнивания наливных полов швабра-штанга для выравнивания наливных полов, шириной 0,80 м
20 23 15 32	швабра-штанга для выравнивания наливных полов, шириной 1,60 м
20 23 15 31	швабра-штанга для выравнивания наливных полов, шириной 2,20 м

20 23 15 40	Валик для удаления пузырьков воздуха Валик для удаления пузырьков воздуха, Ширина: 0,50 м. Длина шипов: 11 мм
-------------	---

20 23 35 00	Маяк для наливного пола Маяк для наливного пола длиной 1,20 м
-------------	---

20 23 15 10	Щетка для наливного пола Щетка для наливного пола без рукоятки
20 23 15 20	Рукоятка щетки для наливного пола

00 19 59 23	Емкость для проверки консистенции Емкость для проверки консистенции наливных с самовыравнивающимися полами
-------------	--

20 23 00 00	Маяк на треноге Маяк на треноге для наливных самовыравнивающимися полами
-------------	--

20 23 01 00	Гидроуровень для выравнивания наливного пола Устройство для выравнивания наливного пола содержит <ul style="list-style-type: none">• базовый прибор• измерительный шланг 20 м• измерительный щуп• мерная жидкость• компактный и прочный металлический чемодан
-------------	---

00 54 01 80	Мерная жидкость 0,5 л
-------------	-----------------------



Швабра-штанга для выравнивания наливных полов



Валик для удаления пузырьков воздуха

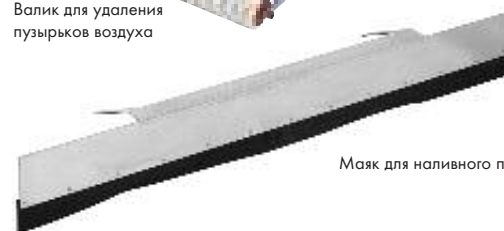

Маяк для наливного пола



Щетка для наливного пола без рукоятки



Рукоятка щетки для наливного пола



Емкость для проверки консистенции



Маяк на треноге



Устройство для выравнивания наливного пола

Мерная жидкость

Ручной смеситель

Арт. №	Наименование
	Ручной смеситель для строительного раствора – Идеально подходит для размешивания очень густой массы и большого количества
20480100	Ручной смеситель для строительного раствора 1 600 Вт <ul style="list-style-type: none"> • 230 В, силовой кабель 10 м • частота вращения под нагрузкой 410 об./мин • Потребляемая мощность 1 600 Вт • Крепление инструмента M18 • Вес 5,5 кг <p><i>Указание: Поставка без венчика</i></p>
20480121	Ручной смеситель для строительного раствора 1 800 Вт <ul style="list-style-type: none"> • 230 В, силовой кабель 10 м • частота вращения под нагрузкой 290–590 об./мин • Потребляемая мощность 1 800 Вт • Крепление инструмента M18 • Вес 5,8 кг • Расширенный объем поставки Венчик, маленький каркас
20480122	Ручной смеситель для строительного раствора 2 000 Вт <ul style="list-style-type: none"> • 230 В, силовой кабель 10 м • частота вращения под нагрузкой 300 об./мин • Потребляемая мощность 2 000 Вт • Крепление инструмента M18 • Вес 6,4 кг <p><i>Обратите внимание: Поставка без венчика</i></p>



Ручной смеситель для строительного раствора 1 600 Вт



Ручной смеситель для строительного раствора 1 800 Вт



Ручной смеситель для строительного раствора 2 000 Вт

Венчик для ручного смесителя

Арт. №	Наименование
20480310	Венчик, маленький <ul style="list-style-type: none"> • Крепление инструмента M18 • Насадка-мешалка Ø 120 мм • Длина: 650 мм
20480330	Венчик, конический <ul style="list-style-type: none"> • Крепление инструмента M18 • Насадка-мешалка Ø 140 мм • Длина: 650 мм
20480300	Венчик, большой <ul style="list-style-type: none"> • Крепление инструмента M18 • Насадка-мешалка Ø 200 мм • Длина: 650 мм



Венчик, маленький каркас



Венчик, конический каркас



Венчик, большой каркас

Запасные части для ручного смесителя

20 48 24 10	Крышка держателя угольной щетки для смесителя для строительного раствора 1600/1800
20 48 23 10	Держатель угольной щетки для смесителя для строительного раствора 1600/1800
20 48 22 10	Угольная щетка для смесителя для строительного раствора 1600/1800
20 48 10 00	Переключатель 2-контактный для смесителя для строительного раствора 1600/1800
00 02 14 89	Угольная щетка для смесителя для строительного раствора 2000
20 48 22 13	Крышка держателя угольной щетки для смесителя для строительного раствора 2000
00 00 15 31	Держатель угольной щетки для смесителя для строительного раствора 2000



Оригинальные запасные части PFT:
высокое качество, надежность, прочность.
Возможность замены прямо на строительной площадке.

10

Запасные части

Обзор

Стопорный кран

Заглушка

Отвод

Резьбовые шпильки

Муфты

Гайки

Ниппели

Круглый стальной хомут

Шайбы

Болты

T-соединения

Резьбовые соединения

Уголок

Соединительные муфты для шлангов

01

02

03

04

05

06



















07

08

09

10

Запасные части

Арт. №	Наименование		
	Стопорный кран		
20 21 52 00	Стопорный кран 1/2"		
20 21 52 20	Стопорный кран 3/4"	Стопорный кран 1/2"	Стопорный кран 3/4"
20 20 34 20	Удлинитель крана 1/2" x 20 латунь		
		Удлинитель крана 1/2"	
	Заглушки		
20 43 12 00	Заглушка PG 11		
00 02 20 05	Заглушка PG 13,5	Заглушка PG 11	Заглушка PG 13,5
20 43 12 05	Заглушка PG 21		
00 00 86 37	Заглушка GL 55 x 3-5	Заглушка PG 21	Заглушка GL 55 x 3-5
20 20 58 10	Заглушка 1" Внешн. резьба оцинкованная		
		Заглушка 1" Внешн. резьба	
	Отвод		
20 20 35 00	Отвод 3/8" 45° Внутр. резьба-Внешн. резьба оцинкованный		
20 20 35 02	Отвод 3/8" 90° Внешн. резьба - Внешн. резьба оцинкованный	Отвод 3/8" 45° Внутр. резьба-Внешн. резьба	Отвод 3/8" 90° Внешн. резьба
20 20 35 11	Отвод 1/2" 90° Внешн. резьба - Внешн. резьба оцинкованный		
00 00 88 99	Отвод 3/4" 90° Внешн. резьба - Внешн. резьба оцинкованный	Отвод 1/2" 90° Внешн. резьба - Внешн. резьба	Отвод 3/4" 90° Внешн. резьба
20 20 35 12	Отвод 3/4" 90° Внутр. резьба-Внешн. резьба оцинкованный		
20 20 35 50	Отвод 1" 30° Внутр. резьба-Внешн. резьба оцинкованный	Отвод 1/2" 90° Внешн. резьба - Внешн. резьба	Отвод 3/4" 90° Внутр. резьба-Внешн. резьба
20 20 38 60	Отвод 1" 45° Внутр. резьба-Внешн. резьба оцинкованный		
20 20 35 06	Отвод 1" 90° Внутр. резьба-Внешн. резьба оцинкованный	Отвод 1" 45° Внутр. резьба-Внешн. резьба	Отвод 1" 90° Внутр. резьба-Внешн. резьба
00 02 35 69	Отвод 1" 90° Внутр. резьба-Внешн. резьба оцинкованный		
20 20 35 08	Отвод 1 1/4" 90° Внутр. резьба-Внешн. резьба оцинкованный	Отвод 1" 90° Внутр. резьба-Внешн. резьба	Отвод 1 1/4" 90° Внутр. резьба-Внешн. резьба
00 00 84 07	Отвод 2" 90° Внутр. резьба-Внешн. резьба оцинкованный		
		Отвод 2" 90° Внутр. резьба-Внешн. резьба	

Запасные части

Арт. №	Наименование	Упаковочная единица		
Резьбовая шпилька				
20 20 99 92	Резьбовая шпилька с внутренним шестигранником М6 х 6	10		
20 20 96 03	Резьбовая шпилька с внутренним шестигранником М8 х 20 оцинкованная	10	Резьбовая шпилька с внутренним шестигранником М6 х 6	Резьбовая шпилька с внутренним шестигранником М8 х 20
20 20 96 06	Резьбовая шпилька с внутренним шестигранником М8 х 45			
				Резьбовая шпилька с внутренним шестигранником М8 х 45
Муфты				
20 20 30 02	Муфта 3/8" оцинкованная			
20 20 30 01	Муфта 3/4" оцинкованная		Муфта 3/8"	Муфта 3/4"
20 20 30 04	Муфта 1" х 40 оцинкованная			
20 20 51 00	Переходник 3/4" Внутр. резьба 1/2" Внешн. резьба оцинкованная			
20 20 52 50	Переходник 1/4" Внешн. резьба 3/8" Внутр. резьба оцинкованная			
20 20 58 04	Переходник 1/4" Внутр. резьба 1/8" Внутр. резьба оцинкованная		Муфта 1" х 40	
00 02 35 85	Переходник 1" Внутр. резьба 3/4" Внутр. резьба оцинкованная			
20 20 55 00	Переходник 1 1/4" Внутр. резьба 1" Внешн. резьба оцинкованная			
			Переходник 1/4" Внешн. резьба 3/8" Внутр. резьба	Переходник 1/4" Внутр. резьба 1/8" Внутр. резьба
				
			Переходник 1" Внутр. резьба 3/4" Внутр. резьба	Переходник 1 1/4" Внутр. резьба 1" Внешн. резьба

01

02

03

04

05

06

07

08

09

10

Запасные части

Арт. №	Наименование	Упаковочная единица		
Гайки				
20 11 84 14	Гайка с буртиком М12 оцинкованная			
20 20 99 21	Гайка с буртиком М16			
00 05 15 18	Глухая гайка, быстросействующий затвор 10 x 1,5 оцинкованная			
20 20 99 71	Глухая гайка, быстросействующий затвор 14 x 1,5 оцинкованная			
20 20 79 50	Рым-гайка М8 оцинкованная			
20 20 79 00	Рым-гайка М16 оцинкованная			
20 20 62 01	Стопорная колпачковая гайка М6 оцинкованная 10			
20 20 66 03	Стопорная колпачковая гайка М8 оцинкованная			
20 20 66 02	Стопорная гайка М5 оцинкованная 10			
20 20 62 00	Стопорная гайка М6 оцинкованная			
00 03 92 33	Стопорная гайка М8 А2 <i>Обратите внимание: без пластиковой вставки</i>			
20 20 72 00	Стопорная гайка М8 оцинкованная 10			
20 20 72 10	Стопорная гайка М10 оцинкованная 10			
20 20 89 00	Стопорная гайка М12 оцинкованная 10			

Запасные части

Арт. №	Наименование	Упаковочная единица
Гайки		
20 20 64 00	Шестигранная гайка М8 оцинкованная	
20 20 63 50	Шестигранная гайка М8 12 высокая, оцинкованная	10
20 20 63 99	Шестигранная гайка М10 оцинкованная	10
00 09 63 49	Шестигранная гайка М12 VA	
20 20 69 00	Шестигранная гайка М12 оцинкованная	10
20 20 99 20	Шестигранная гайка М16 VA	10
20 48 33 10	Шестигранная гайка М16 x 1	
20 20 69 01	Шестигранная гайка М20 оцинкованная	10



01

02

03

04

05

06

07

08

09

10

Запасные части

Арт. № Наименование

Ниппели	
20 20 32 12	Двойной ниппель 1/4" x 40 оцинкованный
20 20 34 00	Двойной ниппель 1/2" x 40 оцинкованный
20 20 34 01	Двойной ниппель 1/2" x 60 оцинкованный
20 20 34 10	Двойной ниппель 1/2" x 80 оцинкованный
20 20 33 00	Двойной ниппель 1/2" x 100 оцинкованный
20 20 34 11	Двойной ниппель 1/2" x 120 оцинкованный
20 20 34 12	Двойной ниппель 1/2" x 140 оцинкованный
20 20 34 14	Двойной ниппель 1/2" x 180 оцинкованный
20 20 32 07	Двойной ниппель 3/4" x 40 оцинкованный
20 20 32 56	Двойной ниппель 1" x 40 оцинкованный
20 20 32 54	Двойной ниппель 1" x 60 оцинкованный
20 20 32 51	Двойной ниппель 1" x 80 оцинкованный
20 20 32 58	Двойной ниппель 1" x 80
00 02 34 90	Двойной ниппель 1" x 100 оцинкованный
20 20 32 59	Двойной ниппель 1" x 200 оцинкованный
20 20 32 60	Двойной ниппель 1 1/4" x 40 оцинкованный



Двойной ниппель 1/4" x 40



Двойной ниппель 1/2" x 40



Двойной ниппель 1/2" x 60



Двойной ниппель 1/2" x 80



Двойной ниппель 1/2" x 100



Двойной ниппель 1/2" x 120



Двойной ниппель 1/2" x 140

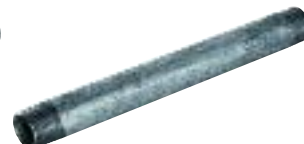

Двойной ниппель 1/2" x 180



Двойной ниппель 3/4" x 40



Двойной ниппель 1" x 40



Двойной ниппель 1" x 60



Двойной ниппель 1" x 80



Двойной ниппель 1" x 80



Двойной ниппель 1" x 100

















Двойной ниппель 1" x 200



Двойной ниппель 1 1/4" x 40

Запасные части

Арт. №	Наименование		
Ниппели			
0000 1792	Двойной ниппель 1 1/4" x 60 оцинкованный		
2020 3270	Двойной ниппель 1 1/4" x 80 оцинкованный		
2020 3255	Двойной ниппель 2" x 40 оцинкованный		
2020 3252	Двойной ниппель 2" x 60 оцинкованный		
		Двойной ниппель 1 1/4" x 60	Двойной ниппель 1 1/4" x 80
2020 3281	Двойной ниппель переходной 1/2"Внешн. резьба 3/8"Внешн. резьба		
2020 3202	Двойной ниппель переходной 1/2"Внешн. резьба 1/4"Внешн. резьба		
2020 3282	Двойной ниппель переходной 3/4"Внешн. резьба 1/2"Внешн. резьба		
2020 3211	Двойной ниппель переходной 1"Внешн. резьба 3/4"Внешн. резьба		
2020 3222	Двойной ниппель переходной 2"Внешн. резьба 1"Внешн. резьба		
0003 6054	Двойной ниппель переходной 2"Внешн. резьба 1 1/2"Внешн. резьба		
		Двойной ниппель 2" x 40	Двойной ниппель 2" x 60
2020 3710	Двойной ниппель шестигранный 3/8" оцинкованный		
2020 3280	Двойной ниппель шестигранный 3/4" оцинкованный		
2020 3283	Двойной ниппель шестигранный 1/4" оцинкованный		
2020 3284	Двойной ниппель шестигранный 1" оцинкованный		
0004 6628	Двойной ниппель, шестигранный 1" Внешн. резьба алюм.		
		Двойной ниппель переходной 3/4"Внешн. резьба 1/2"Внешн. резьба	Двойной ниппель переходной 1/2"Внешн. резьба 1/4"Внешн. резьба
			
		Двойной ниппель переходной 3/4"Внешн. резьба 1/2"Внешн. резьба	Двойной ниппель переходной 1"Внешн. резьба 3/4" Внешн. резьба
			
		Двойной ниппель переходной 2"Внешн. резьба 1"Внешн. резьба	Двойной ниппель переходной 2"Внешн. резьба 1 1/2"Внешн. резьба
			
		Двойной ниппель шестигранный 3/8"	Двойной ниппель шестигранный 3/4"
			
		Двойной ниппель шестигранный 1/4"	Двойной ниппель шестигранный 1"
			
		Двойной ниппель шестигранный 1"Внешн. резьба	

01

02

03

04

05

06

07

08

09

10

Запасные части

Арт. №	Наименование		
Ниппели			
20 20 31 05	Ниппель конический 1/2" Внешн. резьба с накидной гайкой 3/4"		
20 20 31 07	Ниппель плоский 1/2" Внешн. резьба с накидной гайкой 3/4"		
20 20 51 12	Ниппель переходной 3/8" Внешн. резьба 1/4" Внутр. резьба		
20 20 52 00	Ниппель переходной 1/2" Внешн. резьба 1/4" Внутр. резьба		
20 20 53 00	Ниппель переходной 1/2" Внешн. резьба 3/8" Внутр. резьба		
00 00 88 21	Ниппель переходной 3/4" Внешн. резьба 1/2" Внутр. резьба V2A		
20 20 51 10	Ниппель переходной 3/4" Внешн. резьба 1/2" Внутр. резьба		
20 20 51 11	Ниппель переходной 3/4" Внешн. резьба 1/2" Внутр. резьба латунь		
20 20 50 00	Ниппель переходной 1" Внешн. резьба 3/4" Внутр. резьба		
20 20 54 00	Ниппель переходной 1" Внешн. резьба 1/2" Внутр. резьба		
00 02 35 81	Ниппель переходной 1 1/4" Внешн. резьба 3/4" Внутр. резьба оцинкованный		
20 20 55 10	Ниппель переходной 1 1/4" Внешн. резьба 1" Внутр. резьба оцинкованный		
20 20 50 10	Ниппель переходной 1 1/2" Внешн. резьба 1" Внутр. резьба оцинкованный		
20 20 58 01	Ниппель переходной 2" Внешн. резьба 1" Внутр. резьба оцинкованный		
00 00 17 91	Ниппель переходной 2" Внешн. резьба 1 1/4" Внутр. резьба		
20 20 33 10	Трубный ниппель 1/2" x 25 оцинкованный		
			
			
			
			
			

Ниппель конический 1/2" Внешн. резьба с накидной гайкой 3/4"

Ниппель плоский 1/2" Внешн. резьба с накидной гайкой 3/4"

Переходной ниппель 3/8" Внешн. резьба 1/4" Внутр. резьба

Переходной ниппель 1/2" Внешн. резьба 1/4" Внутр. резьба

Переходной ниппель 1/2" Внешн. резьба 3/8" Внутр. резьба

Переходной ниппель 3/4" Внешн. резьба 1/2" Внутр. резьба V2A

Переходной ниппель 3/4" Внешн. резьба 1/2" Внутр. резьба

Переходной ниппель 3/4" Внешн. резьба 1/2" Внутр. резьба латунь

Переходной ниппель 1" Внешн. резьба 3/4" Внутр. резьба

Переходной ниппель 1" Внешн. резьба 1/2" Внутр. резьба

Переходной ниппель 1 1/4" Внешн. резьба 3/4" Внутр. резьба

Переходной ниппель 1 1/4" Внешн. резьба 1" Внутр. резьба













Переходной ниппель 1 1/2" Внешн. резьба 1" Внутр. резьба

Переходной ниппель 2" Внешн. резьба 1" Внутр. резьба

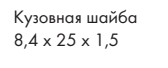
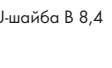
Переходной ниппель 2" Внешн. резьба 1 1/4" Внутр. резьба

Трубный ниппель 1/2" x 25

Запасные части

Арт. №	Наименование	Упаковочная единица		
Круглый стальной хомут				
20 20 99 85	Круглый стальной хомут М8 x 3/4" x 43 оцинкованный	10		
20 20 99 86	Круглый стальной хомут М8 x 1" оцинкованный			
Шайбы				
20 20 93 10	Кузовная шайба 6,4 x 18 x 1,5 оцинкованная	10		
20 20 93 11	Кузовная шайба 6,4 x 30 x 1,5 оцинкованная	10		
20 20 93 20	Кузовная шайба 8,4 x 25 x 1,5 оцинкованная	10		
20 20 93 13	У-шайба В 8,4 оцинкованная	10		
20 20 90 10	У-шайба В 10,5 оцинкованная			
20 20 90 00	У-шайба В 13 оцинкованная	10		
00 03 59 67	У-шайба 13 (D=40/t=4) оцинкованная			
20 20 67 00	У-шайба В 17 оцинкованная			
20 20 93 15	У-шайба В 21 оцинкованная	10		
20 20 93 22	У-шайба В 25 оцинкованная			
			У-шайба В 10,5	У-шайба В 13
				
			У-шайба 13 (D=40/t=4)	У-шайба В 17
				
			У-шайба В 21	У-шайба В 25

01

02

03

04

05

06















07

08

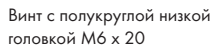















09

10

Запасные части

Арт. №	Наименование	Упаковочная единица		
Болты				
20 20 99 02	Рым-болт М8 х 35 оцинкованный			
20 20 84 10	Рым-болт М12 х 150 оцинкованный			
20 20 85 00	Рым-болт М16 х 80 оцинкованный			
20 20 84 09	Рым-болт М16 х 90 оцинкованный			
20 20 97 00	Рым-болт М16 х 110 оцинкованный			
20 20 85 01	Рым-болт М20 х 100 оцинкованный			
20 20 63 10	Винт с плоской головкой М6 х 16 оцинкованный			
20 20 78 11	Винт с плоской головкой М8 х 12 оцинкованный			
20 20 63 04	Винт с полукруглой низкой головкой М6 х 16 оцинкованный	10		
00 02 26 01	Винт с полукруглой низкой головкой М6 х 20 оцинкованный			
20 20 63 09	Винт с полукруглой низкой головкой М6 х 25 оцинкованный	10		
20 20 63 08	Винт с полукруглой низкой головкой М6 х 30 оцинкованный	10		
20 20 63 14	Винт с полукруглой низкой головкой М8 х 16 оцинкованный	10		
20 20 63 22	Винт с полукруглой низкой головкой М8 х 20 оцинкованный			
20 20 63 23	Винт с полукруглой низкой головкой М8 х 25 оцинкованный			
00 04 51 37	Винт с полукруглой низкой головкой М12 х 30 оцинкованный			
				
				
				
				
				

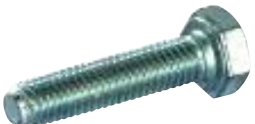
Запасные части

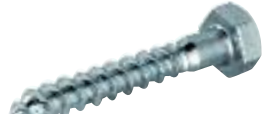

Арт. №	Наименование	Упаковочная единица
Болты		
20 20 59 03	Самонарезающий винт с плосковыпуклой головкой 3,5 x 9,5 оцинкованный	
20 48 33 07	Винт с плосковыпуклой головкой M5 x 50	
20 20 99 78	Рым-болт M8 x 13 оцинкованный	
20 20 99 80	Рым-болт M10 x 19 оцинкованный	
20 20 99 70	Рым-болт для быстродействующего затвора оцинкованный	
00 03 90 46	Винт с шестигранной головкой M5 x 6 оцинкованный	
20 20 71 07	Винт с шестигранной головкой M5 x 16 оцинкованный	
00 05 51 57	Винт с шестигранной головкой M6 x 6 оцинкованный	
20 20 71 01	Винт с шестигранной головкой M6 x 16 оцинкованный 10	
20 20 87 02	Винт с шестигранной головкой M8 x 10 оцинкованный	
20 20 87 01	Винт с шестигранной головкой M8 x 16 оцинкованный 10	
20 20 61 00	Винт с шестигранной головкой M8 x 20 оцинкованный 20	
00 01 08 88	Винт с шестигранной головкой M8 x 25 A2	
20 20 78 10	Винт с шестигранной головкой M8 x 25 оцинкованный 10	
20 20 78 00	Винт с шестигранной головкой M8 x 30 оцинкованный 10	
20 20 78 01	Винт с шестигранной головкой M8 x 35 оцинкованный 10	
20 20 78 06	Винт с шестигранной головкой M8 x 45 Специальный стержень A2	
00 02 33 82	Винт с шестигранной головкой для дерева 8 x 50 оцинкованный	

- 01
- 02
- 03
- 04
- 05
- 06
- 07
- 08
- 09
- 10

Запасные части

Арт. №	Наименование	Упаковочная единица	
	Болты		
00 00 90 52	Винт с шестигранной головкой M8 x 55 Специальный стержень A2		
00 02 32 19	Винт с шестигранной головкой M8 x 60 оцинкованный		Винт с шестигранной головкой M8 x 60
20 20 77 00	Винт с шестигранной головкой M8 x 60 оцинкованный 10		
00 00 82 63	Винт с шестигранной головкой M8 x 120 оцинкованный		
00 09 41 44	Винт с шестигранной головкой M8 x 190 оцинкованный		
20 20 96 02	Винт с шестигранной головкой M10 x 20 оцинкованный 10	Винт с шестигранной головкой M8 x 120	Винт с шестигранной головкой M8 x 190
20 20 99 31	Винт с шестигранной головкой M10 x 25 оцинкованный		
20 20 75 01	Винт с шестигранной головкой M10 x 30 оцинкованный 10		
20 20 96 01	Винт с шестигранной головкой M10 x 45 оцинкованный 10	Винт с шестигранной головкой M10 x 20	Винт с шестигранной головкой M10 x 25
20 20 99 61	Винт с шестигранной головкой M12 x 20 оцинкованный 10		
20 20 99 63	Винт с шестигранной головкой M12 x 25 оцинкованный 10		
20 20 68 01	Винт с шестигранной головкой M12 x 30 оцинкованный 10	Винт с шестигранной головкой M10 x 30	Винт с шестигранной головкой M10 x 45
20 20 99 62	Винт с шестигранной головкой M12 x 35 оцинкованный 10		
20 20 99 68	Винт с шестигранной головкой M12 x 40 оцинкованный	Винт с шестигранной головкой M12 x 20	Винт с шестигранной головкой M12 x 25
20 20 59 00	Винт с шестигранной головкой M12 x 50 оцинкованный		
20 20 88 90	Винт с шестигранной головкой M12 x 85 оцинкованный 10		
00 09 63 48	Винт с шестигранной головкой M12 x 90 VA	Винт с шестигранной головкой M12 x 30	Винт с шестигранной головкой M12 x 35
20 20 99 66	Винт с шестигранной головкой M12 x 90 оцинкованный		
20 20 70 00	Винт с шестигранной головкой M12 x 100 оцинкованный 10		
00 04 27 74	Винт с шестигранной головкой M12 x 240 оцинкованный	Винт с шестигранной головкой M12 x 40	Винт с шестигранной головкой M12 x 50
00 04 51 15	Винт с шестигранной головкой M12 x 320 оцинкованный		
20 20 78 21	Винт с шестигранной головкой M12 x 340 оцинкованный		
		Винт с шестигранной головкой M12 x 85	Винт с шестигранной головкой M12 x 90 VA
			
		Винт с шестигранной головкой M12 x 90	Винт с шестигранной головкой M12 x 100
			
		Винт с шестигранной головкой M12 x 240	Винт с шестигранной головкой M12 x 320
			
		Винт с шестигранной головкой M12 x 340	

Запасные части





















Арт. №	Наименование	Упаковочная единица		
Болты				
00 02 32 05	Винт с шестигранной головкой M16 x 100 оцинкованная			
20 20 81 00	Винт с шестигранной головкой M16 x 110 оцинкованная	10	Винт с шестигранной головкой M16 x 100	Винт с шестигранной головкой M16 x 110
00 03 47 12	Установочный штифт с шестигранной головкой M12 x 28 обточенный			
00 00 81 49	Установочный штифт с шестигранной головкой M12 x 60 обточенный		Установочный штифт с шестигранной головкой M12 x 28, обточенный	Установочный штифт с шестигранной головкой M12 x 60 обточенный
20 20 96 11	Потайной болт с внутренним шестигранником M4 x 12 оцинкованный			
20 20 74 12	Потайной болт M5 x 10 оцинкованный	10	Потайной болт с внутренним шестигранником M4 x 12	Потайной болт M5 x 10
20 20 70 96	Потайной болт M5 x 12 оцинкованный			
00 02 32 53	Потайной болт M5 x 16 оцинкованный			
00 00 80 23	Потайной болт M6 x 12		Потайной болт M5 x 12	Потайной болт M5 x 16
00 00 28 03	Потайной болт M12 x 20 оцинкованный			
20 20 63 16	Винт с цилиндрической головкой M4 x 8 оцинкованный			
20 20 64 07	Винт с цилиндрической головкой M5 x 10 оцинкованный		Потайной болт M6 x 12	Потайной болт M12 x 20
20 20 64 02	Винт с цилиндрической головкой M5 x 16 оцинкованный			
20 20 74 10	Винт с цилиндрической головкой M5 x 80	10		
20 20 71 10	Винт с цилиндрической головкой M6 x 20 8.8	10	Винт с цилиндрической головкой M4 x 8	Винт с цилиндрической головкой M5 x 10
20 20 63 02	Винт с цилиндрической головкой M6 x 35	10		
20 20 63 01	Винт с цилиндрической головкой M6 x 45	10		
00 02 32 58	Винт с цилиндрической головкой с внутренним шестигранником M6 x 16 оцинкованный		Винт с цилиндрической головкой M5 x 16	Винт с цилиндрической головкой M5 x 80
20 20 97 11	Винт с цилиндрической головкой с внутренним шестигранником M8 x 20 оцинкованный			
20 20 97 03	Винт с цилиндрической головкой с внутренним шестигранником M8 x 30 оцинкованный	10	Винт с цилиндрической головкой M6 x 20 8.8	Винт с цилиндрической головкой M6 x 35
				
			Винт с цилиндрической головкой с внутренним шестигранником M6 x 45	Винт с цилиндрической головкой с внутренним шестигранником M6 x 16
				
			Винт с цилиндрической головкой с внутренним шестигранником M8 x 20	Винт с цилиндрической головкой с внутренним шестигранником M8 x 30

01
02
03
04
05
06
07
08
09
10

Запасные части

Арт. №	Наименование		
	Болты		
00 02 32 61	Винт с цилиндрической головкой с внутренним шестигранником М8 x 50 оцинкованный		
20 20 97 14	Винт с цилиндрической головкой с внутренним шестигранником М12 x 25 оцинкованный		
00 05 35 92	Винт с цилиндрической головкой с внутренним шестигранником М12 x 60 оцинкованный		
20 13 47 02	Резьбовая заглушка R 1/4"		
20 20 58 80	Резьбовая заглушка 1/2" оцинкованная		
	Тройник		
20 20 43 10	Тройник 1/4" Внутр. резьба 1/4" Внешн. резьба 1/4" Внутр. резьба		
00 01 00 96	Тройник 3/8" Внутр. резьба 3/8" Внешн. резьба 3/8" Внутр. резьба оцинкованный		
20 20 45 21	Тройник 1/2" 1/2" 3/8" Внутр. резьба оцинкованный		
20 20 43 00	Тройник 1/2" Внутр. резьба 1/4" Внешн. резьба 1/2" Внутр. резьба оцинкованный		
20 20 42 00	Тройник 1/2" Внутр. резьба 1/2" Внешн. резьба 1/2" Внутр. резьба		
20 20 40 00	Тройник 1/2" Внутр. резьба 1/2" Внутр. резьба 1/2" Внешн. резьба		
20 20 43 01	Тройник 1/2" Внутр. резьба 1/4" Внутр. резьба 1/2" Внутр. резьба		
20 20 45 20	Тройник 1/2" Внутр. резьба оцинкованный		
20 20 41 31	Тройник 3/4" 1/4" 3/4" Внутр. резьба оцинкованный		
20 20 41 22	Тройник 3/4" Внутр. резьба оцинкованный		
20 20 41 60	Тройник 1" Внутр. резьба оцинкованный		
20 20 41 50	Тройник 1" Внешн. резьба оцинкованный		
20 20 45 41	Тройник 1 1/4" 1 1/4" 1/2" Внутр. резьба		
			
			
			
			
			

Запасные части

Арт. №	Наименование		
		Резьбовые соединения	
20 19 59 02	Резьбовое соединение для распылителя для декоративной штукатурки		
20 20 37 12	Резьбовое соединение 1/4" Внешн. резьба латунь для отключения давления	резьбовое соединение для распылителя для орнаментальной штукатурки	Резьбовое соединение 1/4" Внешн. резьба
00 00 11 26	Резьбовое соединение 1/2" латунь		
00 00 11 27	Резьбовое соединение 1" латунь	Резьбовое соединение 1/2" Внешн. резьба	Резьбовое соединение 1"
		Уголок	
20 20 36 03	Уголок 3/8" внутр.-Внутр. резьба оцинкованный		
20 20 36 00	Уголок 3/8" Внутр. резьба-Внешн. резьба оцинкованный	Уголок 3/8" Внутр. резьба	Уголок 3/8" Внутр. резьба-Внешн. резьба
20 20 36 02	Уголок 3/4" внутр.-Внутр. резьба оцинкованный		
20 20 36 01	Уголок 3/4" Внутр. резьба-Внешн. резьба оцинкованный	Уголок 3/4" Внутр. резьба	Уголок 3/4" Внутр. резьба-Внешн. резьба
20 20 36 52	Уголок 1/8" Внутр. резьба Внешн. резьба латунь		
20 20 36 50	Уголок 1/4" Внутр. резьба-Внешн. резьба оцинкованный	Уголок 1/8" Внутр. резьба-Внешн. резьба	Уголок 1/4" Внутр. резьба-Внешн. резьба
20 20 36 10	Уголок 1/2" Внутр. резьба-Внешн. резьба оцинкованный		
20 20 36 11	Уголок 1/2" Внутр. резьба оцинкованный	Уголок 1/2" Внутр. резьба-Внешн. резьба 45° оцинкованный	Уголок 1/2" Внутр. резьба
20 20 38 00	Уголок 1" Внутр. резьба-Внешн. резьба оцинкованный		
00 02 26 56	Уголок 1" Внутр. резьба-Внешн. резьба 45° оцинкованный	Уголок 1/2" Внутр. резьба-Внешн. резьба	Уголок 1" Внутр. резьба-Внешн. резьба
20 20 35 30	Уголок 1 1/4" Внутр. резьба-Внешн. резьба оцинкованный		
20 20 38 50	Уголок 2" Внутр. резьба-Внешн. резьба 45° оцинкованный	Уголок 1" Внутр. резьба-Внешн. резьба 45°	Уголок 1" Внутр. резьба-Внешн. резьба
00 02 35 87	Уголок 2" Внутр. резьба-Внешн. резьба оцинкованный		
20 20 46 20	Угловой распределитель 3 x 1/2" Внутр. резьба		Уголок 2" Внутр. резьба-Внешн. резьба 45°
20 20 37 03	Угловое резьбовое соединение R 1/4" для воздушного шланга 8/6/1		Уголок 2" Внутр. резьба-Внешн. резьба
		Угловой распределитель 3 x 1/2" Внешн. резьба	Угловое резьбовое соединение R 1/4"

01

02

03

04

05

06

07

08

09

10

Запасные части

Арт. №	Наименование	Упаковочная единица
Соединительные муфты для шлангов		
00 21 20 16	Переходник 13М 19М	
00 49 49 04	Переходник 19М 25П (без изобр.)	
00 25 07 14	Переходник 19М Geka (без изобр.)	
00 15 93 03	Переходник 25М 13М (без изобр.)	
00 20 04 00	Переходник 25М 19П (без изобр.)	
00 28 22 22	Переходник 35М 25М (без изобр.)	
20 20 07 91	Переходник 35М 50П (без изобр.)	
00 22 82 75	Переходник 50М 35П (без изобр.)	
00 21 20 15	Переходник 13П 19М	
00 22 20 11	Переходник 19П Geka (без изобр.)	
20 20 03 30	Переходник 35П 25П NW24 (без изобр.)	
00 09 92 06	Переходник 50П 65М (без изобр.)	
00 41 92 24	Переходник Geka Ewo M (без изобр.)	
00 41 92 13	Переходник Geka Ewo П	
20 65 71 00	Заглушка С DIN с цепью	
20 65 70 00	Заглушка В DIN с цепью	
20 19 96 00	Уплотнение 25М NW24 50	
20 20 07 12	Уплотнение 35М 10	
20 20 07 13	Уплотнение 50М 50	
00 09 38 92	Уплотнение муфты В-уплотнение	
20 65 84 00	Уплотнение муфты В DIN	
00 09 38 95	Уплотнение муфты 4", А-уплотнение	
20 20 17 00	Уплотнение муфты Geka 50	
20 65 82 00	Уплотнение муфты С DIN	
20 20 20 00	Муфта Ewo M-деталь 1/4" Внешн. резьба 10	
00 00 26 76	Муфта Ewo M-деталь 3/8" Внешн. резьба запорная	
20 20 20 02	Муфта Ewo M-деталь 1/2" Внешн. резьба открытая 10	
20 20 20 01	Муфта Ewo M-деталь 1/2" Внешн. резьба блокирующая 10	
00 01 00 24	Муфта Ewo M-деталь наконечник 9 мм	
		
	Переходник 13М 19М	Переходник 13V 19М
		
	Переходник Geka Ewo П	
		
	Заглушка С DIN с цепью	Заглушка В DIN с цепью
		
	Уплотнение 25М NW24	Уплотнение 35М
		
	Уплотнение 50М	Уплотнение муфты В-уплотнение
		
	Уплотнение муфты В-DIN	Уплотнение муфты 4" А-уплотнение
		
	Уплотнение муфты Geka	Уплотнение муфты С-DIN
		
	Муфта Ewo M 1/4" Внешн. резьба	Муфта Ewo M 3/8" Внешн. резьба запорная
		
	Муфта Ewo M 1/2" Внешн. резьба открытая	Муфта Ewo M 1/2" Внешн. резьба запорная
		
	Муфта Ewo M наконечник 9 мм	

Запасные части

Арт. №	Наименование	Упаковочная единица
Соединительные муфты для шлангов		
0005 80 53	Муфта Ewo П 1/4" Внутр. резьба	
2020 21 03	Муфта Ewo П 1/4" Внешн. резьба	10
2020 21 01	Муфта Ewo П 3/8" Внешн. резьба	10
2020 21 00	Муфта Ewo П 1/2" наконечник	10
2020 21 02	Муфта Ewo П 1/2" Внешн. резьба	
0001 00 23	Муфта Ewo П наконечник 9 мм	
2065 66 00	Глухая муфта C DIN 1" Внутр. резьба	
2065 65 00	Глухая муфта C DIN 1 1/4" Внутр. резьба	
2065 65 10	Глухая муфта C DIN 1 1/4" Внешн. резьба	
2065 63 00	Глухая муфта C DIN 1 1/2" Внутр. резьба	
2065 64 00	Глухая муфта C DIN 1 1/2" Внешн. резьба	
2065 61 00	Глухая муфта C DIN 2" Внутр. резьба	
2065 61 01	Глухая муфта C DIN 2" Внешн. резьба	
2065 58 00	Глухая муфта B DIN 2" Внутр. резьба	
2065 60 00	Глухая муфта B DIN 2 1/2" Внутр. резьба	
2065 85 00	Соединительный ключ Stortz B-C	



Муфта Ewo П 1/4" Внутр. резьба



Муфта Ewo П 1/4" Внешн. резьба



Муфта Ewo П 3/8" Внешн. резьба



Муфта Ewo П наконечник 1/2"



Муфта Ewo П 1/2" Внешн. резьба



Муфта Ewo П наконечник 9 мм



Глухая муфта C DIN 1" Внутр. резьба



Глухая муфта C DIN 1 1/4" Внутр. резьба



Глухая муфта C DIN 1 1/4" Внешн. резьба



Глухая муфта C DIN 1 1/2" Внутр. резьба



Глухая муфта C DIN 1 1/2" Внешн. резьба



Глухая муфта C DIN 2" Внутр. резьба



Глухая муфта C DIN 2" Внешн. резьба



Глухая муфта B DIN 2" Внутр. резьба



Глухая муфта B DIN 2 1/2" Внутр. резьба



Соединительный ключ Stortz B-C

01

02

03

04

05

06



















07

08

09

10

Запасные части

Арт. №	Наименование	Упаковочная единица		
Соединительные муфты для шлангов				
20 20 13 10	Муфта Geka 3/8" Внутр. резьба	10		
20 20 10 00	Муфта Geka 3/8" Внешн. резьба	10		
20 20 16 00	Муфта Geka 3/4" наконечник	10		
20 20 12 00	Муфта Geka 3/4" Внутр. резьба	10		
20 20 09 10	Муфта Geka 3/4" Внешн. резьба	10		
00 04 36 18	Муфта Geka 1/4" Внутр. резьба			
20 20 13 20	Муфта Geka 1/4" Внешн. резьба			
20 20 13 00	Муфта Geka 1/2" Внутр. резьба	10		
20 20 09 00	Муфта Geka 1/2" Внешн. резьба	10		
20 20 15 00	Муфта Geka 1/2" наконечник	10		
20 20 11 00	Муфта Geka 1" Внутр. резьба	10		
20 20 08 00	Муфта Geka 1" Внешн. резьба	10		
20 20 16 10	Муфта Geka 1" наконечник	10		
20 20 16 20	Муфта Geka 1" наконечник поворотный	10		
20 20 16 30	Муфта Geka 1 1/4" Внутр. резьба			
20 20 16 40	Муфта Geka 1 1/4" Внешн. резьба			
00 02 13 42	Муфта Geka 1 1/4" наконечник			
20 20 16 50	Муфта Geka заглушка	10		
20 20 14 00	Муфта Geka 9 мм наконечник	10		
				
				
				
				
				
				

Муфта Geka 3/8" Внутр. резьба

Муфта Geka 3/8" Внешн. резьба

Муфта Geka 3/4" наконечник

Муфта Geka 3/4" Внутр. резьба

Муфта Geka 3/4" Внешн. резьба

Муфта Geka 1/4" Внутр. резьба

Муфта Geka 1/4" Внешн. резьба

Муфта Geka 1/2" Внутр. резьба

Муфта Geka 1/2" Внешн. резьба

Муфта Geka 1/2" наконечник

Муфта Geka 1" Внутр. резьба

Муфта Geka 1" Внешн. резьба

Муфта Geka 1" наконечник

Муфта Geka 1" наконечник поворотный

Муфта Geka 1 1/4" Внутр. резьба

Муфта Geka 1 1/4" Внешн. резьба

Муфта Geka 1 1/4" наконечник

Муфта Geka, заглушка

Муфта Geka 9 мм наконечник

Запасные части

Арт. №	Наименование		
Соединительные муфты для шлангов			
00086018	Муфта 13М 1/2" Внешн. резьба		
00102491	Муфта 13М 1/2" Внешн. резьба отверстие 1/2"		
00200397	Муфта 19М 3/4" Внешн. резьба (без изобр.)	Муфта Ewo 13М 1/2" Внешн. резьба	Муфта 13М 1/2" Внутр. резьба с отверстием 1/2"
00200398	Муфта 19М наконечник NW19 (без изобр.)		
20199200	Муфта 25М 1" Внутр. резьба NW24 с уплотнением		
00040729	Муфта 25М 1" Внутр. резьба алюминиевая поворотная	Муфта Ewo 25М 1" Внутр. резьба NW24 с уплотнением	Муфта 25М 1" Внутр. резьба алюминиевая поворотная
00037593	Муфта 25М 1" Внутр. резьба алюминиевая 2 кулачковых рычага		
00201511	Муфта 25М наконечник (гидравлический)		
20199000	Муфта 25М наконечник NW24		
00002202	Муфта 35М NW34 (гидравлический)	Муфта 25М 1" Внутр. резьба алюминиевая 2 кулачковых рычага	Муфта 25М наконечник (гидравлический)
20200730	Муфта 35М 1" Внутр. резьба с уплотнением		
20200790	Муфта 35М 1 1/4" Внутр. резьба с уплотнением		
20200714	Муфта 35М наконечник NW34	Муфта 25М наконечник NW24	Муфта 35М NW34 (гидравлический)
20200750	Муфта 50М/наконечник S 50		
20200780	Муфта 50М 2" Внутр. резьба с уплотнением		
00099207	Муфта 65М 2 1/2" Внутр. резьба (без изобр.)	Муфта 35М 1" Внутр. резьба с уплотнением	Муфта 35М 1 1/4" Внутр. резьба с уплотнением
00099301	Муфта 65М с наконечником (без изобр.)		
00086010	Муфта 13П 1/2" Внутр. резьба		
00200396	Муфта 19П 1" Внутр. резьба	Муфта 35М наконечник NW34	Муфта 50М/наконечник S 50
00200399	Муфта 19П наконечник NW19 (без изобр.)		
		Муфта 50М 2" Внутр. резьба с уплотнением	Муфта 13М 1/2" Внутр. резьба
			
		Муфта 19П 1" Внутр. резьба	

01

02

03

04

05

06

















07

08

09

10

Запасные части

Арт. №	Наименование		
		Соединительные муфты для шлангов	
00 20 15 08	Муфта 25М NW24 (гидравлический)		
20 19 93 00	Муфта 25П 1" Внутр. резьба NW24		
20 19 93 01	Муфта 25П 1 1/4" Внутр. резьба		
20 19 91 00	Муфта 25П наконечник NW24		
20 19 19 20	Муфта 25П наконечник 25 поворотный		
20 20 03 30	Kurplungsreduzierung 35П 25П NW24		
20 20 07 21	Муфта 35П наконечник NW34		
20 20 07 41	Муфта 35П 2" Внешн. резьба		
20 20 07 40	Муфта 35П 1" Внутр. резьба		
20 20 07 95	Муфта 35П 1 1/4" Внутр. резьба		
20 20 07 70	Муфта 50П/наконечник S 35		
20 20 07 60	Муфта 50П/наконечник S 50		
20 20 07 93	Муфта 50П 1 1/4" Внешн. резьба		
20 20 07 81	Муфта 50П 2" Внутр. резьба		
00 09 62 55	Муфта 65П 2 1/2" Внутр. резьба		
00 09 93 00	Муфта 65П, наконечник (без изобр.)		
20 19 95 00	Чистящий инструмент 25П NW24 Geka		
20 20 03 10	Чистящий инструмент 35М Geka		
			
		Муфта 25П Наконечник 25 поворотный	Переходник 35П 25П NW24
			
		Муфта 35П с наконечником NW34	Муфта 35П 2" Внешн. резьба NW34
			
		Муфта 35П 1" Внутр. резьба	Муфта 35П 1 1/4" Внутр. резьба
			
		Муфта 50П Наконечник S 35	Муфта 50П Наконечник S 50
			
		Муфта 50П 1 1/4" Внешн. резьба	Муфта 50П 2" Внутр. резьба
			
		Муфта 65П 2 1/2" Внутр. резьба	Чистящий инструмент 25П NW24 Geka
			
		Чистящий инструмент 35М Geka	

Запасные части

Арт. №	Наименование	Упаковочная единица
Соединительные муфты для шлангов		
20 65 75 00	Переходник с С на В	 Переходник с С на В
20 65 74 00	Переходник стандарт NE В	
20 65 54 00	Всасывающая муфта С-50,0 отверстие 45 мм	 Всасывающая муфта С-50,0 Отверстие 45 мм
20 65 50 00	Всасывающая муфта, наконечник С 52	
20 65 53 00	Всасывающая муфта, наконечник С 45 для тканевого шланга	 Всасывающая муфта, наконечник С 45 для тканевого шланга
20 65 52 00	Всасывающая муфта С 32 для резинового подающего рукава	
20 20 16 81	Всасывающая муфта высокого давления 3/4" Внешн. резьба с уплотнением	 Всасывающая муфта высокого давления 3/4" Внешн. резьба с уплотнением
20 20 16 80	Всасывающая муфта высокого давления 3/4" с наконечником с уплотнением	
20 20 16 70	Всасывающая муфта высокого давления 1/2" с наконечником с уплотнением	 Всасывающая муфта высокого давления 1/2", наконечник с уплотнением
20 20 16 90	Всасывающая муфта высокого давления 1" с наконечником с уплотнением	
20 20 16 91	Всасывающая муфта высокого давления 1" Внешн. резьба с уплотнением (без изобр.)	 Кулачковый рычаг со стопорным кольцом
20 20 05 00	Кулачковый рычаг со стопорным кольцом	
20 20 06 00	Зажимной штифт 6 x 30 Обратите внимание: Для муфты 25	20
20 20 06 10	Зажимной штифт 6 x 40 Обратите внимание: Для муфты 35/50/65	20
		 Зажимной штифт 6 x 30
		 Зажимной штифт 6 x 40

01

02

03

04

05

06

07

08

09

10

Идентификатор, общий обзор

Идентификатор воздушных компрессоров

Обозначение	COMP
Тип	P (поршневой) M (мембранный) R (ротационный)
Мощность (л/мин)	250
Вольт	400
Фазы	3 фазы
Герц	50 Гц

Примеры

COMP M-250 400 В, 3 фазы, 50 Гц
 COMP P-200 230 В, 1 фаза, 50 Гц
 COMP R-80 230 В, 1 фаза, 50 Гц

Идентификатор сопел распылителя

Сопло для штукатурной накрывки KONISCH – Ø 16 мм = S16
Сопло для штукатурной накрывки FLACH – Ø 16 мм = F16

Идентификатор сопел Airless

517 - 5 = угол раскрытия факела 50° Упрощенная формула для определения ширины разбрызгивания $5 \times 5 = 25$ см
517 - 17 = 0,017" = отверстие сопла 0,43 мм

Идентификатор распылителей

Обозначение	Распылитель для штукатурной накрывки
Патрубок для строительного раствора, поворотный	DN25-360°
Распылительная форсунка	S14
Длина, с искривлением	700-30°
Патрубок для подвода воздуха	Geka

Примеры

Распылитель для штукатурной накрывки DN25-360° S14 600-30° Geka
 Распылитель для штукатурной накрывки DN25 F14 200 Geka
 JETSET pro DN25 Ewo
 Распылитель powercoat DN13 VA4 750 Ewo
 ZARGOMAT pro DN25-360°

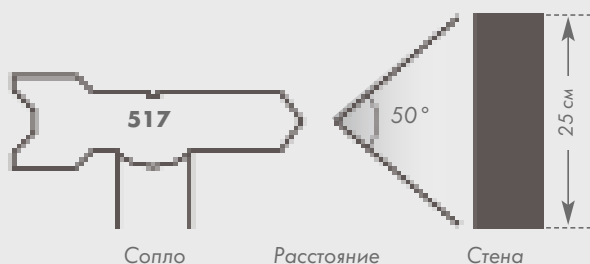

Указатель сокращений

Номинальная ширина DN

Зависит от объемного расхода и скорости потока, не имеет единицы измерения В качестве приблизительного значения можно использовать внутренний диаметр.

Внутренняя резьба



Внешняя резьба



Муфта С

Быстроразъемная муфта



Geka

Быстроразъемная муфта



Ewo

Быстроразъемная муфта



Розетки и подключения

CEE 16 A, 110 В 2-контактный + заземляющий провод			
CEE 32 A, 230 В, 3 фазы 3-контактный + заземляющий провод + нулевой провод			
CEE 16 A, 230 В, 1 фазы 2-контактный + заземляющий провод			
CEE 32 A, 400 В, 3 фазы 3-контактный + заземляющий провод + нулевой провод			

CEE 16 A, 230 В, 3 фазы 3-контактный + нулевой провод + заземляющий провод			
CEE 32 A, 230 В, 1 фазы 3-контактный + заземляющий провод + нулевой провод			
CEE 16 A, 400 В, 3 фазы 3-контактный + заземляющий провод + нулевой провод			

Подключения к распределительному шкафу PFT

CEE 16 A, 400 В, 3 фазы 3-контактный + заземляющий провод + нулевой провод			
CEE 16 A, 230 В, 3 фазы 3-контактный + заземляющий провод			
CEE 16 A, 230 В, 1 фаза 1-контактный + заземляющий провод + нулевой провод Регулируемый			

CEE 16 A, 400 В, 3 фазы 3-контактный + заземляющий провод			
CEE 16 A, 230 В, 1 фаза 1-контактный + заземляющий провод + нулевой провод Непрерывный ток			
 Штекер Дистанционное управление			
 CEE 16 A, 230 В			

Рабочие характеристики изделия, общий обзор

Рабочие характеристики и отличительные особенности отдельных продуктов можно увидеть на соответствующих пиктограммах.

	Простота обслуживания Легкое управление, простая транспортировка и доступность для технического обслуживания и очистки – отличительные черты нашего оборудования. Элементы управления без надписей гарантируют что наша техника будет понятна во всем мире.
	Простота очистки Мы разрабатываем решения, чтобы необходимые работы по очистке были максимально легкими и не требующими много времени. Легко очищающиеся пластиковые и резиновые поверхности, а также особенности конструкции способствуют тому, что материал не оказывается в мертвой зоне.
	Качество «Сделано в Германии» Больше 50 лет опыта в области штукатурного оборудования означают качество, надежность и долговечность. Наше оборудование широко известно на рынке. Доказательством для непревзойденных показателей мощности служит PFT G 4.
	Техническое обслуживание по всему миру У вас есть вопросы? Квалифицированные сотрудники технической горячей линии PFT с радостью помогут вам. Вы на строительной площадке и вам требуется помощь? Мы всегда рядом и с радостью поможем вам словом и делом.
	Бытовой ток 230 вольт Идеально подходит для работ по санации и ремонту с традиционными условиями светового тока. Требуется ли подключить машину к розетке 230 В или работать с преобразователем частоты – мощность удивит вас.
	Возможность переключения 230/400 В PFT придает гибкость в любых условиях. Обычная розетка 230 В или монтажное соединение 400 В Мощное оборудование от PFT
  	Частота сети Мы учитываем желания наших клиентов по всему миру. Поэтому мы производим оборудование PFT с частотой 60 и 50 Гц, а также 110 В
	Температура Трение приводит к повышению температуры что отрицательно сказывается на резиновых элементах статора. Поэтому TWISTER от PFT оснащается подходящей резиновой смесью и быстрым отводом тепла.
	Расход электроэнергии Оптимизированный пониженный расход электроэнергии оборудованием и насосными системами PFT.
 	Зажимные/не требующие технического обслуживания Статоры со встроенной зажимной планкой или со шлицами и внешней зажимной планкой. При уменьшении давление нагнетания можно подтянуть статор. Не требующий технического обслуживания статор Ready-to-go: готов к работе благодаря предварительно установленному напряжению.



Управляющее напряжение 42 В

Чтобы свести к минимуму неполадки электрооборудования, вызванные загрязнением контактов в распределительном шкафу, мы установили управляющее напряжение нашего оборудования на 42 В. За счет этого сокращается срок службы.



Открытая система

Открытая система от PFT состоит из горизонтального смесителя или смесителя принудительного действия и транспортного насоса. Преимущество заключается в том, что смешиваемый строительный раствор контролируется еще перед процессом перекачивания, поэтому его можно корректировать. В некоторых строительных смесях это преимущество играет большую роль.



Закрытая система

В закрытых системах смешивание и перекачивание осуществляются за одну рабочую операцию с помощью одного компактного смесительного насоса. Эта надежная техника гарантирует оптимальное смешивание и подачу при минимальных работах по очистке и техническому обслуживанию.



Резиновая зона смешивания

Заменяемая и долговечная резиновая зона смешивания для простой и тщательной очистки вашей машины PFT. Оптимально подходит для обработки клеевого раствора. Налипания можно просто обстучать. Быстроизнашивающиеся детали всех смесительных насосов G от PFT заменяются быстро и недорого.



Длина шланга/дальность подачи

Стойкие к истиранию рукава подачи материала PFT для наливных полов, штукатурки и строительного раствора с продолжительным сроком службы. Доступны в различных вариантах длины и исполнения. Для небольшого PFT RITMO L возможно 20 м. Наш PFT G 4 поддерживает до 65 м.



Качество смешивания

Благодаря современным технологиям различных материалов, тесному сотрудничеству с производителями материалов и идеально подходящим к оборудованию комплектующим достигается уникальное качество смеси.



Срок службы

Продолжительный срок службы насосных систем PFT – преимущество не только для пользователя, но и для окружающей среды.



Стабильность давления

Деформация резины часто ведет к повышенному износу и сокращает стабильность давления. Стальная обшивка PFT TWISTER защищает резину и предупреждает деформации при давлении.



Значки для ротора/статора

Слева направо:
Включение частиц, размер частиц, производительность л/мин, диапазон давления



Испытайте 360°-обзор выбранных машин PFT.

www.pft.eu/360

PFT по всему миру — отличный адрес

Находясь в городе Ипхофен в баварском округе Нижняя Франкония, мы поставляем инновационную машинную технику по всему миру. Сотрудники и дистрибьюторы PFT по всему миру заботятся о том, чтобы вы получали качественное обслуживание до и после покупки оборудования PFT. Благодаря нашей плотной сервисной сети вы в кратчайшие сроки получите квалифицированную помощь на своем языке

Мир PFT вращается вокруг вас.

Во всех странах доступны специалисты, хорошо разбирающиеся в вашем рынке и поддерживающие вас. Так мы гарантируем оптимальное обслуживание для вас — от России до Южной Америки. Мы всегда рядом с вами.



Всегда в курсе последних событий с PFT

Запрограммированы на будущее:

общение, информация, сервис: www.pft.eu

По этому адресу вы всегда найдете

всю информацию по нашей продукции и технологиях ее применения.



* По причине отсутствия допуска ULC компания PFT не продает/реализует оборудование и прочие детали в США и Канаду. Интересно? Свяжитесь с нами.

Завод PFT в городе Ипхофен

Германия



Египет	Германия	Ирландия	Литва	Панама	Африканская Республика
Эфиопия	Доминиканская Республика	Исландия	Люксембург	Филиппины	Южная Корея
Албания	Эквадор	Израиль	Малайзия	Польша	Сирия
Алжир	Берег Слоновой Кости	Италия	Мальдивские острова	Португалия	Тайвань
Ангола	Кости	Япония	Мальта	Республика Косово	Таиланд
Аргентина	Эстония	Йемен	Марокко	Респ. Македония	Чехия
Армения	Финляндия	Иордания	Мексика	Румыния	Тунис
Азербайджан	Франция	Канада *	Молдавия	Россия	Турция
Австралия	Грузия	Острова Зеленого Мыса	Монголия	Саудовская Аравия	Украина
Бахрейн	Гана	Казахстан	Черногория	Швеция	Венгрия
Бельгия	Греция	Катар	Мозамбик	Швейцария	США *
Боливия	Великобритания	Кения	Новая Зеландия	Сербия	Узбекистан
Босния	Герцеговина	Колумбия	Нидерланды	Сингапур	Уругвай
Бразилия	Гонконг	Хорватия	Нидерл. Антилы	Словакия	Венесуэла
Болгария	Индия	Кувейт	Нигерия	Словения	Объединенные Арабские Эмираты
Чили	Индонезия	Латвия	Норвегия	Испания	Вьетнам
Китай	Ирак	Ливан	Австрия	Южно-	Беларусь
Коста-Рика	Иран	Ливия	Оман		Кипр

Содержание

Стопорный кран	294	Венчик для ручного смесителя	291
Противопыльный блок	273	Терочная доска	286
Наружный вибратор	254	правило	286
дополнительного бункеры	273	RITMO L FC-230B	со страницы 102
Заглушки	294	RITMO M FC-230B	со страницы 94
Отвод	294	RITMO M FC-230B powercoat	со страницы 100
BOLERO	134	RITMO XL	со страницы 112
BOLERO FC-230B	со страницы 135	RITMO XL FC-230/400B	со страницы 126
Гладилка	286	RITMO XL FC-230B	со страницы 120
Электрическое отключение давления с помощью дисплея	282	RONDO – растворные шланги	со страницы 276
Подкачивающий насос	со страницы 256	ROТОMIX	244
Нагнетательный фланец	со страницы 245	ROTOQUIRL	244
Приборы для контроля давления	282	Rotor-/Stator-System	со страницы 236
Скребок-рубанок	287	Круглый стальной хомут	301
Угловой шпатель	288	Пресс для мешков	274
Зубчатый скребок для декоративной штукатурки	288	SAMBA	со страницы 230
Вдувной колпак	274	Всасывающий фланец	со страницы 245
Валик для удаления пузырьков воздуха	290	шайба	301
Запасные части со страницы	293	Соединительные муфты для шлангов	со страницы 308
Маяк для наливного пола	290	Ключ для редукционного клапана	287
Щетка для наливного пола	290	болт	со страницы 302
EUMAX	21	Швабра-штанга для выравнивания наливных полов	290
Растворные пистолеты для штукатурки и строительного раствора	со страницы 266	Губчатые шарики	279
Кабель дистанционного управления	281	Затирка	286
Войлочная затирка	288	Швейцарская кельма	287
Шпатель для выравнивания штукатурного слоя	288	SILOJET 140 (для монтажа на силосе)	25
Подающие Шланги	280	SILOMAT C (для традиционных силосов)	21
G 4 со страницы	50	SILOMAT DF Q 100/140 (для силоса под давлением)	24
G 4 FC-230/400B	64	SILOMAT trans plus 100/140	22
G 4 FC-230B	со страницы 58	SILOMAT trans plus bag 140	23
G 4 smart	со страницы 42	Сопла для растворных пистолетов для штукатурной смеси	263
G 4 super	со страницы 65	Сопла для распылителей	263
G 4 XL	со страницы 74	Сопла для растворных пистолетов airless, Исполнение RAC X	264
Резьбовая шпилька	295	Сопла Растворного пистолета для очистки	264
Топор для штукатурки	288	Растворные пистолеты для Betokontakt	268
Штукатурная кельма	288	Растворные пистолеты для восстановления бетона	268
Штукатурный шпатель	288	Растворные пистолеты для теплоизолирующей штукатурки	269
Рубанок для штукатурки	288	Растворные пистолеты для шпатлевки для выравнивания штукатурного слоя	270
Гладилка	289	Растворные пистолеты для клеевого раствора	271
HM 2002	со страницы 154	Растворные пистолеты для накрывочной штукатурки	268
HM 24	со страницы 156	Растворные пистолеты для декоративной штукатурки	268
HM 5 super	со страницы 160	Растворные пистолеты для краски	272
Шланг высокого давления	277	Растворные пистолеты для шпатлевочной массы	272
угловой рубанок	289	Комплект для накрывочной штукатурки	271
Правила	289	Комплект для штукатурки и строительного раствора	271
Идентификатор со страницы	314	Промывочный шланг	277
Клейкие ленты	289	Штихлинг	287
Емкость для проверки консистенции	290	Терка	287
Трубы для проверки консистенции	264	Штукатурная рейка	287
Бадья для транспортирования	287	Штукатурная пила	287
LOTUS XL	со страницы 160	SWING L	со страницы 192
LOTUS XL light	со страницы 164	SWING L FC-230B	со страницы 200
LOTUS XS	со страницы 152	SWING L FC-230B airless	со страницы 206
Воздушные компрессоры	со страницы 259	SWING M FC-230B	со страницы 186
Воздушный шланг	279	Тройник	306
Манометр	282	Вдувной колпак	275
MINICUT 140	252	Ключ	287
MINICUT 230	253	Силовые кабели	281
Смесительная спираль	283	Резьбовое	307
Кулачковые захваты	283	Водяной/воздушный шланг	278
Ручной смеситель	291	Расходомер воды	282
Муфта	295	Водяные насосы со страницы	256
Многофункциональные разбрызгиватели	264	Уголок	307
MULTIMIX	со страницы 172	ZP 3 L	со страницы 212
гайка	со страницы 296	ZP 3 XL	со страницы 218
Домешиватель	со страницы 244	ZP 3 XL FC-400B	со страницы 218
Ниппели	со страницы 298	ZP 3 XL vario	со страницы 218
Маяк на треноге	290	ZP 3 XXL FC-400B	со страницы 226
Гидроуровень для выравнивания наливного пола	290	Двойной коллектор	282
Рабочие характеристики изделия	316		
Гребень штукатурный	286		
Скребок для штукатурки	286		

TWISTER

... like a hurricane!



«Производительный»

D 5 - 2,5
22 л/мин

«Быстрый»

D 7 - 2,5
25 л/мин

«Универсальный»

D 6 - 3
20 л/мин

«Специализированный»

D 4 - 3
14 л/мин

«Наливной пол»

D 8 - 1,5
35 л/мин

PFT TWISTER

Долговечность. Отсутствие необходимости в техническом обслуживании Надежность.

- ... работает, работает и работает
- ... ready-to-go — готовность к работе сразу после монтажа
- ... выдерживает любые нагрузки
- ... достигает большего
- ... с готовностью приступает к работе



Индивидуальное обслуживание клиентов — по всему миру, всегда рядом

PFT гарантирует высокое качество продукции, инновационные технологии, проверенную безопасность, кратчайшие сроки поставки и индивидуальный подход к клиентам. Чего еще можно желать? Поэтому вы получаете продукцию PFT исключительно у обученных и авторизованных PFT дилеров. Так мы можем быть уверены, что вы получите квалифицированное

обслуживание, способствующее вашему успеху. Консультирование, указания по обслуживанию нашего оборудования, оригинальные запасные части PFT — все это рядом с вами.

Ближайшего авторизованного дилера PFT вы можете найти на сайте www.pft.eu

Узнайте больше с PFT! Кликнуть. Узнать. Испытать.

Узнайте об особенностях выбранного оборудования PFT www.pft.eu/360



Knauf PFT

Горячая линия технической поддержки:

▶ +49 9323 31-1818

▶ Тел. +49 9323 31-760

▶ Факс +49 9323 31-770

▶ info@pft-iphofen.de

▶ www.pft.eu

Постоянство, окружающая среда и будущее. Мы несем ответственность за следующие поколения. Как вклад в будущее была запущена программа *i Plant a Tree* (www.iplantatree.org).



Все права, в том числе на внесение технических изменений, защищены. Наша гарантия распространяется только на безупречное состояние машин. Показатели расхода, количественные характеристики, информация об исполнении и производительности являются эмпирическими данными, которые в случае с иной ситуацией нельзя рассматривать как универсальные. Кроме того, всегда действительны правила, рекомендуемые изготовителем рабочей среды. Представленные иллюстрации могут отражать особые конструкции, не входящие в объем серийных поставок. На некоторых иллюстрациях в целях наглядности могут отсутствовать защитные крышки. Однако использование защитных крышек является обязательным условием для работы. Изменения, перепечатка и фотомеханическое воспроизведение (в том числе и частичное) возможны только с разрешения Knauf PFT GmbH & Co. KG. Каталог оборудования и МАШИН PFT/01.16/PFT

Knauf PFT GmbH & Co. KG
Postfach 60
97343 Iphofen
Einersheimer Straße 53
97346 Iphofen, Германия

Knauf AMF
Потолочные системы

Knauf Bauprodukte
Профессиональные решения для дома

Knauf Dämmstoffe
Изоляционные материалы из вспененного полистирола

Knauf Gips
Системы для отделки помещений сухим способом
Половые покрытия
Штукатурка и фасады

Knauf Insulation
Изоляционные материалы для санации и новых построек

Knauf Integral
Системы для отделки помещений с использованием волоконных технологий для пола, стен и потолка

Knauf AQUAPANEL
Цементно-стружечные плиты AQUAPANEL®
TecTem®, изоляционные материалы

Knauf PFT
Производство машинной техники и промышленного оборудования

Knauf riessler
Компетентность в отделке поверхностей
Marbos
Системы строительных растворов для обустройства мастовых в подземных работах

Sakret Bausysteme
Сухие строительные смеси для новых построек и санации